



Douchekransen. Van SCHELL.

# SCHELL.

Staat onze naam erop, heeft u kwaliteit in handen.



Fabriek 1  
Productie met administratief gebouw en opleidingscentrum

Speciaal ontwikkeld voor eisen in openbare sanitaire ruimtes:  
kranen van SCHELL.



SCHELL is lid van het initiatief

**Blue Responsibility**

Nachhaltige Sanitärösungen

Meer informatie op:  
[www.blue-responsibility.com](http://www.blue-responsibility.com)



Bij kranen in doucheruimtes spelen o.a. aspecten zoals waterbesparing, robuustheid en hygiëne een belangrijke rol – vooral in openbare, half-openbare en industriële sanitaire ruimtes. Met SCHELL bent u zeker. Tenslotte staat onze naam al bijna 90 jaar garant voor intelligente kraan-technologie 'Made in Germany'. Wat mag u van ons verwachten? Een ruime waaier aan technische oplossingen voor wandinbouw- en voorwandinstallaties, een compromisloze kwaliteit en een passende voorwand-module.

Ontdek wat onze producten allemaal inhouden. Als u vragen heeft over onze doucheoplossingen, belt u ons op. Wij helpen u graag verder.

Telefoon +32 52 37 17 70  
en +31 35 6 56 68 88  
[www.schell.eu](http://www.schell.eu)

## Inhoudsopgave

|  |                  |
|--|------------------|
| <b>SCHELL <i>inside.</i></b>                                 | <b>Pagina 4</b>  |
| <b>SCHELL SWS</b>  | <b>Pagina 8</b>  |
| Intelligent watermanagement                                  | Pagina 8         |
| <b>Oplossingen voor wandinbouw</b>                           | <b>Pagina 10</b> |
| Systeemoverzicht LINUS-douchekranen                          | Pagina 10        |
| <i>Manuele activering via zelfsluitende cartouche</i>        | <i>Pagina 12</i> |
| LINUS Basic D-SC-M / LINUS Basic D-SC-T                      | Pagina 13        |
| LINUS D-SC-T / LINUS D-SC-M / LINUS D-SC-V                   | Pagina 15        |
| <i>CVD-Touch-Elektronica</i>                                 | <i>Pagina 16</i> |
| <i>(Activering via magneetventiel)</i>                       |                  |
| LINUS D-C-T / LINUS Basic D-C-T / LINUS D-C-M                | Pagina 17        |
| LINUS Basic D-C-M / LINUS Basic D-C-V                        |                  |
| Productoverzicht LINUS-inbouw douchekranen                   | Pagina 18        |
| <b>Opbouw oplossingen en douchepanelen</b>                   | <b>Pagina 20</b> |
| Kenmerken VITUS-douchekranen                                 | Pagina 21        |
| Productoverzicht VITUS-douchekranen                          | Pagina 22        |
| Systeemoverzicht VITUS-douchekranen                          | Pagina 23        |
| Toebehoren VITUS   | Pagina 24        |
| <i>Opbouw-douchekranen (via zelfsluitende cartouche</i>      | <i>Pagina 26</i> |
| <i>of CVD-Touch-Elektronica met magneetventiel)</i>          |                  |
| LINUS DP-C-T / LINUS DP-SC-T / LINUS DP-SC-M / LINUS DP-SC-V | Pagina 27        |
| LINUS DP-EH-M  |                  |
| <b>Referenties</b>   | <b>Pagina 31</b> |



# SCHELL *inside.*

SCHELL hoort overal thuis waar stevige, hygiënische en zuinige oplossingen gewild zijn: in openbare, semi-openbare en industriële sanitaire ruimtes. Wereldwijd vindt u onze oplossingen bijv. in:

- scholen
- kleuterscholen
- hotels
- horeca
- ziekenhuizen
- verzorgingstehuizen
- industrie
- administratieve gebouwen
- luchthavens
- stations
- wegrestaurants
- vrijetijdscentra
- sporthallen
- zwembaden



## Wc-spoelsystemen

Dankzij het omvangrijke programma met waterbesparende en hygiënisch wc-spoelsystemen voldoet SCHELL aan de hoogste eisen, gaande van spoelkranen voor opbouwinstallatie via oplossingen voor wandinbouw tot inbouwspoelreservoirs. De bediening gebeurt naar keuze mechanisch of elektronisch. Ideale voorwaarden dus, zowel voor een eenvoudige en snelle uitbreiding bij renovaties als bij de installatie in nieuwbouw. Daarbij hoort onze montagemodule.



## Wastafelkranen en opbouwkranen

Waterbesparend, hygiënisch, duurzaam, robuust en ook nog eens mooi om te zien – dat kenmerkt de wastafelkranen en opbouwkranen van SCHELL. Verkrijgbaar in uiteenlopende technische uitvoeringen.



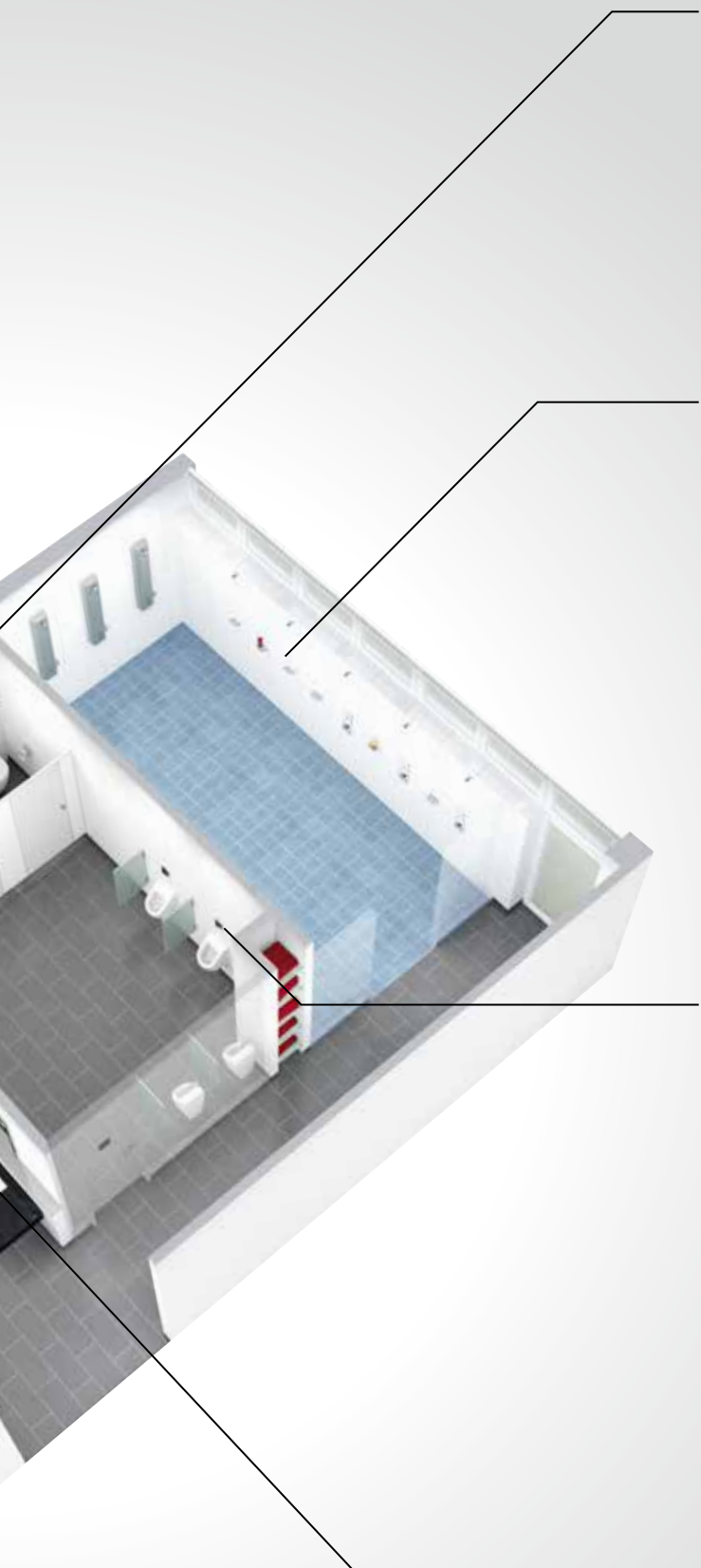

### Module Montus

SCHELL biedt een alomvattend programma montagemodules. Deze vallen op door een mogelijke droog- en natbouwmontage, de naleving van DIN 4109 (geluidsisolatie in hoogbouw) en talrijke innovatieve oplossingen voor details.



### Douchekranen/douchepanelen

Douches in openbare, halfopenbare en industriële sanitaire ruimtes worden continu gebruikt. Zowel bij nieuwbouw als bij renovatie dragen de kwalitatief hoogwaardige materialen en de doordachte constructie van onze douchekranen en douchepanelen ook in dergelijke omstandigheden bij tot een permanente, waterbesparende en vlekkeloze werking.



### Urinoirspoelsystemen

Erg in trek als opbouw- of inbouwinstallatie: waterbesparende en hygiënische urinoir-spoelsystemen van SCHELL. Ze zijn verkrijgbaar als mechanische en elektronische uitvoering en geschikt voor nieuwbouw of voor een uiterst eenvoudige en snelle uitbreiding bij renovaties. Urinoir-spoelsystemen van SCHELL: in combinatie met onze montagemodules de perfecte, alomvattende oplossing.



### Haakse-kranen

Van Europa's marktleider voor haakse-kranen kan u het een en ander verwachten: waterbesparende functies, uitstekende kwaliteit, aantrekkelijk design en een omvangrijk programma voor alle toepassingen. Afhankelijk van de behoeften met geïntegreerde terugslagklep of filter en bijna allemaal in geluidsklasse I.



## Goede argumenten voor douchekranen van SCHELL.

Goed om te weten.



Openbare douches stellen enorm hoge eisen aan hygiëne, materiaal en waterverbruik.



Aantrekkelijk design, duurzaam waterverbruik en perfecte hygiëne: SCHELL-douchekranen

In openbare, halfopenbare en industrieel gebruikte gebouwen, zoals scholen, fitnesscentra en hotels, moeten douchekranen aan specifieke eisen voldoen – in tegenstelling tot private sanitaire ruimtes. Als specialist voor deze toepassingsgebieden heeft SCHELL op dat gebied wereldwijd een uitstekende faam. Het laatste bewijs voor de compromisloze kwaliteit van SCHELL: de onderscheiding van diverse SCHELL-kranen met het nieuwste Europese efficiëntielabel WELL. Hier mogen douchekranen natuurlijk niet ontbreken. De eerste WELL-classificaties zijn daarom al aangevraagd.

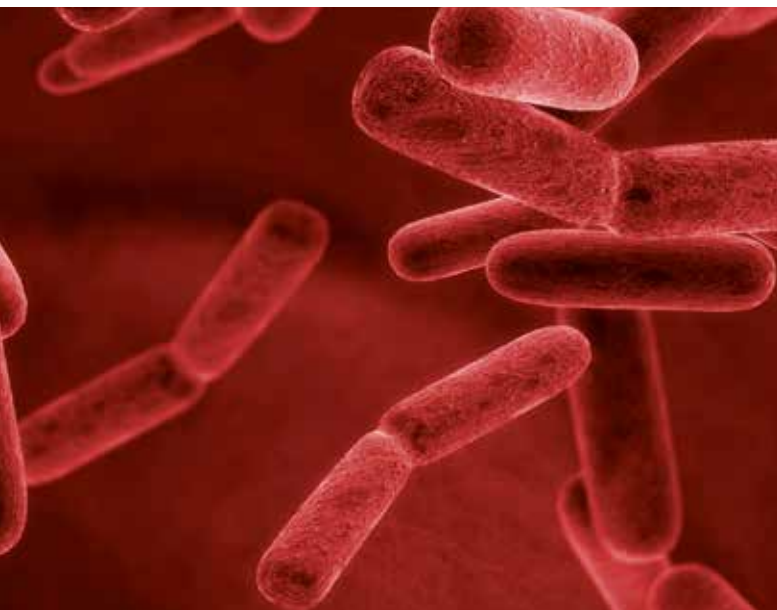

Risicofactor staafvormige bacteriën:  
aanzienlijk minder dankzij modernste SCHELL-techniek.

### **Stevige materialen**

SCHELL hecht veel belang aan het gebruik van hoogwaardige en uiterst robuuste materialen. Alle functionele onderdelen bestaan bijv. uit hoogwaardige kunststoffen. Het lichaam van de kranen bestaat uit ontzinkingsbestendig messing, conform de Duitse drinkwaterverordening, en bevindt zich bij onze oplossingen voor wandinbouw goed beschermd in een wandinbouwbox. De bijbehorende frontplaten worden bij SCHELL naar keuze vervaardigd uit messing met een oppervlak van chroom of edelstaal. Onze douchepanelen bestaan uit een stevig, corrosiewerend profiel in geëxtrudeerd aluminium met een hoogwaardig geanodiseerd, gemakkelijk te onderhouden oppervlak en zijn bestand tegen het veeleisende dagelijkse gebruik.

### **Waterbesparende technologieën**

Om water te besparen, biedt SCHELL u diverse oplossingen: van ééngreepskranen met een snelle instelling van de gewenste temperatuur via zelfsluitende kranen met cartouche- of

CVD-Touch-techniek incl. start-stop-functie tot elektronisch geregelde oplossingen met sensoren. Ongeacht welke variant u kiest – u kunt altijd de looptijd en het debiet van het water comfortabel, eenvoudig en zuiinig instellen.

### **Hoge hygiënische standaards**

Zeker in openbaar en halfopenbaar gebruikte douches speelt hygiëne een belangrijke rol. Sleutelwoord: legionella. Daarom heeft SCHELL, als eerste Duitse fabrikant, de techniek van thermische desinfectie conform werkblad W551 van de DVGW rechtstreeks in het kraanlichaam geïntegreerd. Het geopende magneetventiel garandeert een debiet van water van 70 °C (conform W551, spoeltijd van 3 minuten) en verwijdert bijgevolg gevaarlijke bacteriën. Om bijv. stagnerend water in de leidingen te vermijden, activeren onze kranen met CVD-Touch-Elektronica ten laatste 24 uur na het laatste gebruik gedurende 20 seconden een waterstroom. Ook daaraan is gedacht: de gladde, afgeronde

randen van onze kranen zijn eenvoudig te reinigen en vormen geen houvast voor vuil.

### **Aantrekkelijk design**

Dat zelfs kraantechnologie voor niet-privaat gebruikte sanitaire ruimtes aan hoge esthetische eisen voldoet, bewijst SCHELL al jarenlang. De vormtaal is strak, de materialen hoogwaardig. De frontplaten van onze kranen voor wandinbouw bekoren door de beperkte diepte en de ietwat afgeronde contouren.

# Systemoplossingen van SCHELL: de toekomst is digitaal.

Ook in openbare sanitaire ruimtes.

## SCHELL Watermanagement-Systeem SWS

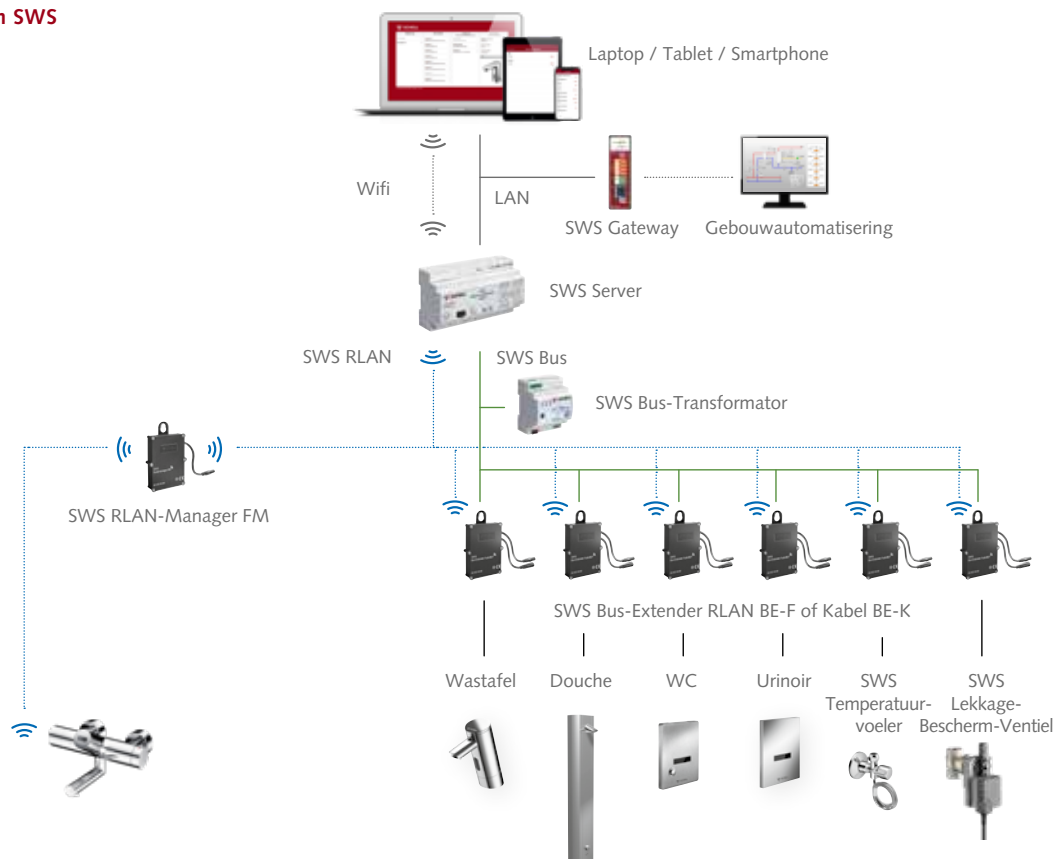

## SCHELL Single Control SSC Bluetooth®-Module



Met de systemoplossingen van SCHELL betreden we een nieuw tijdperk bij het gebruik in openbare gebouwen. Zowel voor de parametring van afzonderlijke elektronische kranen als voor de centrale besturing van alle installaties via een server: de digitale oplossingen van SCHELL garanderen altijd een efficiënt gebruikskomfort.



### SCHELL Watermanagement-Systeem SWS

Het Watermanagement-Systeem dient in de eerste plaats voor het behoud van de waterkwaliteit in grotere gebouwen met veel kranen en evt. ook met sensoren. Daartoe worden alle elektronische kranen en sensoren via kabel en/of draadloos verbonden en via een of meerdere servers centraal geregeld.



### SCHELL Single Control SSC Bluetooth®-Module

De SSC Bluetooth®-Module werd ontworpen voor gebouwen met minder elektronische kranen. Hij maakt een draadloze communicatie tussen een smartphone en een kraan mogelijk. Hij kan permanent of slechts tijdelijk met de kraan verbonden zijn.



## Douchekranen voor wandinbouw. Van SCHELL. Een meesterlijk eenvoudig systeem.

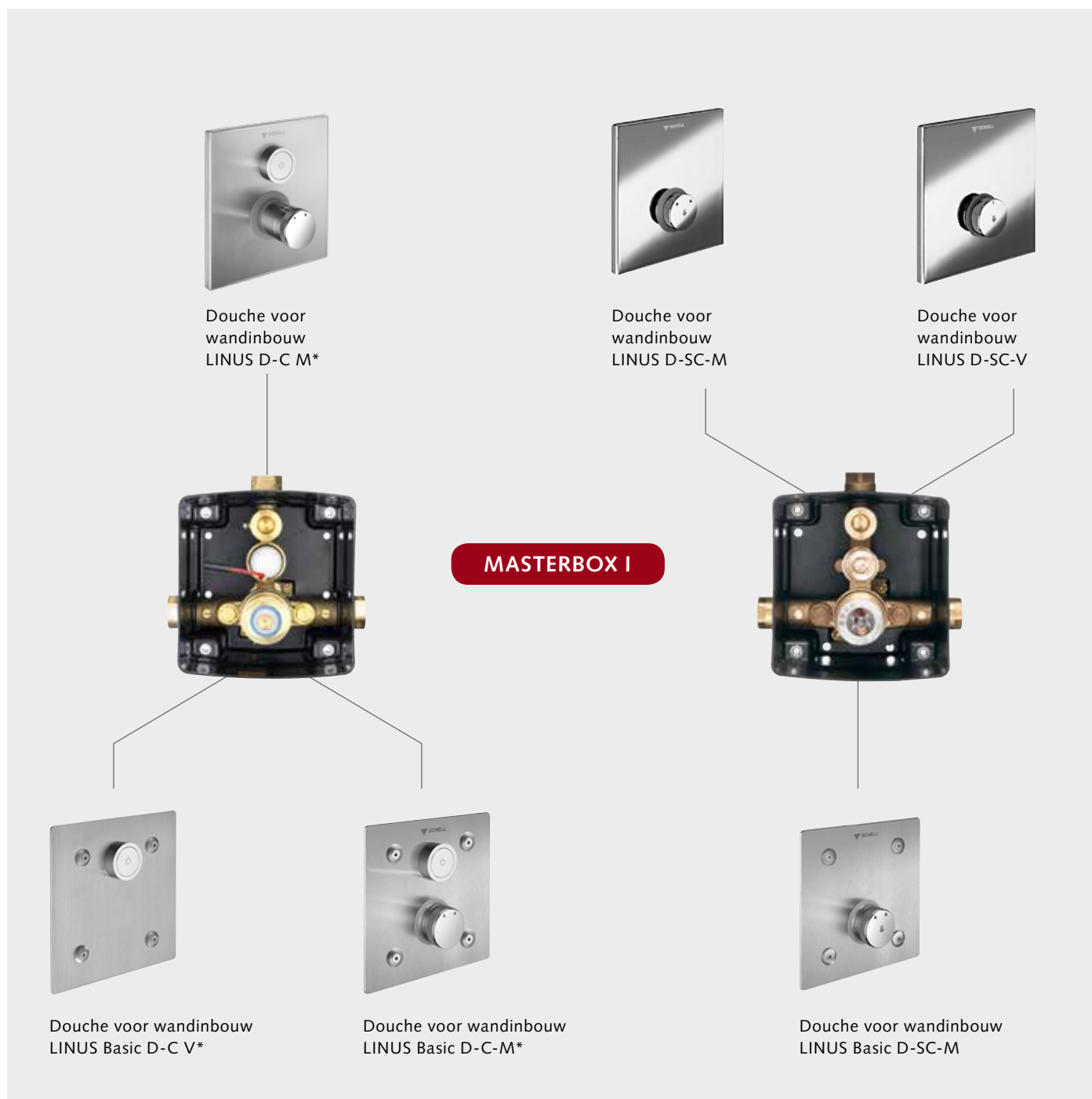

**Waarom moeilijk als het ook gemakkelijk gaat?** Dat geldt zeker voor SCHELL-Inbouw-Douchekranen. De technische basis bestaat uit welgeteld twee componenten: de masterbox, waarin de kraan in de fabriek gemonteerd wordt, en de montageset, bestaande uit de frontplaat met de gewenste bedieningselementen. Afhankelijk van de watertoevoer (bijv. mengwater of voorgemengd water) en de gewenste besturingsfuncties (bijv. zelfsluitend of CVD-Touch-Elektronica) zijn diverse uitvoeringen van de masterbox beschikbaar. Twee verschillende douchekoppen en de montage-module MONTUS maken het programma compleet. Een overzicht van alle varianten vindt u trouwens op pagina 18/19.

\*Losse kranen kunnen nu comfortabel digitaal worden ingesteld: met de SCHELL Single Control SSC Bluetooth®-Module en de door SCHELL ontwikkelde gratis app voor iOS en Android.



Douche voor wandinbouw  
LINUS D-C-T <sup>1)</sup>



Douche voor wandinbouw  
LINUS D-SC-T



**MASTERBOX II**



Douche voor wandinbouw  
LINUS Basic D-C-T <sup>1)2)</sup>



Douche voor wandinbouw  
LINUS Basic D-SC-T

### Toebehoren



1) Verbinding met SCHELL  
Watermanagement-  
Systeem SWS mogelijk



2) Parametrering  
met SCHELL SSC  
mogelijk



SCHELL-Douchekop  
COMFORT  
Art.nr. 01 845 06 99



SCHELL-Douchekop  
Aerosolarm  
Art.nr. 01 814 06 99



Douchemodule  
MONTUS  
Art.nr. 03 257 00 99

**De eerste oplossing voor douchekranen voor wandinbouw.  
LINUS Basic D-SC en LINUS Basic D-C.**



LINUS Basic D-SC-T

Met de serie LINUS Basic biedt SCHELL een oplossing om ook voor een beperkt investeringsbudget te genieten van de talrijke voordelen van intelligente kraantechnologieën. Kenmerken: stevig, functioneel, duurzaam. En het beste: verkrijgbaar in drie verschillende uitvoeringen aan een erg aantrekkelijke prijs.



LINUS Basic D-C-T

**LINUS Basic D-C-T**, de montageset voor de elektronische zelfsluitende kraan met spatwaterbestendige CVD-Touch-Elektronica en een drukgevoelig bedieningselement.

#### Productkenmerken

- CVD-Touch-Elektronica AAN/UIT/Temprisatie
- Frontplaat van edelstaal
- Temperatuurregeling met thermostaat
- Looptijd van 10 tot 360s in 10 programmastappen instelbaar
- Debiet: max. 15,0 l/min bij 3 bar
- In te schakelen stagnatiespoeling na 24 uur
- Thermostaatbediening met heetwaterbegrenzing bij 38°C
- Blokkeerschijf voor maximale temperatuuurbegrenzing (bescherming tegen verbranding)
- Uit te breiden met thermische desinfectie
- Handgreep van verchromd messing
- Naar keuze net- of batterijvoeding
- Geluidsklasse: I

**LINUS Basic D-SC-T**, de montageset voor de zelfsluitende kraan met de modernste cartouche-techniek van SCHELL

#### Productkenmerken

- Frontplaat van edelstaal
- SC II zelfsluitende cartouche
- Temperatuurregeling met thermostaat
- Looptijd van 5 tot 30s instelbaar
- Debiet: max. 15,0 l/min bij 3 bar
- Thermostaatbediening met heetwaterbegrenzing bij 38°C
- Blokkeerschijf voor maximale temperatuuurbegrenzing (bescherming tegen verbranding)
- Uit te breiden met thermische desinfectie
- Onderhoudsarm door zelfreinigen spuitstuk
- Handgreep van verchromd messing
- Geluidsklasse: I

**LINUS Basic D-SC-M**, de montageset voor de zelfsluitende kraan met de modernste cartouche-techniek van SCHELL

#### Productkenmerken

- Frontplaat van edelstaal
- SC II zelfsluitende cartouche
- Looptijd van 5 tot 30s instelbaar
- Debiet: max. 15,0l/min bij 3 bar
- Onderhoudsarm door zelfreinigende opening in de douchekop
- Handgreep van verchromd messing
- Geluidsklasse: I



## Zelfsluitende douchekranen voor wandinbouw.

LINUS D-SC-T, LINUS D-SC-M, LINUS Basic D-SC-M, LINUS D-SC-V.



De klassieke oplossingen van SCHELL, die voor manueel te bedienen douchekranen niets te wensen overlaten: hoogwaardig, stevig, mooi. Hun deugdelijkheid is al jarenlang bewezen, zowel in scholen, sportcentra als in hotels.



LINUS D-SC-T



LINUS D-SC-M / LINUS Basic D-SC-M /  
LINUS D-SC-V

### Talrijke voordelen

- betrouwbare techniek
- SC-cartouche met exacte instelling van de looptijd
- werking zonder externe energie (zoals batterij of 230 V-spanning)
- beperkt waterverbruik
- comfortabele bediening
- kwaliteit nagenoeg bestand tegen vandalisme
- aantrekkelijk design

### Uitvoeringen

- **LINUS D-SC-T**, de montageset voor de zelfsluitende kraan met thermostaat
- **LINUS D-SC-M/ LINUS Basic D-SC-M**, montageset voor zelfsluitende kraan voor mengwater
- **LINUS D-SC-V**, montageset voor zelfsluitende kraan voor voorgemengd water

### Productkenmerken

- Temperatuurregeling met heetwaterbeperking (LINUS D-SC-M)
- Temperatuurregeling met thermostaat, met blokkeerschijf voor maximale temperatuurbegrenzing (bescherming tegen verbranding)
- Debiet: max. 15,0 l/min bij 3 bar
- Watertemperatuur: max. 70 °C (kortstondig gebruik)
- Oppervlak naar keuze van chroom of edelstaal
- Handgreep van verchromd messing
- Geluidsklasse: I
- Instelling van de looptijd: 5 - 30 s (LINUS D-SC-M, D-SC-V, D-SC-T)
- Stromingsdruk: 1,5 - 5,0 bar

## Elektronische douchekranen voor wandinbouw. LINUS D-C.



De innovatieve oplossingen van SCHELL: comfortabel, waterbesparend en dankzij stagnatiespoeling en thermische desinfectie uitermate hygiënisch. Omwille van het strakke design en de hoogwaardige materialen passen deze in elke badkamer.





Uitermate hygiënisch dankzij in te schakelen stagnatiespoeling: de uitvoeringen LINUS D-C-M en LINUS D-C-T

Douchen krijgt een andere dimensie – daarvoor zorgen de douchekranen van SCHELL.

#### **Uitvoeringen**

- **LINUS D-C-T**, de CVD-geregelde montageset met douchekraan en thermostaat
- **LINUS Basic D-C-T**, de CVD-geregelde montageset met douchekraan en thermostaat
- **LINUS D-C-M**, de compacte, CVD-geregelde montageset met douchekraan (mengklep)
- **LINUS Basic D-C-M**, de CVD-geregelde montageset met douchekraan (mengklep)
- **LINUS Basic D-C-V**, de CVD-geregelde montageset met douchekraan voor voorgegemengd water

#### **Productkenmerken**







- Debiet: max. 15,0 l/min bij 3 bar
- Hygiënespoeling 24 uur na laatste gebruik in te schakelen (LINUS D-C-T, LINUS Basic D-C-T, LINUS D-C-M, LINUS Basic D-C-M, LINUS Basic D-C-V)
- Watertemperatuur: max. 70°C (kortstondig gebruik)
- Thermostaatkranen: Temperatuurregeling via thermostaatklep en heetwaterbegrenzing 38°C
- Blokkeerschijf voor maximale temperatuurbegrenzing (bescherming tegen verbranding)
- LINUS-frontplaat van messing (verchroomd of edelstaal)
- Geluidsklasse: I
- Stromingsdruk: 1,5 - 5,0 bar
- Instelling van de looptijd: 10 - 360s in 10 programmastappen (LINUS D-C-T, LINUS Basic D-C-T, LINUS D-C-M, LINUS Basic D-C-M, LINUS Basic D-C-V)













# Douchekranen voor wandinbouw: een overzicht.

Eén systeem. Talloze oplossingen.

Manuele bediening

Zelfsluitend

| Manuele bediening                 |   |   |   |   |
|-----------------------------------|---|---|---|---|
| Zelfsluitend                      |   |   |   |   |
|                                   |  |  |                                      |                      |
| LINUS D-SC-M                      | LINUS Basic D-SC-M  | LINUS D-SC-V  | LINUS D-SC-T  | LINUS Basic D-SC-T  |
| ●<br>01 832 06 99<br>01 832 28 99 | ●<br>01 902 28 99   |   |   |   |
|                                   |   | ●<br>01 833 06 99<br>01 833 28 99   |   |   |
|                                   |   |   | ● <br>01 809 06 99<br>01 809 28 99 | ● <br>01 900 28 99 |
|                                   |   |   |   |   |
|                                   |   |   |   |   |
|                                   |   |   |   |   |

| Elektronische besturing<br>CVD-Touch-Elektronica  |   |  | Bijpassende Masterbox  |
|---|---|--|--|
| <br><b>LINUS D-C-M</b><br>LINUS Basic D-C-M<br>LINUS Basic D-C-V | <br><b>LINUS D-C-T</b>                         | <br><b>LINUS Basic D-C-T</b> |  |
|   |   |  | <br><b>Masterbox WBD-SC-M</b><br>01 867 00 99   |
|   |   |  | <br><b>Masterbox WBD-SC-V</b><br>01 827 00 99  |
|   |   |  | <br><b>Masterbox WBD-SC-T</b><br>01 800 00 99 |
| <br>01 919 06 99<br>01 919 28 99<br>01 920 28 99               |   |  | <br><b>Masterbox WBD-E-M</b><br>01 904 00 99  |
|   | <br>01 918 06 99* 1)2)<br>01 918 28 99* 1)2) | <br>01 909 28 99* 1)2)      | <br><b>Masterbox WBD-E-T</b><br>01 802 00 99  |
| <br>01 921 28 99   |   |  | <br><b>Masterbox WBD-E-V</b><br>01 822 00 99  |



1) Verbinding met SCHELL Watermanagement-Systeem SWS mogelijk



2) Parametrering met SCHELL SSC mogelijk



in te schakelen stagnatiespoeling om de 24 uur gedurende ca. 20 seconden

## Voorwand-douchekranen.

VITUS met doucheaansluiting boven/beneden.



De serie VITUS is een uniek, modulair kraanconcept van SCHELL: divers, gebruiksvriendelijk en hygiënisch. Dankzij de voorwand-douchekranen en diverse toebehoren kunnen doucheruimtes gemakkelijk gerenoveerd en opgewaardeerd worden.

## Minder is meer.

### Efficiëntie en veiligheid van SCHELL.

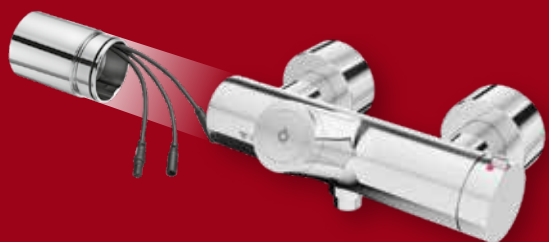

De Bluetooth®-Module is beschikbaar als uitbreidingsset voor alle VITUS-kranen en maakt zelfs thermische desinfectie mogelijk.

**VITUS is een uniek, modulair kraan-concept, dat voor gebruik als voorwand-douchekraan talloze uitvoeringsvarianten biedt. Zowel voor mengwater als voor thermostaat, met manuele, zelfsluitende of elektronische activering. Wij hechten hierbij veel belang aan de hygiëne van de gebruiker en van het drinkwater. Verschillende modellen maken een stagnatiespoeling mogelijk. Bij alle varianten is optioneel een thermische desinfectie mogelijk (manuele spoelventiel als uitbreiding of in de fabriek gemonteerd). Andere kwaliteitscriteria van de VITUS, onderscheiden met de innovatieprijs 'Plus X Award': de stevige, volledig metalen uitvoering en een optimale hygiëne voor de gebruikers.**

#### **Andere voordelen inzake hygiëne.**

De gemakkelijk te reinigen, gladde oppervlakken van chroom, de afsluitbare S-aansluitingen en wartelmoeren, afgedekt door de rozet.

**Thermische desinfectie.** Het onderwerp legionella is zeker in openbare doucheruimtes enorm belangrijk. Ook hier heeft VITUS een gepaste oplossing: thermische desinfectie. Zo kan voldaan worden aan de eisen van het werkblad W551 van de DVGW voor een thermische desinfectie gedurende 3 minuten met warm water van 70 °C. Hierdoor wordt de drinkwaterverwarmer en de hele warmwaterleiding, inclusief de aftapkranen, gedurende minstens 3 minuten met meer dan 70 °C gespoeld. SCHELL biedt de VITUS-kranen ook met een vooraf gemonteerd ventiel voor thermische desinfectie. Dat kan indien nodig of gewenst op elk moment geplaatst worden.

#### **Reglementair gebruik door in te**

**schakelen stagnatiespoeling.** Voor hygiënisch perfect drinkwater moet een langdurige stagnatie van de waterstroom in de leidingen vermeden worden. Als regelmatig gebruik niet is gegarandeerd, kan via de nieuwe CVD-Touch-Elektronica een stagnatiespoeling ingeschakeld worden. De CVD-Touch-Elektronica is een uiterst stevig, drukgevoelig bedieningselement, speciaal ontwikkeld voor de bijzondere eisen in openbare, halfopenbare en industriële sanitaire ruimtes. Dat opent nieuwe mogelijkheden voor een nog efficiëntere en veilige stagnatiespoeling. De stagnatie-intervallen en spoeltijden kunnen nu via de SWS-Software van SCHELL comfortabel, individueel en overzichtelijk ingesteld worden. Bovendien zijn omvangrijke diagnosefuncties beschikbaar.



SCHELL SWS



SCHELL SSC

#### **Systeemoplossingen van SCHELL**

De voorwand-douchekraan VITUS VD-C-T van SCHELL is compatibel met SCHELL SWS en SCHELL SSC. D.w.z. dat deze meteen gebruikt kan worden, en bovendien met de gepaste toebehoren naar keuze via SWS verbonden of via SSC geparametreerd kan worden.





## Productoverzicht. Douchekranen VITUS.



Ongeacht hoe divers openbare sanitaire ruimtes zijn, de eisen voor het juiste bedieningsconcept kunnen individueel aangepast worden. VITUS laat opdrachtgevers en gebruikers niets te wensen over en overtuigt dankzij een ruime waaier aan opties om de waterstroom te activeren.

# Systemoverzicht.

## Douchekranen VITUS.

|                                       |   |   |    |         |  |
|---------------------------------------|--|--|--|--|---|
| <b>Aansluiting boven</b>              |  |  |  |  |   |
| <b>Zonder thermische desinfectie</b>  | 01 604 06 99   | 01 600 06 99   | 01 602 06 99   | 01 601 06 99   | 01 603 06 99  |
| <b>Manuele thermische desinfectie</b> | 01 609 06 99   | 01 605 06 99   | 01 607 06 99   | 01 606 06 99   | 01 608 06 99  |
| <b>Aansluiting beneden</b>            |  |  |  |  |   |
| <b>Zonder thermische desinfectie</b>  | 01 614 06 99   | 01 610 06 99   | 01 612 06 99   | 01 611 06 99   | 01 613 06 99  |
| <b>Manuele thermische desinfectie</b> | 01 619 06 99   | 01 615 06 99   | 01 617 06 99   | 01 616 06 99   | 01 618 06 99  |
|                                       | <b>VITUS VD-C-T <sup>1) 2)</sup></b>   | <b>VITUS VD-SC-T</b>   | <b>VITUS VD-Open/Dicht-T</b>   | <b>VITUS VD-SC-M</b>   | <b>VITUS VD-EH-M</b>  |
| <b>Werking</b>                        | CVD-knop aan/uit/tijdlimiet thermostaat  | Zelfsluitend aan/tijdlimiet thermostaat  | Draaiknop open/dicht thermostaat   | Zelfsluitend aan/tijdlimiet mengwater  | Eéngreeps open/dicht mengwater  |
| <b>Looptijd</b>                       | Traploze instelling van de looptijd van 10 tot 360s  | Traploze instelling van de looptijd van 10 tot 30s   |  | Instelling van de looptijd van 10 tot 30s  |   |
| <b>Inschakelen</b>                    | Vingertip  | Bediening van de drukknop  | Bediening van de draaiknop   | Bediening van de drukknop  | Bediening van de greep  |
| <b>Uitschakelen</b>                   | Door druk op de knop Water stopt automatisch bij verstrijken van de ingestelde looptijd.   | Zelfsluitend   | Bediening van de draaiknop   | Zelfsluitend   | Bediening van de greep  |
| <b>Temperatuurregeling</b>            | Exacte temperatuurregeling via thermostaat met heetwaterbegrenzing 38 °C<br><br>Blokkeerschijf voor maximale temperatuurbegrenzing (bescherming tegen verbranding) | Exacte temperatuurregeling via thermostaat met heetwaterbegrenzing 38 °C<br><br>Blokkeerschijf voor maximale temperatuurbegrenzing (bescherming tegen verbranding) | Exacte temperatuurregeling via thermostaat met heetwaterbegrenzing 38 °C<br><br>Blokkeerschijf voor maximale temperatuurbegrenzing (bescherming tegen verbranding) | Mengregeling via drukknop met mogelijkheid om heet water te begrenzen                      | Mengregeling via bedieningshendel met mogelijkheid om heet water te begrenzen       |
| <b>Drinkwaterhygiëne</b>              | Thermische desinfectie mogelijk.<br>Programma voor stagnatiespoeling.<br>2 terugslagkleppen  | Thermische desinfectie mogelijk.<br>2 terugslagkleppen   | Thermische desinfectie mogelijk.<br>2 terugslagkleppen   | Thermische desinfectie mogelijk.<br>2 terugslagkleppen                                     | Thermische desinfectie mogelijk.<br>2 terugslagkleppen                              |
| <b>Voeding</b>                        | Batterijvoeding  |  |  |  |   |
| <b>Vorm</b>                           | Elektronica met bistabiel magneetventiel<br>Doucheaansluiting: boven/onder   | Zelfsluitende cartouche van corrosiebestendige kunststof<br>Doucheaansluiting: boven/onder   | Doucheaansluiting: boven/onder   | Zelfsluitende cartouche van corrosiebestendige kunststof<br>Doucheaansluiting: boven/onder | Doucheaansluiting: boven/onder  |
| <b>Bijzonder geschikt voor:</b>       | Kraan voor installaties met hoge eisen aan comfort, design en hygiëne (legionellenschakeling)  | Voordelige oplossing voor openbare ruimtes   | Oplossing met thermostaat<br>Douchegebruiker bepaalt de looptijd   | Voordelige oplossing voor openbare ruimtes   | Voordelige oplossing<br>Douchegebruiker bepaalt de looptijd                         |

Alle kranen zijn geschikt voor gebruik met drinkwater conform de drinkwaterverordening uit 2001, aangepast in 2013. Speciale toepassingen op aanvraag.  
"Algemene installatievoorwaarden. Van SCHELL." naleven ([www.schell.eu](http://www.schell.eu))

1) Verbinding met SCHELL Watermanagement-Systeem SWS mogelijk 2) Parametring met SCHELL SSC mogelijk



## **Perfect gecombineerd.** **VITUS douchekranen + toebehoren.**

Dankzij de modulaire opbouw biedt VITUS voor bijna elke eis en elke sanitaire ruimte een geschikte doucheoplossing. VITUS kan geleverd worden met uitgang boven of onder.

Op een uitgang boven kan ofwel een wandaansluitbocht, ofwel een vaste stijgbuis aangesloten worden. Het voordeel van deze oplossing: deze is perfect bij de renovatie van bestaande douche-installaties. Hierbij biedt SCHELL als toebehoren een wandaansluitbocht van 90°, incl. alle aansluitmaterialen en een grote schuifrozet. De vaste stijgbuis heeft bovenaan een G ½-opening, geschikt voor diverse douchekoppen.

SCHELL biedt hier twee varianten: een aerosolarme douchekop en de nieuwe douchekop COMFORT. Beide hebben een debietbegrenzer van 9 l / min (ongeacht de druk).

VITUS met een opening onderaan past perfect in combinatie met een douchegarnituur, incl. in hoogte instelbare douchestang, slang en handdouche. Een beproefde oplossing, zeker voor vrouwendouches.



Douchekop COMFORT



Douchekop aerosolarm



Uitgangsbocht VITUS DN 15

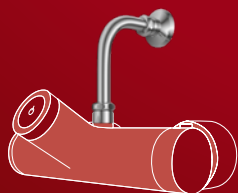

Voorwand-buiset  
VITUS

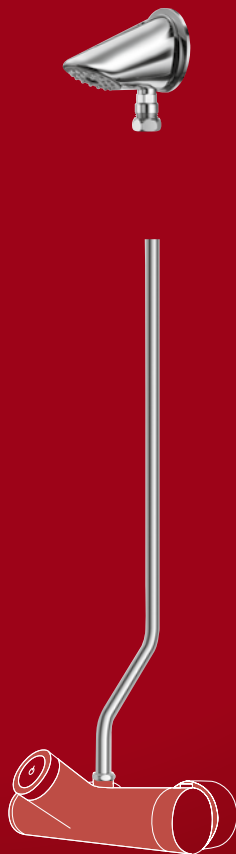

Douchegarnituur  
VITUS

Handdouche  
VITUS

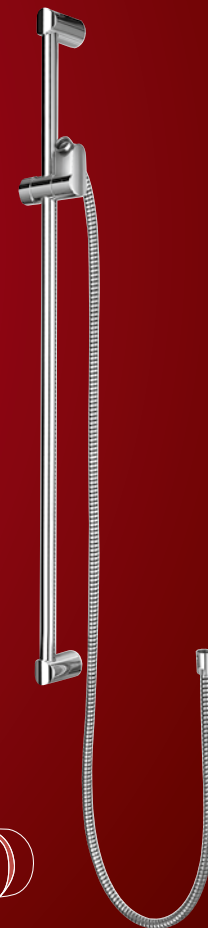

## Onderhoudsvriendelijk. De afsluitbare S-aansluitingen.

Om bij onderhoudswerkzaamheden het water niet in de hele sanitaire ruimte te moeten afsluiten, biedt SCHELL als toebehoren afsluitbare S-aansluitingen. Deze bevinden zich onzichtbaar voor de gebruiker onder de elegante schroefrozetten.

Open



Dicht

**Voorwand-douchekranen.**  
**LINUS DP.**



De handige oplossing van SCHELL: elegant, duurzaam, gemakkelijk te monteren. Het douchepaneel LINUS DP combineert functie, design en een eenvoudige montage. Dat is een efficiënt antwoord bij renovatie en nieuwbouw.



LINUS DP-C-T

LINUS DP-SC-T

LINUS DP-SC-M en  
LINUS DP-SC-V

LINUS DP-EH-M

Het stevige, corrosiewerend profiel in geëxtrudeerd aluminium met een hoogwaardig geanodiseerd, gemakkelijk te onderhouden oppervlak ziet er perfect uit en garandeert een lange levensduur. Ondanks de waterbesparende douchekop wordt er niet aan comfort ingeboet. Ook inzake hygiëne zijn de douchepanelen overtuigend. Met de CVD-bediening kan 24 uur na het laatste gebruik een stagnatiespoeling ingeschakeld worden. De varianten DP-SC-T en DC-C-T zijn bovendien verkrijgbaar met in de fabriek gemonteerd, monostabiel cartouche-magneetventiel, zodat een thermische desinfectie mogelijk is.

SCHELL-douchepanelen worden samen met de kraan en geïntegreerde douchekop in de fabriek gemonteerd, zodat ze gebruiksklaar zijn en m.b.v. de montagesjabloon gemakkelijk door één persoon geplaatst kunnen worden. Om een snelle service te garanderen, bevinden alle aansluitleidingen zich beschermd achter de draaibare behuizing vooraan.

### Uitvoeringen

- **Voorwand-douchepaneel LINUS DP-SC-M**, met vooraf gemonteerde douchekraan (voor mengwater)
- **Voorwand-douchepaneel LINUS DP-SC-V**, met vooraf gemonteerde douchekraan (voor voorgemengd water)
- **Voorwand-douchepaneel LINUS DP-SC-T**, met vooraf gemonteerde douchekraan, incl. geïntegreerd zelfsluitende cartouche en thermostaatpatroon met veiligheidsvergrendeling bij uitval van de koudwatertoevoer en heetwaterbegrenzing bij 38°C
- **Voorwand-douchepaneel LINUS DP-C-T**, met vooraf gemonteerde douchekraan incl. tegen spatwaterbeschermde CVD-Touch-Elektronica, geïntegreerd magneetventiel 6V, thermostaatpatroon en veiligheidsvergrendeling bij uitval van de koudwatertoevoer en heetwaterbegrenzing bij 38°C

### Productkenmerken

- Paneel met geëxtrudeerd aluminium profiel
- In te schakelen stagnatiespoeling (LINUS DP-C-T)
- Thermische desinfectie
- Thermostaatpatroon, beveiliging tegen verbranding
- Watertraject van ontzinkingsbestendig messing conform drinkwaterverordening
- Handgreep van verchromd messing
- Douchekop aerosolarm: 9 l/min (ongeacht druk)
- Watertemperatuur max. 70°C (kortstondig gebruik)
- Instelling looptijd DP-SC-varianten: 5-30s
- Instelling looptijd DP-C-T: 10 tot 360s in 10 programmastappen
- Geluidsklasse: I
- Verkrijgbaar met douchekop COMFORT of met douchekop aerosolarm

# Voorwand-douchekranen: een overzicht.

Mooi en goed.

## Functie: elektronisch (thermostaat)



### Voorwand-douchepaneel LINUS DP-C-T

Douchepaneel uit stevig profiel in geëxtrudeerd aluminium met een hoogwaardig geanodiseerd oppervlak en geïntegreerde SCHELL-douchekraan type:

LINUS D-C-T

Voor een comfortabele parametrisering en diagnose van de CVD-Touch-Elektronica biedt SCHELL een USB-Adapter en de SCHELL SWS-Software.

#### Productkenmerken

- Debiet douchekop: 9,0l/min (ongeacht druk)
- Debiet kraan: max. 15,0l/min bij 3 bar stromingsdruk
- Stromingsdruk: 1,5 - 5,0 bar
- Watertemperatuur max. 70°C (kortstondig gebruik)
- Instelling looptijd 10 tot 360s in 10 programmastappen
- Stagnatiespoeling 24 uur na laatste gebruik, in te schakelen
- Afmetingen in mm: 1200x226x115
- Paneel voorbereid voor aansluiting op bestaande voorwandaansluitingen langs achteren en voorwandtoevoerleidingen langs boven
- Geluidsklasse: I
- Keurmerk: P-IX 18001/IA

Voorbereid voor werking met universeel SCHELL-batterijvak of universele SCHELL-voedingseenheid

**LINUS DP-C-T**  
met douchekop COMFORT  
Art.nr. 00 819 08 99

**LINUS DP-C-T**  
met douchekop aerosolarm  
Art.nr. 00 822 08 99

Met vooraf gemonteerd, monostabiel magneetventiel 12V voor thermische desinfectie

**Met douchekop COMFORT**  
Art.nr. 00 820 08 99

**Met douchekop aerosolarm**  
Art.nr. 00 823 08 99

## Functie: zelfsluitend (thermostaat)

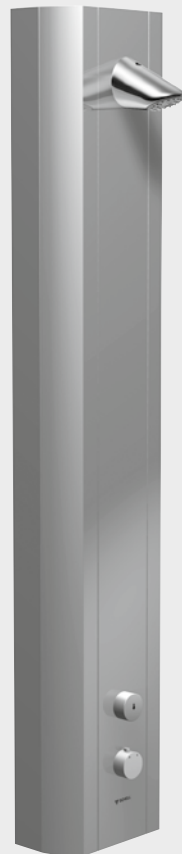

### Voorwand-douchepaneel LINUS DP-SC-T

Douchepaneel uit stevig profiel in geëxtrudeerd aluminium met een hoogwaardig geanodiseerd oppervlak en geïntegreerde SCHELL-douchekraan type:

LINUS D-SC-T

#### Productkenmerken

- Debiet douchekop: 9,0 l/min (ongeacht druk)
- Debiet kraan: max. 15,0l/min bij 3 bar stromingsdruk
- Stromingsdruk: 1,5 - 5,0 bar
- Watertemperatuur max. 70°C (kortstondig gebruik)
- Looptijdinstelling: 5 - 30s
- Afmetingen in mm: 1200x226x115
- Paneel voorbereid voor aansluiting op bestaande voorwandaansluitingen langs achteren en voorwandtoevoerleidingen langs boven
- Geluidsklasse: I
- Keurmerk: P-IX 18001/IA

**LINUS DP-SC-T**  
Met douchekop COMFORT  
Art.nr. 00 802 08 99

**LINUS DP-SC-T**  
Met douchekop aerosolarm  
Art.nr. 00 824 08 99

Met vooraf gemonteerd, monostabiel magneetventiel 12V voor thermische desinfectie

**Met douchekop COMFORT**  
Art.nr. 00 815 08 99

**Met douchekop aerosolarm**  
Art.nr. 00 825 08 99



Verbinding met SCHELL Watermanagement-System SWS mogelijk



Parametrisering met SCHELL SSC mogelijk

## Functie: zelfsluitend (mengwater)



### Opbouwdouchepaneel LINUS DP-SC-M

Douchepaneel uit stevig profiel in geëxtrudeerd aluminium met een hoogwaardig geanodiseerd oppervlak en geïntegreerde SCHELL-douchekraan type: LINUS D-SC-M

#### Productkenmerken:

- Debiet douchekop: 9,0l/min (ongeacht druk)
- Debiet kraan: max. 15,0l/min bij 3 bar stromingsdruk
- Stromingsdruk: 1,5 - 5,0 bar
- Watertemperatuur max. 70 °C (kortstondig gebruik)
- Looptijdstelling: 5 - 30s
- Afmetingen in mm: 1200x226x115
- Paneel voorbereid voor aansluiting op bestaande voorwandaansluitingen langs achteren en voorwandtoevoerleidingen langs boven
- Geluidsklasse: I
- Keurmerk: P-IX 18008/IA

**LINUS DP-SC-M**  
met douchekop COMFORT  
Art.nr. 00 803 08 99

**LINUS DP-SC-M**  
met douchekop aerosolarm  
Art.nr. 00 826 08 99

## Functie: zelfsluitend (voorgemengd mengwater)



### Opbouwdouchepaneel LINUS DP-SC-V

Douchepaneel uit stevig profiel in geëxtrudeerd aluminium met een hoogwaardig geanodiseerd oppervlak en geïntegreerde SCHELL-douchekraan type: LINUS D-SC-V

#### Productkenmerken

- Debiet douchekop: 9,0l/min (ongeacht druk)
- Debiet kraan: max. 15,0l/min bij 3 bar stromingsdruk
- Stromingsdruk: 1,5 - 5,0 bar
- Watertemperatuur max. 70 °C (kortstondig gebruik)
- Looptijdstelling: 5 - 30s
- Afmetingen in mm: 1200x226x115
- Paneel voorbereid voor aansluiting op bestaande voorwandaansluitingen langs achteren en voorwandtoevoerleidingen langs boven
- Geluidsklasse: I
- Keurmerk: P-IX 18008/IA

**LINUS DP-SC-V**  
Met douchekop COMFORT  
Art.nr. 00 804 08 99

**LINUS DP-SC-V**  
Met douchekop aerosolarm  
Art.nr. 00 827 08 99

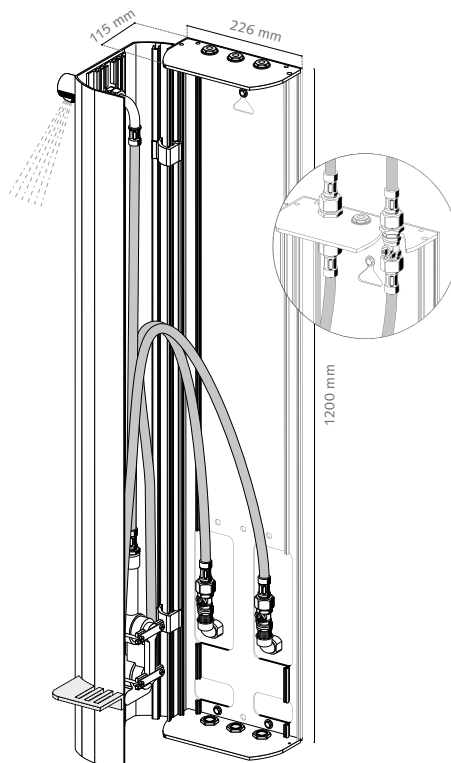

### Eenvoudige montage en onderhoud

- Alle vooraf gemonteerde aansluitleidingen bevinden zich beschermd achter de draaibare behuizing vooraan, waardoor montage door één persoon en een eenvoudige service mogelijk zijn.
- De verbinding gebeurt langs achteren of langs boven, bijv. bij renovatie met aanwezige voorwandinstallatie.

## Voorwand-douchekranen: een overzicht. Mooi en goed.

**Functie: ééngreepsmengkraan (mengwater)**



### **Opbouwdouchepaneel**

#### **LINUS DP-EH-M**

Douchepaneel uit stevig profiel in geëxtrudeerd aluminium met een hoogwaardig geanodiseerd oppervlak en geïntegreerde SCHELL-douchekraan type: LINUS D-EH-M

#### **Toepassingsgebied/technische gegevens:**

- Debiet douchekop: 9,0l/min (ongeacht druk)
- Debiet kraan: max. 10,0l/min bij 3 bar stromingsdruk
- Stromingsdruk: 1,5-5,0bar
- Watertemperatuur max. 70°C (kortstondig gebruik)
- Paneel voorbereid voor aansluiting op bestaande voorwandaansluitingen langs achteren en voorwandtoevoeringen langs boven

#### **LINUS DP-EH-M**

#### **met douchekop COMFORT**

**Art.nr. 00 828 08 99**

Met de vooraf gemonteerde LINUS-douchekraan EH-M met geïntegreerd keramisch patroon, incl. buizen tussen kraan en douchekopaansluiting

## In Olpe vervaardigd. Overal ter wereld gewild.

Hygiënische oplossingen van SCHELL worden steeds vaker onmisbaar voor ontwerpers, architecten, installateurs en opdrachtgevers – zowel bij nieuwbouw en renovatie, voor stadia, universiteiten, hotels of zwembaden. De compromisloze kwaliteit van SCHELL 'made in Germany' voldoet aan veeleisende normen inzake een perfecte hygiëne voor drink- en huishoudwater. En dat overal ter wereld.

Hier vindt u enkele voorbeelden:

- 1 Camping Le Brasilia, Canet en Roussilon
- 2 Recreatiebad, Olpe
- 3 Continental Arena, Regensburg
- 4 Fitnessclub PURE, Kornwestheim
- 5 Universiteit Duisburg-Essen
- 6 Holiday Inn, Nice

Meer referenties vindt u op [www.schell.eu](http://www.schell.eu).





SHELL GmbH & Co. KG  
Armaturentechnologie  
Raiffeisenstraße 31  
57462 Olpe  
Germany  
Tel. +49 2761 892 0  
Fax +49 2761 892 199  
info@schell.eu  
www.schell.eu

SHELL Belgium  
BVBA/SPRL  
Brusselsesteenweg 171  
BE-1785 Merchtem  
België  
Tel. +32 52 37 17 70  
Fax +32 52 37 43 64  
schell.be@schell.eu  
www.schell.eu

Hamers & Kesber  
Ralph Posthouwer  
Warandeburgstraat 43  
NL-1271 ZC Huizen  
Nederland  
Tel. +31 35 6 56 68 88  
Fax +31 35 5 25 70 06  
info@hamersenkesber.nl  
www.schell.eu