



Sistemi di cacciata per WC e orinatoi. Della SCHELL.

SCHELL. Lo specialista per locali igienico-sanitari pubblici, semi-pubblici e commerciali.



Stabilimento 1
Produzione, edificio amministrativo e centro di formazione



Placca di comando dal design particolare EDITION ECO per dispositivo di cacciata a parete per WC SCHELL COMPACT II

La massima igiene, un design d'alta qualità, elevata frequentazione o bassi volumi d'investimento: sono solo alcuni esempi di quanto possano essere diverse le esigenze sui sistemi di cacciata per orinatoi e WC nei locali igienico-sanitari pubblici, semi-pubblici e commerciali. Con i dispositivi SCHELL sarete pronti a tutto. Il nostro nome infatti rappresenta da più di 75 anni una tecnologia intelligente di rubinetteria "Made in Germany".

Assicuriamo una vasta gamma di prodotti senza pari con soluzioni per WC e orinatoi, a partire dalle placche di comando e dai frontalini di qualità fino alle più moderne tecnologie di rubinetteria ed ai moduli di montaggio. Che sia per costruzioni nuove o per ristrutturazione, per attivazioni manuali economiche o senza contatto perfettamente igieniche, con dispositivi antivandalismo o con particolare risparmio d'acqua.

Con SCHELL ottenete proprio tutto dallo stesso produttore. E non solo: Essendo uno dei primi produttori, SCHELL Vi propone prodotti contrassegnati dal nuovo marchio di classificazione europea WELL.

Scoprite allora tutto quello che si nasconde nei nostri prodotti! In caso di domande sui nostri dispositivi di cacciata per WC e orinatoi non esitate a contattarci. Saremo lieti di aiutarvi.

Telefono +49 (0) 27 61 8 92-0
www.schell.eu

Indice

SCHELL inside.	pagina 4
Dispositivi di cacciata per WC	pag. 10
Soluzioni con incasso a parete Panoramica	pag. 12
Comando manuale	pag. 14
Comando elettromeccanico	pag. 16
Sistemi con cassetta di cacciata con placche di comando	pag. 18
Sistemi con cassetta di cacciata con comando a infrarossi	pag. 19
Soluzioni davanti a parete Panoramica	pag. 20
Comando manuale	pag. 22
Dispositivi di cacciata per orinatoi	pag. 24
Soluzioni con incasso a parete Panoramica	pag. 26
Comando a infrarossi	pag. 28
Comando manuale	pag. 29
Comando con sensore sifone LC	pag. 30
Comando con sensore tazza HF	pag. 32
Soluzioni davanti a parete Panoramica	pag. 34
Comando manuale	pag. 36
Comando a infrarossi	pag. 38
Moduli di montaggio	pag. 40
Referenze	pag. 42

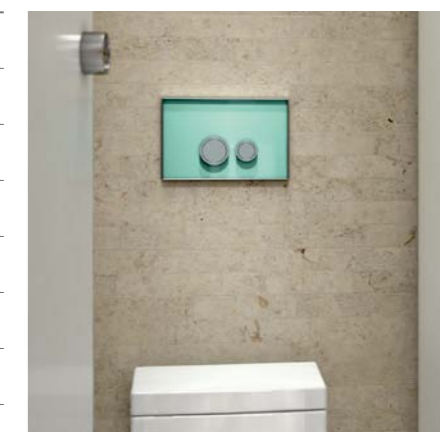

SCHELL *inside.*

SCHELL ha sempre la soluzione giusta laddove vi siano esigenze di resistenza, igiene e risparmio di risorse nei locali igienico-sanitari pubblici, semi-pubblici e commerciali. Le nostre soluzioni speciali vengono impiegate in tutto il mondo, per esempio in:

- scuole
- asili
- alberghi
- servizi di ristorazione
- ospedali
- case per anziani
- industrie
- uffici amministrativi
- aeroporti
- stazioni ferroviarie
- autogrill
- strutture ricreative
- strutture sportive
- bagni



Dispositivi di cacciata WC

SCHELL soddisfa le più elevate esigenze con un programma completo di sistemi igienico-sanitari e a risparmio d'acqua per WC. A partire dai dispositivi di cacciata per un montaggio davanti alla parete o ad incasso a parete fino alle cassette di cacciata sotto intonaco. Il tipo di comando può essere meccanico o elettronico. Tutto sommato l'ideale sia per essere integrati facilmente e rapidamente durante lavori di modernizzazione che per l'installazione in nuovi edifici. Perfettamente adatti per i nostri moduli di montaggio.



Miscelatori per lavabi

Economia d'acqua, igiene, resistenza, longevità ed un aspetto molto elegante: tutto ciò caratterizza i miscelatori per lavabi e la rubinetteria sanitaria a parete della SCHELL. Disponibili nelle più diverse versioni tecnologiche.



Moduli di montaggio

SCHELL offre un programma completo di moduli di montaggio. Ciò che li caratterizza sono le versioni per un montaggio a secco e da murare, il rispetto della norma DIN 4109 (protezione acustica nelle costruzioni) e tantissime soluzioni innovative e dettagliate.

Miscelatori doccia

Le docce nei locali igienico-sanitari pubblici, semi-pubblici e commerciali vengono utilizzate costantemente. Sia che vengano impiegati in edifici nuovi che in luoghi ristrutturati: I materiali di alta qualità e la progettazione studiata dei nostri miscelatori doccia garantiscono un funzionamento duraturo, perfetto e a risparmio d'acqua anche nelle più difficili condizioni.

Sistemi di cacciata per orinatoi

Vengono richiesti spesso come soluzione per montaggio davanti alla parete o ad incasso: dispositivi di cacciata per orinatoi igienico-sanitari e a risparmio d'acqua della SCHELL. Ci sono sia in versione meccanica che elettronica e si possono adattare a piacere sia in strutture di nuova costruzione, sia per una semplice e rapida integrazione durante lavori di ristrutturazione. Sistemi di cacciata per orinatoi SCHELL: la soluzione completa e perfetta insieme ai nostri moduli di montaggio.

Rubinetti sottolavabo

Dal leader nel mercato europeo di rubinetti sottolavabo vi potete aspettare molto: funzioni a risparmio d'acqua, la massima qualità, un design particolarmente gradevole ed un programma completo per tutte le esigenze. A seconda delle esigenze modello con una valvola di non ritorno integrata oppure con il filtro e quasi tutti con classe di insonorizzazione I.



SCHELL è il marchio di garanzia di sostenibilità.
E ora anche a livello ufficiale:



WELL Public Water Efficiency Label	
Hersteller:	Schell GmbH & Co. KG
Produktkategorie:	Urinal-Spülsystem
Typ:	Druckspüler
Modell:	Schelltronic
Registrierungsnummer:	US10090-20110307
Wasser Effizienz Kriterien	
Spülmenge ≤ 2,0 l	**
Spülmenge ≤ 1,0 l	***
Urinaleinzelsteuerung	*
Nutzerfrequenzabhängiges Spülprogramm	**
Berührungsfreie Auslösung	*
Berührungsfreie Auslösung & Stagnationsspülung	**
Informationen Betrieb und Montage: www.well-online.eu A Label of EUnited Valves European Valve Manufacturers Association	

WELL, la nuova etichettatura di efficienza dell'industria europea della rubinetteria

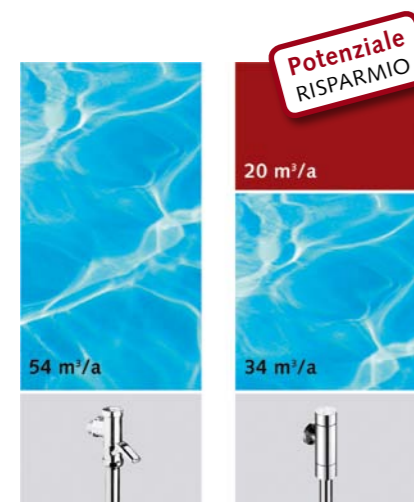

Tradizionale dispositivo di cacciata davanti alla parete
Dispositivo di cacciata per WC SCHELL con tasto risparmio.

Ad un prezzo medio di 5,16 EUR/m³ (acqua dolce fredda + acqua di scolo) si assicura un risparmio di circa 103 EUR all'anno.

Grazie alla tecnologia intelligente della sua rubinetteria, la SCHELL dimostra da molti anni come garantire la sostenibilità riguardo al consumo dell'acqua nei sistemi di cacciata per orinatoi e WC. Ad esempio con i tasti risparmio per WC, il comando LC del programma ibrido o i programmi "funzione stadio" per orinatoi che in caso di alta frequentazione assicurano una riduzione automatica del volume di acqua di risciacquo. Risparmio alla SCHELL è scritto con la lettera maiuscola. E ora anche a livello ufficiale: infatti per offrire un orientamento imparziale ed oggettivo a progettisti e costruttori, l'industria europea della rubinetteria (EUnited Valves) ha messo recentemente a punto una nuova etichettatura chiara e standardizzata, destinata a classificare i prodotti in base al potenziale di risparmio del

rubinetto. La classificazione di ogni rubinetto si basa sulla conformità alle norme e alle leggi europee vigenti che viene controllata da un istituto di metrologia autonomo ed accreditato (conformemente alla norma ISO 17025) nell'ambito della prova d'esame per la certificazione. In tal modo si assicura l'impiego esclusivo di materiali idonei dal punto di vista igienico e di cui è stata dimostrata una sicurezza funzionale mediante test sulla durata. Priorità assoluta viene attribuita alla conformità dell'igiene dell'acqua potabile. Con i primi miscelatori classificati "WELL", la SCHELL documenta la garanzia di elevata qualità e dimostra che il basso consumo di acqua della sua rubinetteria non è in contrasto con il rispetto dell'igiene dell'acqua potabile.

SCHELL è membro dell'iniziativa.



Per saperne di più:
www.blue-responsibility.com



SCHELL ottiene le più elevate valutazioni nel risparmio dell'acqua a livello internazionale



SCHELL è membro dell'associazione europea di rubinetterie EUnited Valves

SCHELL: una decisione intelligente.
Anche nel campo dell'igiene.

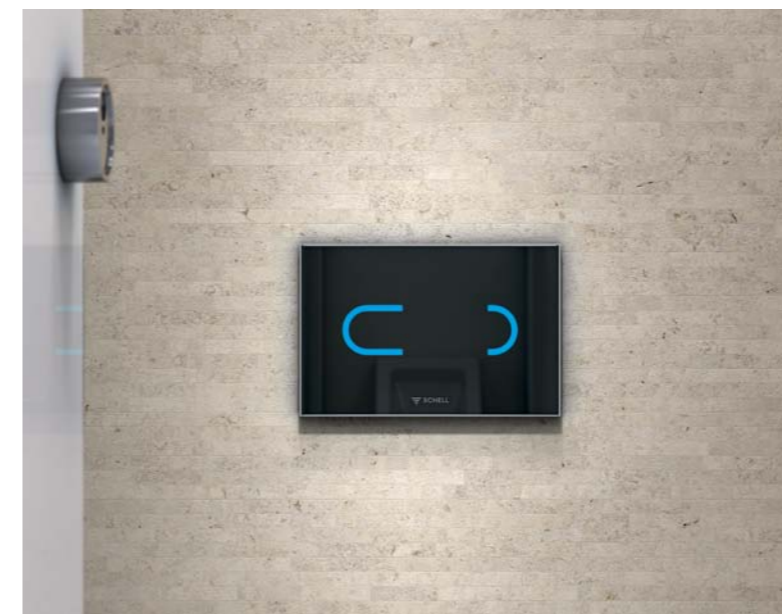

Sistema di cacciata per WC con comando a infrarossi AMBITION E ECO



Sistema di cacciata per orinatoi con comando a infrarossi AMBITION E

L'igiene nei locali igienico-sanitari rappresenta una grande sfida, soprattutto quando vengono utilizzati spesso come ad esempio nelle stazioni, nei ristoranti o negli uffici. La SCHELL si è fatta carico di questo compito già molti anni fa. Oggi siamo tra i leader nelle tecnologie intelligenti per elevate esigenze di igiene.

La soluzione senza contatto per il risciacquo via infrarosso, RF o sensore LC funziona anche come

risciacquo anti stagnazione, che ogni 24 ore provvede automaticamente a eseguire un breve risciacquo.

Quest'ultimo aspetto è importante quando i locali igienico-sanitari non vengono utilizzati per un periodo prolungato (p. e. durante le vacanze scolastiche). Infine si assicura la qualità dell'acqua potabile nei sistemi di tubazione.

SCHELL impiega materiali d'alta qualità per i suoi prodotti che si riescono a pulire facilmente; anche il design senza tempo dalle forme tondeggianti fa parte di un elevato standard d'igiene. SCHELL: una decisione di pulizia in tutto.



Opuscolo WELL

WELL tiene in considerazione i criteri d'igiene.

La nuova etichettatura europea rappresenta una valutazione non solo del risparmio d'acqua e dell'efficienza energetica dei dispositivi igienico sanitari, ma classifica anche gli aspetti relativi all'igiene quali l'azionamento senza contatto o il risciacquo anti acqua stagnante.

Per informazioni dettagliate su WELL consultare il nostro opuscolo WELL (come Download al sito www.schell.eu) o in internet alla pagina www.well-online.de

Nei locali igienico-sanitari è spesso arduo trovare la soluzione appropriata. Motivo per noi per essere ancora più forti.

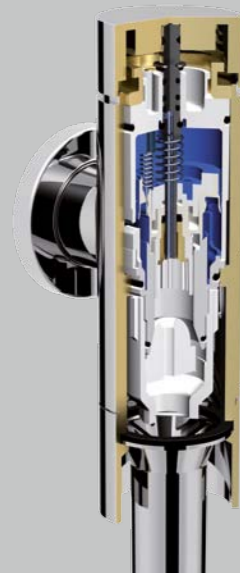

SHELL combina la tecnica intelligente con materiali di alta qualità



I prodotti SCHELL garantiscono elevata resistenza oltre al buon gusto.



Placca di comando dal design particolare per orinatoi AMBITION



Flussometro per orinatoio SCHELLOMAT EDITION



Un'elevata frequentazione, mancanza di attenzione, atti di vandalismo o contatto con i più diversi detersivi: sono solo alcuni esempi di quanto vengano costantemente messi a dura prova i dispositivi di cacciata per orinatoi e per WC in costante utilizzo.

Per la SCHELL è un valido motivo per attribuire molto valore a materiali d'alta qualità e ad una struttura ben studiata dei suoi prodotti. Solo in questo modo è possibile garantire una lunga durata di vita ed una protezione efficace dei prodotti in caso di vandalismo. SCHELL offre per questo numerose soluzioni. Ci sono infatti rubinetti SCHELL in metallo massiccio. Oltre alle versioni in materiale sintetico Vi offriamo anche placche di

comando e frontalini per WC e orinatoi sia in vetro singolo di sicurezza che in acciaio inossidabile. Particolarmente idonei alla protezione da atti vandalici si sono dimostrati i nostri comandi per orinatoi HF e LC in cui i rubinetti sono montati dove non si vedono, ossia dietro le tazze o le piastrelle.

E non basta: I nostri prodotti e processi vengono costantemente controllati e sono contrassegnati dai corrispondenti marchi di qualità e sicurezza. Per citare un esempio il management di qualità della SCHELL è certificato »Germanischen Lloyd« in conformità con la norma DIN EN ISO 9001:2008. I requisiti migliori per prodotti di lunga durata »Made in Germany«.

I prodotti SCHELL assicurano da sempre un design funzionale ed esteticamente bello. Soddisfano le massime esigenze di estetica e grazie alle loro forme senza tempo si integrano con armonia nei locali igienico-sanitari moderni.

Un altro vantaggio: più è pregiato l'articolo e gradevole il design della rubinetteria e minore sarà il livello di vandalismo. Ulteriore motivo quindi per scegliere uno dei tanti prodotti eccellenti SCHELL.



DESIGN PLUS



reddot design award



DESIGNPREIS
NOMINIERT

Sistemi di cacciata per WC

Soluzioni a incasso a parete | p. 12
Soluzioni davanti a parete | p. 20

Sistemi di cacciata per WC a incasso a parete della SCHELL.

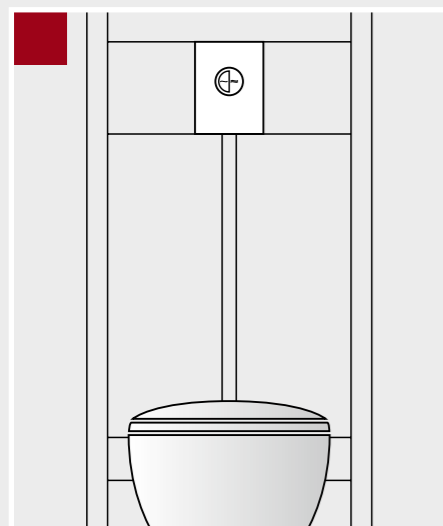

Soluzioni su misura

I sistemi di cacciata per WC a incasso si trovano in sempre più locali igienici pubblici, semi-pubblici o aziendali. Siccome anche qui le esigenze possono essere le più svariate, la SCHELL offre un'ampia gamma di soluzioni. Se ad esempio occorre garantire una costante disponibilità di risciacquo ed è disponibile poco spazio, ci si può orientare sugli affermati dispositivi di cacciata SCHELL. Se le dimensioni del condotto sono ridotte, la scelta giusta è una cassetta di cacciata SCHELL. Entrambi i sistemi dispongono ovviamente delle funzioni a risparmio d'acqua.

Sistemi di cacciata affidabili

I dispositivi di cacciata per WC della SCHELL sono corredati dalla cartuccia con chiusura temporizzata SC. Una caratteristica particolare: funzionamento affidabile grazie al materiale pregiato anticorrosione. E per evitare depositi nel foro dell'ugello del pistone, la cartuccia WC dispone di un ago per la pulizia dell'ugello automatico che si attiva ad ogni azionamento. Un'ulteriore protezione contro eventuali imbrattamenti viene offerta da un filtro.

Soluzioni moderne di cassette di cacciata e placche di comando

Le cassette di cacciata della SCHELL sono state messe a punto in particolar modo per le esigenze di locali igienico-sanitari pubblici, semi-pubblici e commerciali.

Qualità con protezione da atti vandalici

Diversamente dai locali igienico-sanitari ad uso privato, i dispositivi WC di aeroporti, stazioni o stadi devono disporre di componenti nascoste. La soluzione SCHELL: Versioni con la qualità della protezione da atti vandalici

Design caratterizzati dalle belle forme

Con la SCHELL oggi non si deve più rinunciare ad un bel design, neanche nei locali igienico-sanitari pubblici, semi-pubblici e commerciali.

Moduli di montaggio per una facile installazione

Adatti ai nostri sistemi di cacciata ad incasso a parete per WC sono i moduli di montaggio che facilitano enormemente il processo d'installazione.

Sistemi di cacciata per WC Soluzioni a incasso a parete

La Sua richiesta	Una soluzione molto conveniente e sempre pronta all'utilizzo con meno consumo di acqua.	Una soluzione per bassa pressione	Una soluzione per dispositivi di cacciata per elevate esigenze di igiene e risparmio d'acqua.	Una soluzione che permette una collocazione diversa dell'azionamento della cacciata	Una soluzione economica e che permette di risparmiare acqua in presenza di tubazioni di piccolo diametro.	Una soluzione igienica e antivandalismo che si adatta anche quando occorre rimodernare.
La soluzione del set esterno della SCHELL	AMBITION EDITION	EDITION ND EDITION ECO ND/ ND 100	EDITION E	VERONA E	LINEAR ECO AMBITION ECO	AMBITION E ECO
Principio						
Descrizione del funzionamento	Azionamento manuale	Azionamento manuale	Azionamento all'allontanamento dal sensore	Azionamento manuale del micropulsante	Azionamento manuale	Azionamento all'allontanamento dal sensore
Tecnologia	<i>Pulsante cartuccia idraulica</i>	<i>Pulsante cartuccia idraulica</i>	<i>Dispositivo di cacciata con comando ad infrarossi</i>	<i>Cartuccia idraulica con comando elettromeccanico</i>	<i>Sistema con cassetta di cacciata</i>	<i>Sistema a cassetta con comando ad infrarossi</i>
Particolarità	<ul style="list-style-type: none"> • Risciacquo a flusso di lavaggio normale o di risparmio • Risciacquo da 9 l • Risciacquo risparmio da 3 l regolabile • Superfici gradevoli alla vista 	<ul style="list-style-type: none"> • Risciacquo a flusso di lavaggio normale o di risparmio • Risciacquo da 6 l regolabile • Risciacquo risparmio da 3 l • Superfici gradevoli alla vista • Adatto a bassa pressione (da 0,8 a 2,5 bar) 	<ul style="list-style-type: none"> • Valvola elettromagnetica • Funzionamento a batteria o ad alimentazione da rete • Azionamento meccanico come optional in caso di mancanza di corrente elettrica • Risciacquo anti acqua stagnante 	<ul style="list-style-type: none"> • Posizionamento anche laterale del meccanismo di attivazione • Flusso di lavaggio regolabile • Possibilità d'installazione a norma per disabili 	<ul style="list-style-type: none"> • Disponibile in diverse versioni/design • Possibilità d'installazione a norma per disabili • Risciacquo risparmio da 3 l regolabile 	<ul style="list-style-type: none"> • Possibilità d'installazione a norma per disabili • Risciacquo risparmio da 3 l regolabile • Risciacquo anti acqua stagnante
Set per l'incasso sotto traccia	COMPACT II	COMPACT II ND	COMPACT II	VERONA E	Modulo di montaggio	Modulo di montaggio
Unità di comando	Cartuccia SC	Cartuccia SC	Valvola elettromagnetica + cartuccia SC	Valvola elettromagnetica	Campana	Alzatore a motore della campana
Modulo di montaggio Da murare	No	No	No	No	sì	sì
Modulo di montaggio Costruzione a secco	sì	No	sì	sì	sì	sì
Ulteriori informazioni	pagina 14	pagina 15	pagina 16	pagina 17	pagina 19	pagina 19
Informazioni dettagliate nel listino prezzi SCHELL 2011	Capitolo 2.10	Capitolo 2.11	Capitolo 2.35/2.36	Capitolo 2.5	Capitolo 2.19	

Sistemi di cacciata per WC EDITION e AMBITION.

Due nomi e molte varianti.

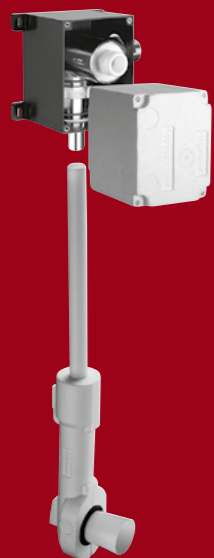

Dispositivo di cacciata per WC COMPACT II



Modulo di montaggio per WC COMPACT II



Placca di comando WC EDITION ECO

Con le due serie di sistemi di cacciata per WC EDITION e AMBITION la SCHELL offre una vasta gamma di possibilità con i design più vari per campi di impiego diversificati. Ad es. c'è la versione a chiusura temporizzata EDITION anche a bassa pressione (EDITION ND). Per tutti e due i tipi di prodotti è inoltre disponibile la versione ECO con doppio risciacquo. Qualora per motivi costruttivi sia disponibile una profondità d'incasso limitata a 100 - 160 mm la soluzione ideale è EDITION ECO 100 con doppio risciacquo. In alternativa al design della versione EDITION è disponibile AMBITION in vetro singolo infrangente e pregiato, a scelta di colore bianco o nero. Ciò che contraddistingue questi sistemi di cacciata per WC è il set per l'incassatura sotto intonaco COMPACT II da utilizzare per la cartuccia ad autochiusura in materiale sintetico anticorrosivo (in dotazione con il set esterno). La cartuccia è protetta da un filtro per evitare che si sporchi.

I vantaggi:

- Costante possibilità di risciacquo
- Soluzione economica
- Tecnologia di cartucce di lunga durata grazie all'ago per pulire l'ugello
- Ampia scelta di placche di comando (153,5 x 124 mm)
- Quantità di risciacquo regolabile (4,5 - 9 l)
- Adatta alle tazze WC a risparmio da 4,5 l
- EDITION in numerose versioni

Dati tecnici:

- Pressione: 1,0 - 1,3 bar, a partire da 0,8 bar nelle versioni a bassa pressione
- Portata: 1 - 1,3 l/s
- Flusso di risciacquo: 3/4,5 - 9 l, 3/4,5 - 6 l nelle versioni a bassa pressione
- Classe di rumore: I, II nelle versioni a bassa pressione
- Attacco rubinetto: R 3/4 FE, R 1 FE nelle versioni a bassa pressione
- Cavo di collegamento: DN 25

Da combinare con:

- Modulo di montaggio COMPACT II per costruzione a secco

EDITION

EDITION/EDITION ECO
per SCHELL Dispositivo di cacciata a parete per WC COMPACT II

- **Cromato**
Materiale: Frontalino in plastica
- **Bianco**
Materiale: Frontalino in plastica
- **Protezione antivandalismo**
Materiale: Frontalino in acciaio inossidabile



EDITION bassa pressione

EDITION ND/EDITION ECO ND/EDITION ECO ND 100
per SCHELL Dispositivo di cacciata a parete per WC COMPACT II ND (a bassa press.)

- **Cromato**
Materiale: Frontalino in plastica
- **Bianco** (solo per le versioni con profondità d'incasso standard)
Materiale: Frontalino in plastica
- **Protezione antivandalismo** (solo per le versioni con profondità d'incasso standard)
Materiale: Frontalino in acciaio inossidabile



Bassa profondità d'incasso

EDITION ECO 100/EDITION ECO ND 100
per SCHELL Dispositivo di cacciata a parete per WC COMPACT II/COMPACT II ND

- **Cromato**
Materiale: Frontalino in plastica



AMBITION

AMBITION
per SCHELL Dispositivo di cacciata a parete per WC COMPACT II

- **Bianco o nero**
Materiale: Vetro di sicurezza singolo



Pannello di comando WC EDITION E.

Igiene e risparmio d'acqua si sposano perfettamente.

Sistema di cacciata a parete per WC VERONA E.

Attivate una certa flessibilità.

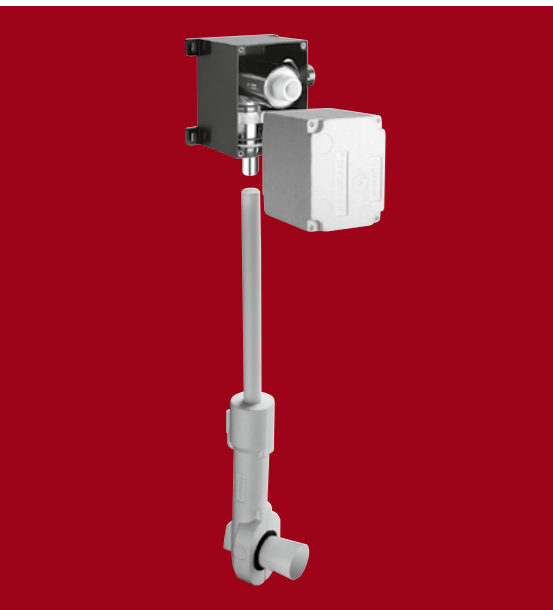

Dispositivo di cacciata per WC COMPACT II

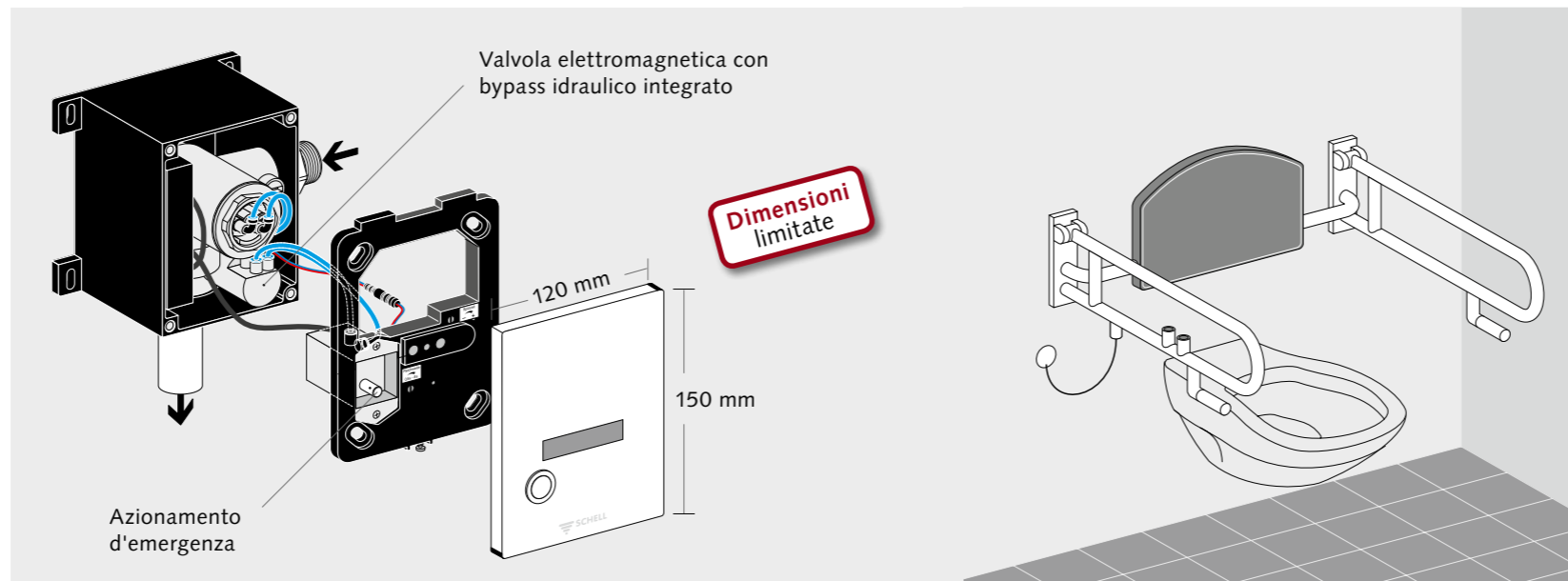

Modulo comando WC VERONA E

Con il comando a infrarossi del WC senza contatto EDITION E per il dispositivo di cacciata ad incasso a parete COMPACT II, la SCHELL offre una soluzione particolarmente igienica che garantisce un effettivo risparmio d'acqua e si adatta perfettamente alla serie per orinatoi EDITION. L'azionamento avviene avvicinando la mano o in automatico uscendo dal vano WC (controllo locale). E' importante sapere che nella versione con azionamento d'emergenza è possibile attivare la cacciata con il pulsante in caso di mancanza di corrente. Il frontellino in acciaio inossidabile è studiato per un impiego in locali igienico-sanitari pubblici e commerciali.

I vantaggi:

- Soluzione senza contatto, pertanto particolarmente igienica
- Flusso di risciacquo: 3,0-9,0 l
Impostazione di fabbrica: 6,0 l

- Tecnologia cartucce di lunga durata grazie all'ago per pulire l'ugello ed alla valvola elettromagnetica per la cartuccia
- Risciacquo igienico ogni 24 ore dopo l'ultima cacciata
- Azionamento muovendo la mano ad una distanza dal sensore di 20-50 mm
- Possibilità di impostare il controllo locale da 500-800 mm
- Funzionamento ad alimentazione da batteria o da rete

Dati tecnici:

- Pressione: 1,2 - 5,0 bar
- Portata: 1,0 - 1,3 l/s
- Flusso di risciacquo: 3,0 - 9,0 l
- Classe di rumore: I
- Attacco rubinetto: R 3/4 FE
- Cavo di collegamento: DN 25

Da combinare con:

- Dispositivo di cacciata a parete per WC COMPACT II
- Modulo di montaggio COMPACT II per costruzione a secco

SISTEMA DI COMANDO WC

EDITION E

per SCHELL Dispositivo di cacciata a parete per WC COMPACT II

Materiale:

Frontalino in acciaio inossidabile

- **Protezione antivandalismo**



Sistema di comando WC EDITION con azionamento d'emergenza (Consegna su richiesta)

Non esiste un locale igienico-sanitario uguale ad un altro. A seconda delle esigenze e delle strutture costruttive vengono richieste soluzioni flessibili che vengono sicuramente offerte dal dispositivo di cacciata per WC VERONA E. E l'aspetto più particolare: l'azionamento avviene in modo elettromeccanico mediante il modulo di comando robusto, caratterizzato da una bella forma e di facile montaggio, indipendentemente dalla posizione del dispositivo di cacciata. Ad esempio si può montare in un punto della parete facilmente raggiungibile vicino alla tazza. Nei locali per disabili l'azionamento può avvenire anche mediante il pulsante presente nelle maniglie di sostegno. Altrettanto flessibile è l'installazione nella parete del dispositivo di cacciata: può avvenire convenzionalmente dietro la tazza o nel soffitto. Si può anche installare in un passaggio di servizio.

I vantaggi:

- Costante possibilità di risciacquo
- Collocazione personalizzata del dispositivo di cacciata (al soffitto o a parete)
- Opzione disponibile con flusso di lavaggio normale e a risparmio
- Modulo di accensione in metallo massiccio anti atti vandalici
- Design d'alta qualità

Dati tecnici:

- Pressione: 1,2 - 5,0 bar
- Portata: 1,0 - 1,3 l/s
- Tempo di risciacquo: 5 - 15 s
- Classe di rumore: I
- Attacco rubinetto: R 3/4 FE

Da combinare con:

- Modulo di montaggio per WC VERONA E

FLUSSO DI LAVAGGIO NORMALE

Modulo di comando per WC VERONA E per SCHELL Dispositivo di cacciata a parete per WC VERONA E

- **Cromato**



FLUSSO DI LAVAGGIO CON RISCIAQUO NORMALE E DI RISPARMIO

Modulo di comando per WC VERONA E per SCHELL Dispositivo di cacciata a parete per WC VERONA E

- **Cromato**



Sistemi di cacciata a cassetta per WC. Funzione e design in perfetta sintonia.



Che un funzionamento completamente affidabile possa coniugarsi con un design d'alta qualità lo dimostrano i sistemi di cacciata a cassetta della SCHELL. Indipendentemente dal tipo di aspettativa per un arredamento di locali privati, pubblici, semi-pubblici o commerciali: abbiamo sempre la soluzione giusta per Voi: Sia con flusso di lavaggio a risciacquo normale e di risparmio, con funzione di avvio e arresto o con azionamento senza contatto igienico mediante infrarossi. Inoltre: Se in caso di mancanza di corrente il comando a infrarossi non dovesse funzionare, è possibile azionare il risciacquo anche manualmente (non nella versione AMBITION E ECO) Placche di comando caratterizzate da una bella forma in materiale sintetico, vetro o in acciaio inossidabile antivandalismo. A completare il programma una vasta gamma di scelta sui moduli di montaggio per i più svariati impieghi.

I vantaggi:

- Versioni con il flusso di risciacquo normale e a risparmio, con funzione avvio e arresto o con comando a infrarossi
- Design d'alta qualità
- Qualità elevata per la resistenza
- Quantità di risciacquo regolabile (impostazione standard: 6,0 - 7,5 l)
- Moduli per il montaggio davanti a parete o in parete prefabbricata, impiego per costruzione a secco e non e senza barriere
- Possibilità di scelta tra cassetta sotto intonaco SCHELL o Geberit

Dati tecnici:

- Basso flusso di risciacquo: 3 - 4 l
- Alto flusso di risciacquo: 6,0/7,5 l regolabile
- Impostazione base da 6 a 3 l
- Attacco rubinetto: R 1/2 FE



AZIONAMENTO MANUALE

LINEAR ECO

Flusso con risciacquo normale e di risparmio

Materiale:

Frontalino in plastica

Versioni:

- Cromato
- Bianco
- Cromato vellutato

AZIONAMENTO MANUALE

AMBITION ECO

Flusso con risciacquo normale e di risparmio

Materiale:

Frontalino in vetro, pulsanti d'attivazione in ottone cromato lucido

Versioni:

- Bianco
- Verde menta
- Nero

AZIONAMENTO MANUALE

SHELL Placca di comando WC

Con funzione di avvio e arresto

Materiale:

Frontalino in plastica

Versioni:

- cromato
- bianco



AZIONAMENTO MANUALE

SHELL Placca di comando WC

Con funzione di avvio e arresto

Materiale:

Frontalino in acciaio inossidabile

Versione:

- Protezione antivandalismo

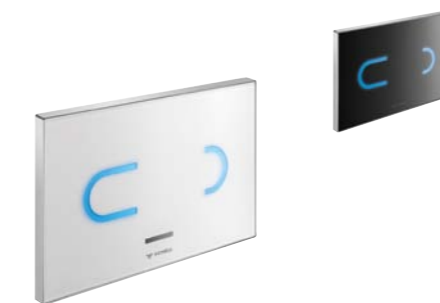

AZIONAMENTO A INFRAROSSI

AMBITION E ECO

Sistema elettronico SCHELL per WC con cassetta di cacciata sotto intonaco

Materiale:

Frontalino in vetro singolo di sicurezza

Versioni:

- Bianco
- Nero



AZIONAMENTO A INFRAROSSI

Sistema elettronico per WC SCHELL

per cassetta di cacciata sotto intonaco

Azionamento manuale in caso di mancanza di corrente

Materiale:

Frontalino in plastica

Versione:

- cromato

Dispositivi di cacciata davanti a parete per WC della SCHELL.

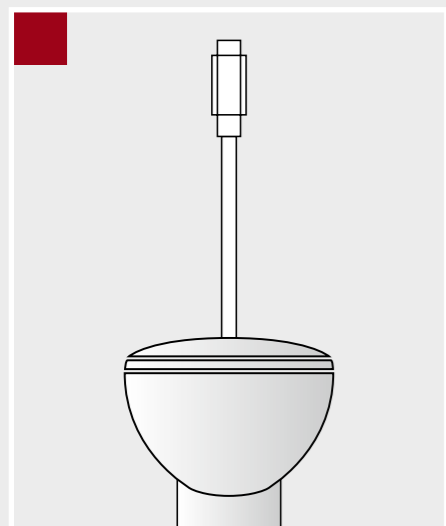

Soluzione per una ristrutturazione perfetta

I sistemi di cacciata SCHELL si sono rivelati ideali quando si tratta di ristrutturare impianti WC collegandosi ad installazioni davanti a parete.

Costante possibilità di risciacquo

Il vantaggio di ogni dispositivo di cacciata davanti a parete per WC della SCHELL: la costante possibilità di risciacquo. E' un metodo conveniente laddove la frequentazione risulti particolarmente elevata come ad esempio in stadi, stazioni o scuole.

Tecnica a cartuccia affidabile

Nei dispositivi di cacciata davanti a parete per WC della SCHELL è integrata la cartuccia a chiusura temporizzata SC. E' costituita da materiale sintetico dalle elevate prestazioni e anticorrosivo ed è in grado di garantire un funzionamento affidabile. Al fine di impedire intasamenti nell'ugello la cartuccia dispone di un ago per la pulizia dell'ugello che viene attivato ad ogni azionamento. Un'ulteriore protezione contro eventuali imbrattamenti viene offerta da un filtro.

Materiali resistenti

I nostri dispositivi sono costituiti da un alloggiamento completamente in metallo in quanto devono essere in grado di sopportare un impiego elevato quotidianamente.



Design straordinario

Quando un buon prodotto è anche bello la decisione non tarda ad essere presa: è il caso del dispositivo di cacciata SCHELLOMAT EDITION che è stato sviluppato dal rinomato studio di design sieger design.

Di facile montaggio

Quando si ristruttura è fondamentale che l'installazione del prodotto sia semplice e veloce. Proprio questo contraddistingue senza ombra di dubbio i dispositivi di cacciata davanti a parete per WC- della SCHELL.

Sistemi di cacciata per WC: Soluzioni davanti a parete

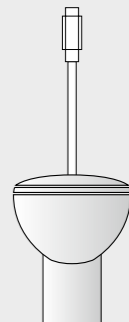
La Sua richiesta	Una soluzione per ristrutturare in modo semplice, economico e veloce	Una soluzione con un bel design per una ristrutturazione economica	Una soluzione per ristrutturare e permettere una realizzazione semplice, non rumorosa e a risparmio d'acqua
La soluzione della SCHELL	SCHELLOMAT	SCHELLOMAT BASIC SCHELLOMAT EDITION SCHELLOMAT BASIC ND	SCHELLOMAT EDITION ECO SCHELLOMAT EDITION SILENT ECO
Principio			
Descrizione del funzionamento	Azionamento manuale della leva	Azionamento manuale del pulsante	Azionamento manuale del pulsante
Tecnologia	Cartuccia idraulica	Cartuccia idraulica	Cartuccia idraulica
Particolarità		<ul style="list-style-type: none"> • Classe di rumore I (SCHELLOMAT EDITION) • Classe di rumore II (SCHELLOMAT BASIC, SCHELLOMAT BASIC a bassa pressione) 	<ul style="list-style-type: none"> • Flusso con risciacquo normale e di risparmio • Pulsante risparmio da 3 l • 4,5 - 9,0 l regolabile • Classe di rumore I
Unità di comando	Cartuccia SC	Cartuccia SC	Cartuccia SC
Modulo di montaggio	No	No	No
Ulteriori informazioni	pagina 23	pagina 23	pagina 23
Informazioni dettagliate nel listino prezzi SCHELL 2011	Capitolo 2.23	Capitolo 2.21/ 2.22/ 2.23	Capitolo 2.21/ 2.22

Dispositivi di cacciata davanti a parete SCHELLOMAT.

Un nome, molte soluzioni.



Molti locali igienico-sanitari pubblici, semi-pubblici o commerciali sono ancora dotati di WC con dispositivi di cacciata davanti a parete. Se si desidera applicare la tecnologia più avanzata in questi locali ci si orienta da sempre ai dispositivi SCHELLOMAT

poiché con questa gamma di prodotti siamo in grado di offrire un'ampia scelta di soluzioni individuali. Un bel design, contenuti nel consumo di acqua, resistenti nell'intenso uso quotidiano ed affidabili nel funzionamento. E per molti anni.

I vantaggi:

- Perfetti per una ristrutturazione semplice
- Tecnologia cartucce di lunga durata grazie all'ago per pulire l'ugello
- Materiali resistenti
- Optional: rubinetto di arresto per manutenzione
- In versione ECO disponibile con tasto a risparmio da 3 l silenzioso
- Disponibile anche per la versione a bassa pressione
- Design più volte premiato (SCHELLOMAT EDITION)



SCHELLOMAT

Dati tecnici:

- Per tazze piane e profonde
- Pressione: da 1,2 bar
- Flusso di risciacquo: 6 l
- Per tubo di cacciata Ø 28 x 26 mm
- Regolazione del flusso di lavaggio
- Ago per la pulizia automatica dell'ugello



SCHELLOMAT BASIC

Dati tecnici:

- Portata: 1,0 - 1,3 l/s
- Pressione: 1,2 - 5 bar
- Flusso di risciacquo: 4,5 - 9,0 l (regolabile)
- Classe di rumore: II
- Optional: rubinetto di arresto per manutenzione integrato
- Attacco rubinetto: R 3/4 FE



SCHELLOMAT BASIC (a bassa pressione)

Dati tecnici:

- Portata: 1,0 - 1,4 l/s
- Pressione: 0,4 - 4 bar
- Flusso di risciacquo: 8 - 14 l (regolabile)
- Classe di rumore: II
- Attacco rubinetto: R 1 FE



SCHELLOMAT SILENT ECO

Dati tecnici:

- Portata: 1,0 - 1,3 l/s
- Pressione: 1,2 - 5,0 bar
- Flusso principale regolabile: 4,5 - 9,0 l
- Pulsante risparmio: 3,0 l
- Classe di rumore: I
- Optional: rubinetto di arresto per manutenzione integrato
- Attacco rubinetto: R 3/4 FE

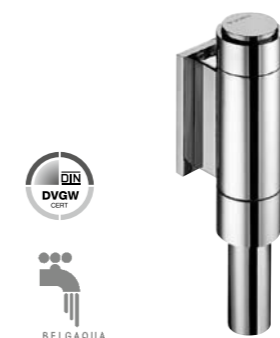

SCHELLOMAT EDITION

Dati tecnici:

- Portata: 1,0 - 1,3 l/s
- Pressione: 1,2 - 5,0 bar
- Flusso principale regolabile: 4,5 - 9,0 l
- Classe di rumore: I
- Rubinetto di arresto per manutenzione integrato
- Attacco rubinetto: R 3/4 FE



SCHELLOMAT EDITION ECO

Dati tecnici:

- Portata: 1,0 - 1,3 l/s
- Pressione: 1,2 - 5,0 bar
- Flusso principale regolabile: 4,5 - 9,0 l
- Pulsante risparmio: 3,0 l
- Classe di rumore: I
- Rubinetto di arresto per manutenzione integrato
- Attacco rubinetto: R 3/4 FE

Sistemi di cacciata per orinatoi.

Soluzioni a incasso a parete | p. 26
Soluzioni davanti a parete | p. 34



Sistemi di cacciata a incasso a parete per orinatoi della SCHELL.

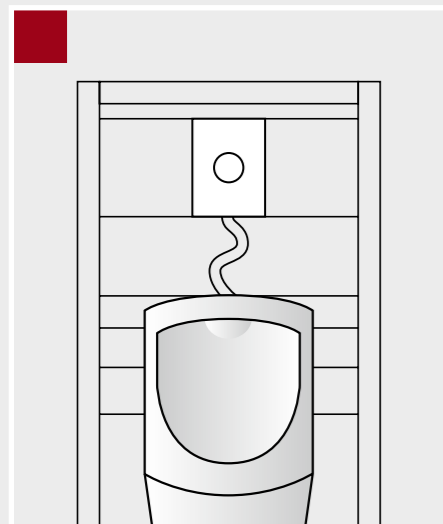

Il set per l'incasso sotto intonaco della SCHELL



Soluzioni su misura

Avete elevate esigenze d'igiene? Attribuite importanza al risparmio d'acqua ed alla resistenza dei dispositivi? State progettando una nuova costruzione o di rimodernare qualche locale? Per qualsiasi tipo di esigenza per locali igienico-sanitari pubblici e semi-pubblici SCHELL ha sempre la soluzione giusta, su misura e senza pari per orinatoi con incasso a parete.

Tecnologie intelligenti

I dispositivi per orinatoi della SCHELL esistono sia con azionamento manuale che elettronico via sensore. La cartuccia con chiusura temporizzata integrata (in dotazione con i frontalini) che viene impiegata con l'azionamento manuale è in materiale sintetico anticorrosivo pregiato. La cartuccia è inoltre protetta da un filtro per evitare imbrattamenti. E' particolarmente semplice e veloce impostare da davanti il flusso di risciacquo mediante la vite di regolazione. E' importante sapere che se le esigenze cambiano è possibile sostituire la cartuccia meccanica con un sistema a comando a infrarossi.

Frontalini piacevoli alla vista

Non passano mai inosservati: Frontalini per sistemi di cacciata per orinatoi. SCHELL Vi offre una scelta pregiata di design e di materiali come ad es. materiale sintetico cromato, acciaio inossidabile o vetro di sicurezza singolo. Tutto studiato a punto per esigenze particolari in locali igienico-sanitari pubblici, semi-pubblici e commerciali. Inoltre: I frontalini per i sistemi di cacciata per WC e orinatoi della SCHELL hanno sempre delle misure compatte e precise.

Moduli perfettamente idonei

Sia per costruzione a secco che da murare, per montaggio singolo o per installazione in serie, adatti anche ai sistemi con montaggio a parete per orinatoi: i moduli di montaggio SCHELL soddisfano qualsiasi esigenza.

Sistemi di cacciata per orinatoi: Soluzioni a incasso a parete

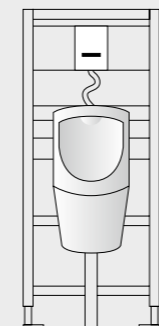
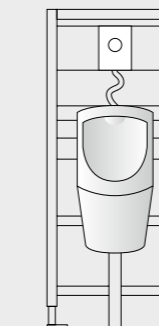
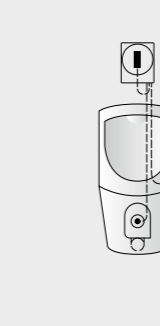
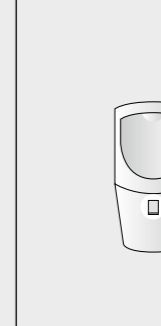
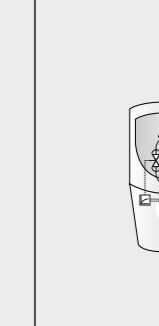
La Sua richiesta	Una scelta affermata, senza contatto e con brevi tempi di reazione.	Una soluzione affidabile ed economica che non richiede energia esterna.	Una soluzione universale per elevate esigenze di igiene, risparmio d'acqua e protezione antivandalismo.	Una soluzione innovativa antivandalismo che si contraddistingue per il risparmio d'acqua, l'igiene e la sua resistenza.	Una soluzione igienica e antivandalismo che si adatta anche quando occorre rimodernare.
La soluzione della SCHELL	AMBITION E EDITION E	AMBITION EDITION	COMPACT LC	COMPACT HF	RETROFIT HF
Principio					
Descrizione del funzionamento	Azionamento all'allontanamento dal sensore	Azionamento manuale	Azionamento a movimento e al cambio della temperatura nel sifone dell'orinatoio	Azionamento al rilevamento di un getto all'interno dell'orinatoio	Azionamento al rilevamento di un getto all'interno dell'orinatoio
Tecnologia	Sensore a infrarossi	Pulsante	Sensore sifone LC	Sensore tazza HF	Sensore tazza HF
Particolarità	<ul style="list-style-type: none"> Risciacquo anti acqua stagnante 	<ul style="list-style-type: none"> Non è richiesta energia esterna 	<ul style="list-style-type: none"> Risciacquo anti acqua stagnante Funzione "stadio" Protezione da troppo pieno Diagnosi con contatto reed 	<ul style="list-style-type: none"> Risciacquo anti acqua stagnante Funzione "stadio" Protezione da troppo pieno Strutture di supporto nascoste 	<ul style="list-style-type: none"> Risciacquo anti acqua stagnante Funzione "stadio" Protezione da troppo pieno Ideale anche per l'installazione successiva
Unità di comando	Valvola elettromagnetica per cartucce	Cartuccia SC	Valvola elettromagnetica per cartucce	Valvola elettromagnetica per cartucce	Valvola elettromagnetica per cartucce
Dispositivo di cacciata a parete per COMPACT II	sì	sì	sì	sì	sì
Modulo di montaggio Da murare	sì	sì	No	No	No
Modulo di montaggio Costruzione a secco	sì	sì	sì	sì	sì
Ulteriori informazioni	pagina 28	pagina 29	pagina 30	pagina 32	pagina 33
Informazioni dettagliate nel listino prezzi SCHELL 2011	Capitolo 2.27	Capitolo 2.29	Capitolo 2.35/2.36	Capitolo 2.31/2.32	Capitolo 2.33/2.34

Sistema di comando per orinatoi EDITION E/AMBITION E. Tutto pulito.



Chi ha elevate esigenze d'igiene negli orinatoi, trova la soluzione ideale nei comandi per orinatoi EDITION E/AMBITION E. Il sensore a infrarossi riconosce l'utente e attiva il flusso di risciacquo senza contatto preimpostato non appena esso si allontana dal campo del sensore. Per prevenire che si crei acqua stagnante nel condotto ed i cattivi odori provocati dal prosciugamento del sifone il comando per orinatoi dispone di un risciacquo igienico integrato che assicura un flusso automatico ogni 24 ore dopo l'ultima attivazione. Un ulteriore punto a favore è l'impostazione a risparmio d'acqua della durata del risciacquo. Le versioni EDITION E/AMBITION E sono disponibili con 5 tipi di frontalini dalle belle forme in diversi materiali e a scelta con funzionamento a batteria o collegamento alla rete. Per quest'ultimo è presente un diodo di controllo nel vetrino sensore che segnala in tempo la necessità di cambiare la batteria.

I vantaggi:

- Classificazione WELL (6 stelle)
- Funzionamento igienico
- Comando a infrarossi affidabile
- 5 placche di comando piacevoli alla vista (153,5 x 124 mm)
- Opzione di funzionamento a batteria o alla rete
- Risciacquo anti acqua stagnante integrato
- Funzione stadio

Dati tecnici:

- Pressione: 0,8 - 5 bar
- Portata: 0,3 l/s
- Flusso di risciacquo: 1 - 6 l (regolabile)
- Classe di rumore: I
- Attacco rubinetto: R 1/2 FE

Da combinare con:

- Dispositivo di cacciata a parete per orinatoi COMPACT II
- Modulo di montaggio COMPACT II per costruzione a secco
- Modulo di montaggio COMPACT II per costruzione da murare

Versioni dei frontalini:

Comando orinatoio EDITION E per dispositivo di cacciata a parete per orinatoi SCHELL COMPACT II

- **Cromato/Bianco**
Materiale: Frontalino in plastica
- **Protezione antivandalismo**
Materiale: Frontalino in acciaio inossidabile

Comando orinatoio AMBITION E per dispositivo di cacciata a parete per orinatoi SCHELL COMPACT II

- **Bianco/Nero**
Materiale: Vetro di sicurezza singolo



Frontalino sistema di comando per orinatoi EDITION E

Placca di comando per orinatoi EDITION/AMBITION. Economica. Resistente. Bella.

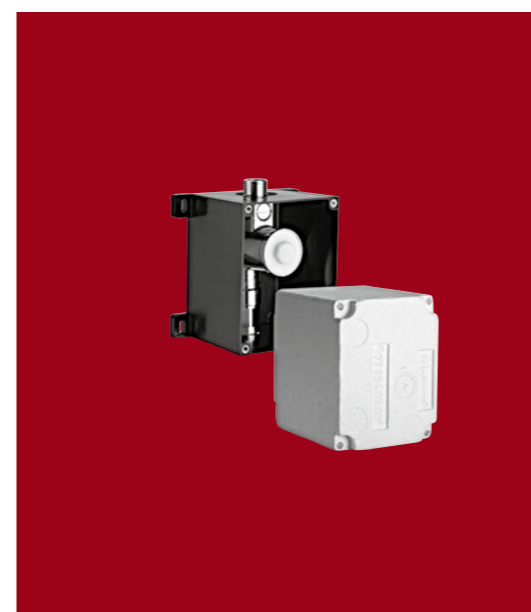

Dispositivo di cacciata COMPACT II



I dispositivi di cacciata a parete della SCHELL sono di moda. Non c'è da stupirsi in quanto offriamo tecnologie affidabili a basso costo d'investimento. Enormi vantaggi per un impiego in scuole, nel settore gastronomico, in edifici amministrativi o in appartamenti. I dispositivi pratici possono essere anche belli: lo dimostrano le placche di comando senza tempo, in acciaio inossidabile antivandalismo o in vetro singolo di sicurezza.

Inoltre: Se le esigenze cambiano, è possibile sostituire il risciacquo meccanico con uno con comando a infrarossi a batteria.

I vantaggi:

- Chiusura temporizzata
- Tecnica a cartuccia di lunga durata
- 4 placche di comando con design accattivante
- Misure compatte (153,5 x 124 mm)
- Ampio raggio d'impostazione (1 - 6 litri)
- Prefiltro con foro per l'ugello

Dati tecnici:

- Pressione: 0,8 - 5 bar
- Portata: 0,3 l/s
- Flusso di risciacquo: 1,0 - 6,0 l
- Classe di rumore: I
- Attacco rubinetto: R 1/2 FE

Da combinare con:

- Dispositivo di cacciata a parete per orinatoi COMPACT II
- Modulo di montaggio COMPACT II per costruzione a secco
- Modulo di montaggio COMPACT II per costruzione da murare

Versioni delle placche di comando

Placca di comando dal design particolare EDITION per dispositivo di cacciata a parete per orinatoi SCHELL COMPACT II

- **Cromato/Bianco**
Materiale: Frontalino in plastica
- **Protezione antivandalismo**
Materiale: Frontalino in acciaio inossidabile

Placca di comando dal design particolare AMBITION per dispositivo di cacciata a parete per orinatoi SCHELL COMPACT II

- **Bianco/Nero**
Materiale: Vetro di sicurezza singolo



Placca di comando per orinatoi COMPACT EDITION

Sistema di comando per orinatoi COMPACT LC.

Pulito, sicuro e universale.



Dispositivo di cacciata COMPACT II

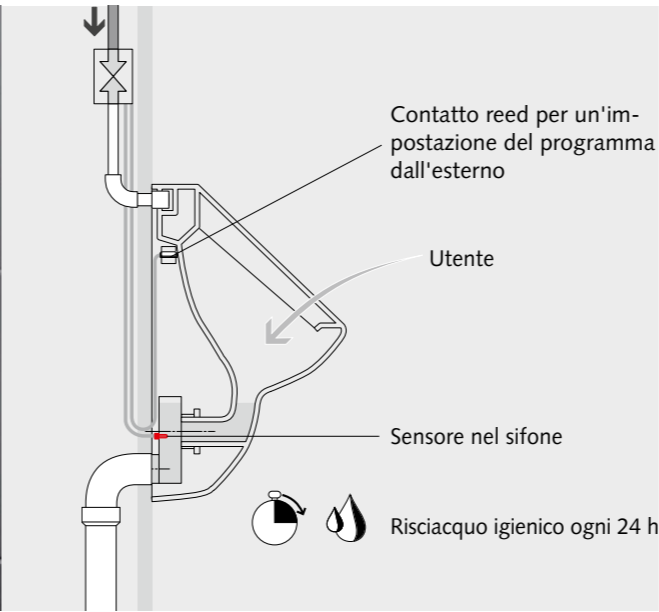

Sistema di comando elettronico per orinatoi COMPACT LC



Modulo di montaggio per orinatoi COMPACT II HF/LC

Ovunque vi siano esigenze di massimo igiene ed elevata resistenza si presenta il lato migliore del dispositivo COMPACT LC. Infatti il risciacquo avviene senza contatto, con sensore e si rivela particolarmente igienico. COMPACT LC è molto efficace nell'impiego quotidiano grazie ad una collocazione nascosta del dispositivo di cacciata, del sistema di comando elettronico e dell'alimentazione di corrente. Tali componenti possono essere collocate sia dietro la tazza che dietro il frontalino in acciaio inossidabile resistente posto sopra l'orinatoio.

Il sensore LC anticorrosione incapsulato si trova nel sifone ed è in grado di riconoscere l'esigenza di risciacquo dell'utenza, anche in caso di elevate incrostazioni o depositi calcarei. Se l'interno del sifone si dovesse prosciugare o essere aspirato a causa di bassa pressione nel sistema di scolo, il livello di riempimento del sifone

verrebbe ripristinato automaticamente. La programmazione del sistema COMPACT LC è semplice ed affidabile: Mediante un interruttore REED attivabile dall'esterno con una chiave elettromagnetica è possibile impostare tre programmi di risciacquo a risparmio d'acqua (cacciata da 1 l., da 2 l. o comando ibrido per orinatoi con liquido di arresto per evitare la formazione di odori). Sono inoltre a disposizione un programma di assistenza (con arresto di pulizia, risciacquo di pulizia e una cacciata ad intervalli per una pulizia intensa) ed un programma di diagnosi (per controllare la valvola elettromagnetica, il sensore e lo stato della batteria).

Il comando COMPACT LC può essere impiegato in combinazione con il set per incassatura sotto intonaco per orinatoi COMPACT II con tutte le tazze orinatoi universali, anche in acciaio inossidabile.

I vantaggi:

- Sistema di comando igienico e antivandalismo
- Impiego universale per tutti gli orinatoi in ceramica e in acciaio
- 3 programmi di cacciata a risparmio d'acqua, regolabili dall'esterno mediante chiave elettromagnetica
- Opzione di funzionamento a batteria o con collegamento alla rete
- Risciacquo anti acqua stagnante integrato
- Funzione "stadio"
- Protezione da troppo-pieno integrata
- Sorveglianza del sifone intercettatore anche con livello basso dell'acqua
- Programma di diagnosi

Dati tecnici:

- Pressione: 0,8 - 5 bar
- Portata: 0,3 l/s
- Flusso di risciacquo: 1 o 2 l
- Classe di rumore: I
- Attacco rubinetto: R 1/2 FE

Da combinare con:

- Dispositivo di cacciata a parete per orinatoi COMPACT II
- Modulo di montaggio COMPACT II per costruzione a secco



- 1 Frontalino per orinatoi in acciaio inossidabile EDITION HF/LC
- 2 Chiave elettromagnetica per l'impostazione del programma mediante contatto reed
- 3 Sifone con sensore incapsulato integrato

Dispositivo di cacciata per orinatoi COMPACT HF. Igiene a prima vista. Tecnologie invisibili.

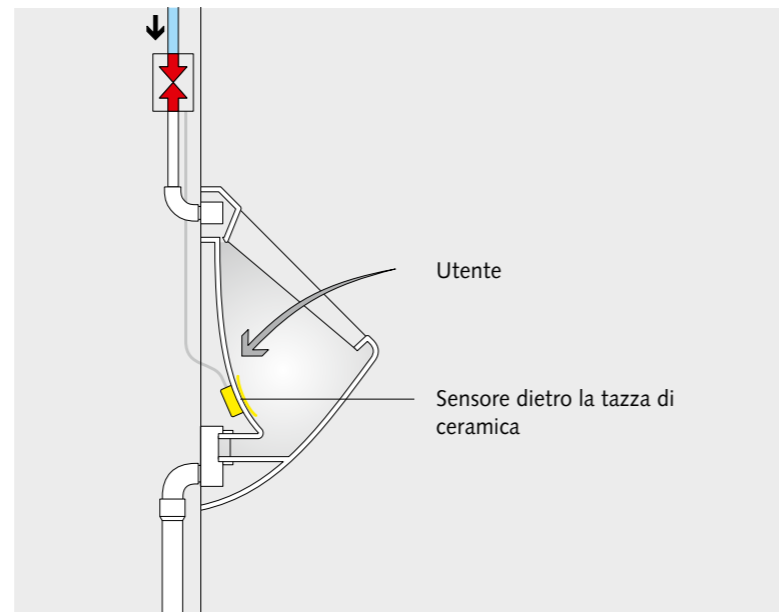
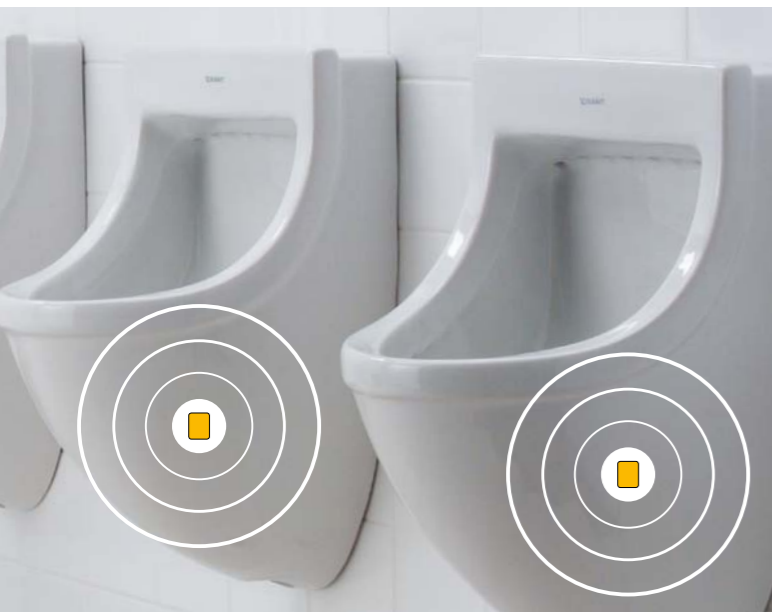

Installazione nascosta dietro la tazza in ceramica

Dispositivo di cacciata per orinatoi COMPACT RETROFIT HF. La soluzione ideale per lavori di modernizzazione.



Modulo di montaggio per orinatoi COMPACT II HF/LC

In molti locali igienico-sanitari oltre all'igiene vi sono alte esigenze contro gli abusi. Un esempio lo sono gli stadi, le stazioni e gli istituti penitenziari. Con il dispositivo di cacciata per orinatoi COMPACT HF, la SCHELL offre una soluzione innovativa che si aziona automaticamente grazie al sensore HF fissato sul retro della tazza. E' possibile montare il set antivandalismo per incassatura sotto intonaco (tecnologia di risciacquo, incl. l'alimentazione di corrente e/o il vano batteria) direttamente dietro la tazza, dietro la valvola di controllo nell'alloggiamento della piastrella, dietro la parete di un corridoio di servizio o nel controsoffitto. Un piccolo sensore montato sul retro della tazza tiene sotto controllo l'interno e se rileva un getto di liquido aziona automaticamente la cacciata. Se il sifone o il condotto di scarico sono intasati, il sensore impedisce che la tazza trabocchi grazie ad un sistema di arresto della cacciata. In caso di elevata frequentazione del locale igienico-sanitario, il sistema elettronico

passa automaticamente alla modalità risparmio acqua ("funzione stadio"). In questo caso la cacciata avviene solo una volta al minuto fino a quando diminuisce nuovamente la frequenza di utilizzo. Per prevenire acqua stagnante nel condotto di alimentazione e la creazione di cattivi odori, ogni 24 ore dopo l'ultima attivazione ha luogo un risciacquo igienico automatico.

I vantaggi:

- Sistema di comando antivandalismo igienico collocato in un posto non visibile
- Opzione di funzionamento a batteria o rete
- Risciacquo anti acqua stagnante integrato
- Funzione "stadio"
- Protezione da troppo-pieno integrata

Dati tecnici:

- Pressione: 0,8 - 5 bar
- Portata: 0,3 l/s
- Tempo di risciacquo: 2 - 15 s
- Classe di rumore: I
- Attacco rubinetto: R 1/2 FE

Da combinare con:

- Dispositivo di cacciata a parete per orinatoi COMPACT II
- Modulo di montaggio COMPACT II HF/LC



Dispositivo di cacciata COMPACT II



Nasconde il dispositivo di cacciata nel caso esso si trovi sopra la tazza: il frontalino in acciaio inossidabile per orinatoi EDITION HF/LC (accessorio)

Con COMPACT RETROFIT HF la SCHELL offre tutti i vantaggi della tecnica HF che soddisfano qualsiasi esigenza nelle ristrutturazioni. Per poter sostituire i vecchi impianti sanitari meccanici o elettronici con una tecnica di cacciata antivandalismo, igienica, moderna c'è bisogno solo di poco: basta infatti montare alla parete tutti i componenti d'installazione incluso il set di alimentazione e poi coprirli con la tazza in ceramica.

Le soluzioni HF della SCHELL si adattano anche alle seguenti tazze per orinatoi in porcellana:

KERAMAG:
Aller / Public Line / Renova
VILLEROY & BOCH:
Magnum / Subway / Arriba

Sistemi di cacciata per orinatoi davanti alla parete della SCHELL.

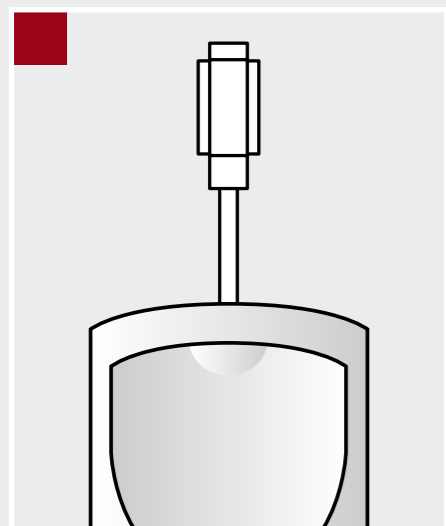

Integrazione perfetta nei locali già esistenti

I dispositivi di cacciata davanti alla parete per orinatoi si adattano ovunque vi siano esigenze di elevata funzionalità e allo stesso tempo limitati volumi d'investimento: condizioni fondamentali tipiche dei locali igienico-sanitari pubblici, semi-pubblici e commerciali. È importante sapere che la SCHELL ha messo a punto soluzioni mirate e speciali per questi tipi d'impiego, che si contraddistinguono soprattutto per una tecnica a risparmio d'acqua, un risciacquo igienico, una resistenza di qualità e un design molto particolare.

Tecnica a cartuccia affidabile

In tutti i dispositivi di cacciata manuali davanti a parete per orinatoi della SCHELL è integrata la cartuccia a chiusura temporizzata SC II in materiale sintetico pregiato anticorrosione o in ottone DIN EN che garantisce un funzionamento affidabile. Al fine di impedire intasamenti nel foro dell'ugello del pistone, la cartuccia dispone di un ago per la pulizia dell'ugello automatico che viene attivato ad ogni azionamento. Un'ulteriore protezione contro gli imbrattamenti è garantita dal filtro.

Moduli perfettamente idonei

Grazie ai moduli di montaggio è possibile allestire o ristrutturare locali igienico-sanitari molto rapidamente, soprattutto durante le installazioni in serie nei sistemi a traversa. SCHELL Vi offre soluzioni idonee per un montaggio efficace dei dispositivi di cacciata per orinatoi davanti alla parete.

Sistemi di cacciata per orinatoi: Soluzioni davanti a parete

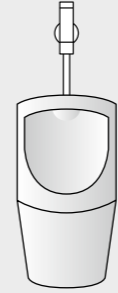
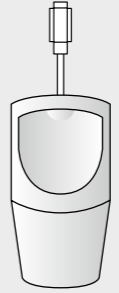
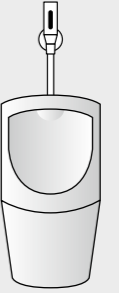
La Sua richiesta	Una soluzione standard ed economica che non richiede energia esterna.	Una soluzione che coniuga l'economicità con il design e non richiede energia esterna.	Una soluzione senza contatto che soddisfa le massime esigenze di igiene.
La soluzione della SCHELL	SCHELLOMAT BASIC	SCHELLOMAT EDITION	SCHELLTRONIC
Principio			
Descrizione del funzionamento	Azionamento manuale	Azionamento manuale	Azionamento all'allontanamento dal sensore
Tecnologia	<i>Pulsante</i>	<i>Pulsante</i>	<i>Sensore a infrarossi</i>
Particolarità	<ul style="list-style-type: none"> • Con e senza rubinetto di arresto • Non è richiesta energia esterna 	<ul style="list-style-type: none"> • Design per le esigenze più elevate • Con rubinetto di arresto • Non è richiesta energia esterna 	<ul style="list-style-type: none"> • Per costruzioni nuove e per ristrutturazioni • Con rubinetto di arresto • Batteria alcalina da 9 V • Classificazione WELL (6 stelle)
Unità di comando	Cartuccia SC	Cartuccia SC	Valvola elettromagnetica per cartucce
Modulo di montaggio	Si	Si	Si
Ulteriori informazioni	pagina 37	pagina 37	pagina 39
Informazioni dettagliate nel listino prezzi SCHELL 2001	Capitolo 2.27	Capitolo 2.27	Capitolo 2.27

Dispositivo di cacciata per orinatoi SCHELLOMAT BASIC e SCHELLOMAT EDITION. Bello, resistente e ideato quasi apposta per le ristrutturazioni.



Gli orinatoi con tecnica di cacciata davanti alla parete sono presenti quasi ovunque vi siano esigenze di funzionalità ed economicità, come ad es. nelle scuole, nelle stazioni di servizio o in strutture commerciali o di gastronomia. Se si progetta di costruire o di ristrutturare un locale igienico-sanitario i dispositivi di cacciata davanti a parete SCHELLOMAT BASIC e SCHELLOMAT EDITION offrono innumerevoli vantaggi, sia per i costruttori che per l'utenza. La sostituzione avviene infatti in modo rapido e semplice. La struttura particolarmente bella in ottone dispone di una delle più moderne tecniche a cartuccia SCHELL e risulta estremamente resistente agli agenti esterni. Poiché i campi d'impiego dei dispositivi davanti a parete possono variare, i modelli SCHELLOMAT BASIC e SCHELLOMAT EDITION ci sono anche nella versione Benelux con tubo di cacciata da Ø 15 x 300 mm. Deve essere assicurata una vasta scelta.

I vantaggi:

- Perfetti per una ristrutturazione semplice
- Tecnica a cartuccia di lunga durata
- Versione in ottone
- Pratico rubinetto di arresto per manutenzione
- Design più volte premiato (SCHELLOMAT EDITION)
- Tubo di cacciata da Ø 18 x 200 mm
- Disponibile anche nella versione Benelux con tubo di cacciata da Ø 15 x 300 mm

Da combinare con:

- Modulo di montaggio per orinatoi in costruzione a secco

SCHELLOMAT BASIC

Dati tecnici:

- Flusso di lavaggio: max 0,3 l/s
- Pressione: 0,8 - 5,0 bar
- Flusso di risciacquo: 1 - 6 l (regolabile)
- Classe di rumore: II
- Optional: rubinetto di arresto per manutenzione integrato
- Attacco rubinetto: R 1/2 FE



SCHELLOMAT EDITION

Dati tecnici:

- Flusso di lavaggio: max 0,3 l/s
- Pressione: 0,8 - 5,0 bar
- Flusso di risciacquo: 1 - 6 l (regolabile)
- Classe di rumore: I
- Rubinetto di arresto per manutenzione integrato
- Attacco rubinetto: R 1/2 FE
- Optional con raccordo esterno per tubo di cacciata



design: sieger design

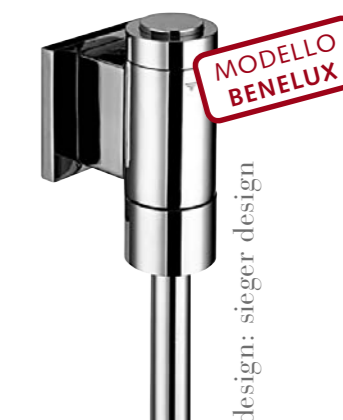

design: sieger design

Dispositivo di cacciata a infrarossi per orinatoi SCHELLTRONIC.

Più igiene alla mano.

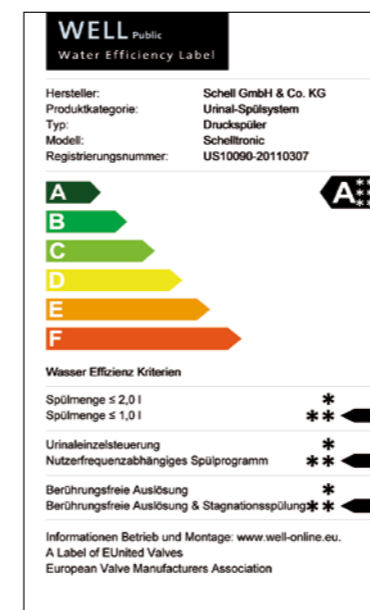

Soddisfare elevate esigenze di igiene è più facile che mai grazie alla soluzione con montaggio davanti alla parete SCHELLTRONIC. Infatti senza dover prendere misure di ristrutturazione è facile sostituire il vecchio dispositivo manuale con un dispositivo di cacciata per orinatoi a comando a infrarossi. Il sensore a infrarossi affidabile permette un azionamento della cacciata senza contatto. L'impostazione della quantità di acqua di risciacquo desiderata è molto semplice. Tutti i componenti sono facilmente accessibili e collegati tra loro da spine con sicura antiscambio. Se occorre sostituire la batteria, lampeggia in modo visibile il LED del vetrino sensore. Per sostituire la batteria ci vogliono solo 2 minuti. Esiste un rubinetto di arresto in modo tale che durante tale operazione gli altri orinatoi continuano ad essere utilizzabili.

Proprio per l'impiego in locali igienico-sanitari pubblici, semi-pubblici e commerciali il modello SCHELLTRONIC dispone di un alloggiamento resistente in ottone e di un risciacquo anti acqua stagnante che assicura un flusso automatico ogni 24 ore dopo l'ultima attivazione.

I vantaggi:

- Classificazione WELL (6 stelle)
- Funzionamento senza contatto
- Soddisfa qualsiasi esigenza d'igiene
- Rapida sostituzione
- Materiali resistenti
- Funzionamento a batteria
- Rubinetto di arresto
- Design d'alta qualità
- Anche in versione Benelux (compreso interruttore del tubo)

Da combinare con:

- Modulo di montaggio per orinatoi in costruzione a secco e da murare

SCHELLTRONIC

Dati tecnici:

- Portata: 0,3 l/s
- Pressione: 0,5 - 5 bar
- Tempo di risciacquo: 2 - 15 s (regolabile)
- Classe di rumore: II
- Attacco rubinetto: R 1/2 FE
- Tubo di cacciata Ø 18 x 200 mm
- Optional con raccordo esterno per tubo di cacciata



SCHELLTRONIC Modello Benelux

Dati tecnici:

- Portata: 0,3 l/s
- Pressione: 0,5 - 5 bar
- Tempo di risciacquo: 2 - 15 s (regolabile)
- Classe di rumore: II
- Attacco rubinetto: R 1/2 FE
- Tubo di cacciata da Ø 15 x 300 mm
- Optional con raccordo esterno per tubo di cacciata



SCHELL: una decisione intelligente.

Anche per i moduli di montaggio.

Con SCHELL ottenete tutto dallo stesso produttore. E non devono pertanto mancare i moduli di montaggio perfettamente idonei ad un'installazione rapida e professionale. Questo si dimostra con le molteplici soluzioni dettagliate studiate perfettamente per garantire ancor più semplicità nell'installazione.

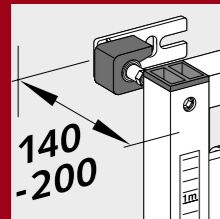

Set di fissaggio a parete SCHELL

- disponibile come optional
- Adatto a tutti i moduli di montaggio SCHELL
- Facile regolazione della profondità da davanti grazie alle viti ad incassatura esagonale
- Supporto HDPE con antivibrizioni

Protezione acustica

Nella versione standard vi sono i piedini di montaggio ed il set di fissaggio a parete con antivibrizioni. Ulteriori misure di protezione acustica sono assicurate nei campi di fissaggio della tazza e di adduzione e scarico dell'acqua.

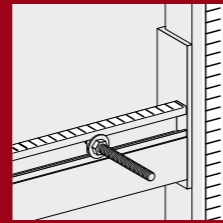

Regolazione precisa

Facile e rapida regolazione dei raccordi grazie alle scale (su entrambi i lati) in orizzontale e in verticale.

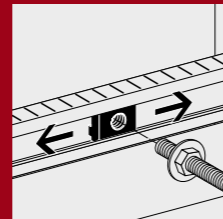

Tassello scorrevole filettato

- con antivibrizioni
- Facile regolazione e fissaggio
- Antiscivolo



Piedini di montaggio

Regolazione in altezza dei piedini di montaggio per strutture a pavimento fino ad un max. di 200 mm. A seconda delle condizioni di montaggio la piastra base è rotabile di 4 x 90°. I materiali di fissaggio sono in dotazione.

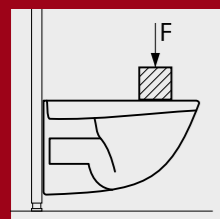

Test di carico WC 400 kg
In conformità alla norma
DIN EN 997

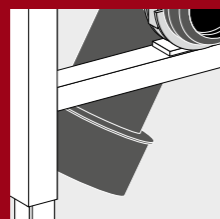

Adattatore di raccordo WC
Ø 90/110 mm

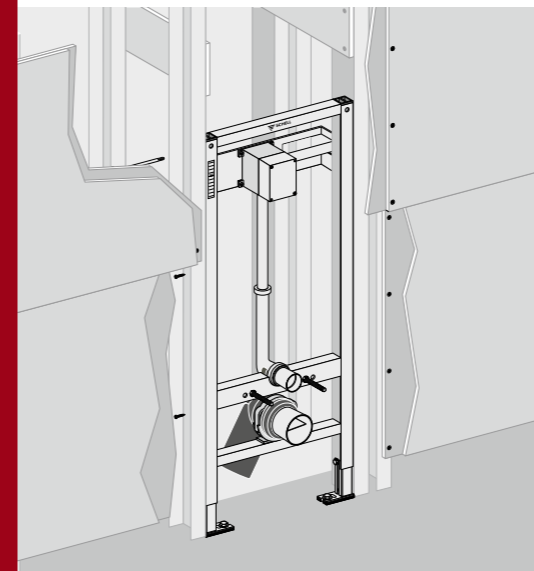

Montaggio su telaio
Costruzione a secco

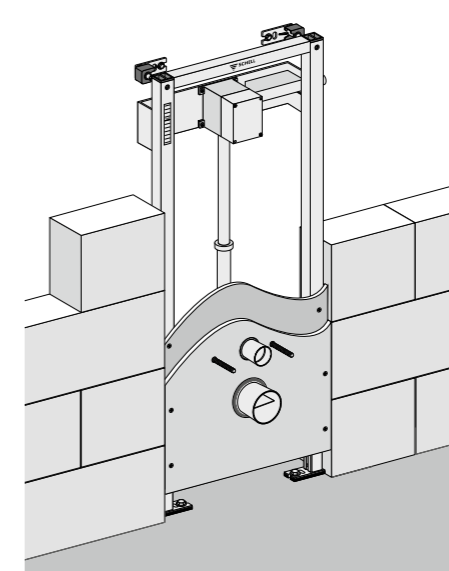

Montaggio davanti ad una parete
spessa Da murare

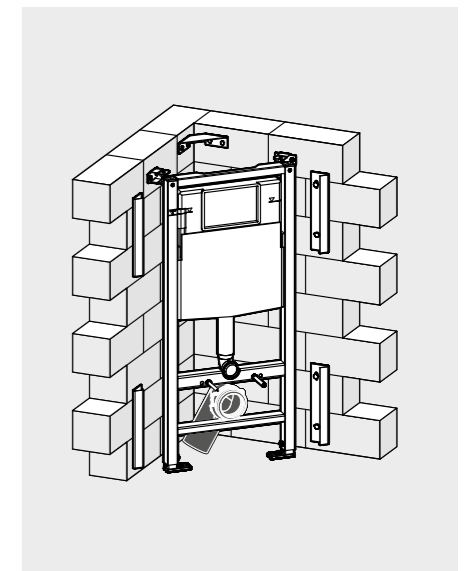

Set per il montaggio angolare

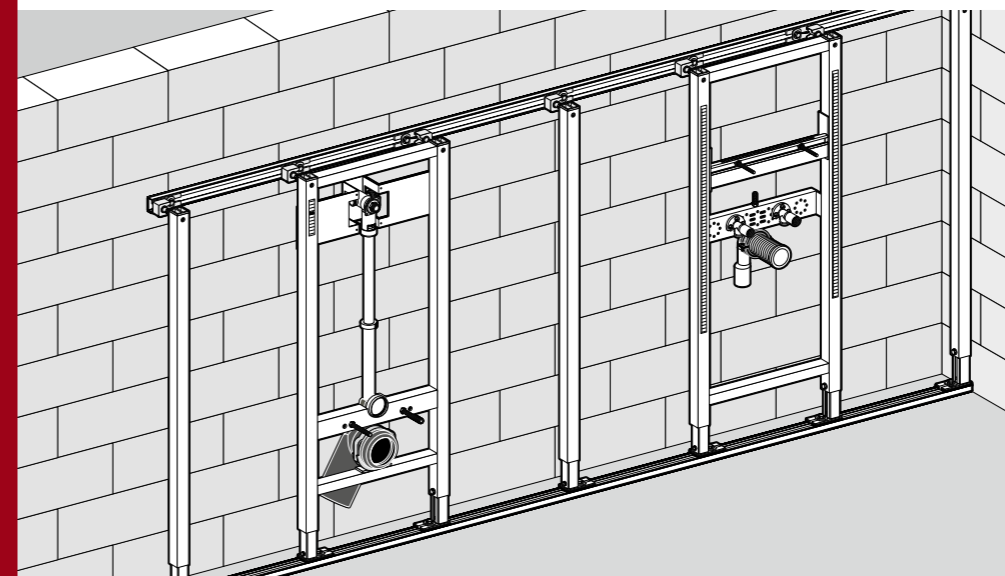

Montaggio in sistemi a traversa



La soluzione ideale per lavori di modernizzazione:
L'opuscolo »Per locali igienico-sanitari professionali. Sistemi di montaggio davanti alla parete. SCHELL.« – disponibile anche come download.



SCHELL si trova ovunque architetti, progettisti e idraulici professionisti richiedano la massima qualità senza compromessi.

Nella scelta di un nuovo equipaggiamento dei locali igienico-sanitari, grandi e rinomate imprese si affidano in tutto il mondo a SCHELL. Hanno tutte elevate esigenze di qualità e di particolari dettagliati. La rubinetteria SCHELL viene anche impiegata efficientemente per il risanamento. Eccone alcuni esempi:

- 1 Museo dello sport Ritter, Waldenbuch
- 2 Arcate del castello di Braunschweig
- 3 Piscine, Schorndorf
- 4 S.p.A. tedesca imbarcazioni per escursioni sul Reno, tratta Colonia-Düsseldorf
- 5 Sheraton Carlton, Norinberga
- 6 Stadio Slavia, Praga
- 7 Complesso Burj Khalifa, Dubai
- 8 S.p.A. Volkswagen, Dresda

Per ulteriori referenze consultare anche il sito internet www.schell.eu

SHELL GmbH & Co. KG
Armaturentechnologie
Raiffeisenstraße 31
57462 Olpe
Germany
Tel. +49 (0) 27 61/8 92-0
Fax +49 (0) 27 61/8 92-1 99
info@schell.eu
www.schell.eu



QUALITEC SAS
Via Nazionale
Reichstrasse 67
I-39012 Merano (Bz)
Italy
Tel. +39 0473 270 504
Fax +39 0473 275 448
info@qualitec.bz.it
www.qualitec.bz.it

