

Produkt- und Ersatzteilkatalog 2025. Österreich Armaturen & innovative Lösungen. Von SCHELL.

E² – Einfach verbunden

Die neue Armaturengeneration mit innovativer Technologie, integriertem Bluetooth® und Direktsteuerung per App

NEU!



Healthcare

Ganzheitliche Lösungen für Sanitärbereiche in Kliniken, Arztpraxen, Pflege- und Altenheimen



Wassersparen und Trinkwasserhygiene ohne Widerspruch.

Sanitär- und Heizungsarmaturen



Werk 1
Produktion mit Verwaltungsgebäude und Schulungszentrum



Werk 2
Produktion mit Logistikzentrum

Qualität und Innovation.

Als zuverlässiger Partner des Sanitär- und Heizungshandwerks blickt SCHELL auf eine mehr als 90-jährige Erfahrung in der Konstruktion und Fertigung von praxisgerechten Sanitär- und Heizungsarmaturen zurück. Hochwertige Grundwerkstoffe und automatisierte Fertigungsprozesse sind die Basis für Qualitätsarmaturen »Made by SCHELL in Germany«.

Darüber hinaus hat SCHELL immer wieder Themen aufgegriffen und in innovative Produkte umgesetzt, die dem Anwender und Verarbeitern echten Nutzen bringen. Dazu gehört der sparsame Umgang mit der Ressource Trinkwasser ebenso wie der hohe Design-Anspruch, die kompromisslose Qualität, die einfache Montage und ein umfassender, an den Anforderungen des Fachhandwerks ausgerichteter Service. SCHELL Armaturen erfüllen viele nationale und internationale Zulassungen und wurden mehrfach mit Preisen ausgezeichnet.

Dies ist – zusammen mit dem Ausbau einer kundenorientierten Produktpolitik – ein weiterer Grund, warum sich unsere Kunden über Jahrzehnte immer wieder für SCHELL entscheiden. Sie haben das Unternehmen erfolgreich gemacht.

SCHELL ist heute mit über 450 Mitarbeitern am Standort Olpe führender Hersteller von Eckventilen sowie Geräteanschluss-Armaturen und genießt hier einen europaweit und in vielen außereuropäischen Ländern hervorragenden Ruf. Darüber hinaus gilt SCHELL als Spezialist für vernetzte Armaturen und Trinkwasserhygiene in öffentlichen und gewerblichen Sanitärräumen. Hierbei zählen Planer und Investoren zu unseren Partnern.

Als weltweit agierendes Familienunternehmen leben wir jeden Tag die Balance zwischen Tradition, Wandel und Zukunft. Dabei nutzen wir die Megatrends unserer Zeit, wie Digitalisierung oder Nachhaltigkeit, als Chancen zur Weiterentwicklung – für uns und unsere Kunden.

Für weitere Informationen stehen wir Ihnen gerne zur Verfügung.

SCHELL Austria Armaturen GmbH
Ignaz-Köck-Straße 10/Top 2.1
1210 Wien
Österreich
Telefon +43 1 9346253

schell.at@schell.eu
www.schell.eu



Weltmarktführer für Wassermanagement-Systeme und Eckventile

Inhalt

Seite

Artikelnummern-Verzeichnis	4 - 9
----------------------------	-------

Systemlösungen (PG 1)

Für dauerhafte Trinkwasserhygiene

· Wassermanagement-System SWS	10 - 31
· E ²	32 - 35
· Single Control SSC	36 - 43

Objektarmaturen (PG 1 + PG 2)

Für öffentliche und gewerbliche Bereiche

· Waschtisch	44 - 125
· Küche	126 - 131
· Dusche	132 - 195
· WC	196 - 215
· Urinal	216 - 237
· Vorwandelemente	238 - 265

Geräteanschluss-Armaturen und Eckventile (PG 3, PG 4 + PG 7)

Für jede Anforderung

· Geräteanschluss-Armaturen	266 - 301
· Eckventile	302 - 349
· Heizungsarmaturen	350 - 359

Ersatzteile (PG 1, PG 2 + PG 3)

· Artikelnummern-Verzeichnis	360 - 365
· Waschtisch und Küche	366 - 411
· Dusche	412 - 445
· WC	446 - 469
· Urinal	470 - 483
· Geräteanschluss-Armaturen	484 - 489

Allgemeine Produktinformationen

· Allg. Installationsbedingungen, Wartungs- und Pflegehinweise	490 - 495
· SCHELL <i>inside</i>	496
· Verantwortung für Gesundheit	497 - 503

Allgemeines

· Allg. Verkaufs-, Lieferungs- und Zahlungsbedingungen	506 - 508
· Herstellergarantie	510 - 511

Artikel-nummer	PHG	RG	Seite	GTIN-Code	Artikel-nummer	PHG	RG	Seite	GTIN-Code	Artikel-nummer	PHG	RG	Seite	GTIN-Code
00 002 00 99	43	430	342	4021163100013	00 277 06 99	10	110	87	4021163171617	00 810 08 99	15	190	192	4021163154061
00 208 06 99	12	160	98	4021163162578	00 278 06 99	10	110	86	4021163171648	00 812 08 99	15	190	192	4021163154078
00 209 06 99	12	160	98	4021163162585	00 279 06 99	10	110	86	4021163171631	00 815 08 99	15	180	162	4021163156317
00 211 06 99	12	160	98	4021163162608	00 280 06 99	10	110	86	4021163171624	00 819 08 99	15	180	160	4021163157208
00 212 06 99	12	160	98	4021163162615	00 281 06 99	10	120	73	4021163171815	00 820 08 99	15	180	161	4021163157215
00 214 06 99	14	160	170	4021163162639	00 282 06 99	10	120	72	4021163171785	00 822 08 99	15	180	160	4021163161441
00 215 06 99	14	160	170	4021163162646	00 283 06 99	10	120	72	4021163171716	00 823 08 99	15	180	161	4021163161458
00 216 06 99	14	160	174	4021163162653	00 284 06 99	10	120	72	4021163171709	00 824 08 99	15	180	162	4021163161465
00 217 06 99	14	160	174	4021163162660	00 285 06 99	10	120	77	4021163171808	00 825 08 99	15	180	162	4021163161472
00 230 06 99	22	220	223	4021163163261	00 286 06 99	10	120	76	4021163171778	00 826 08 99	15	180	163	4021163161489
00 230 15 99	22	220	223	4021163163278	00 287 06 99	10	120	76	4021163171730	00 827 08 99	15	180	163	4021163161496
00 231 28 99	22	220	223	4021163163285	00 288 06 99	10	120	76	4021163171723	00 828 08 99	15	180	164	4021163165968
00 236 06 99	12	160	97	4021163163810	00 289 06 99	10	120	74	4021163171761	00 829 08 99	15	180	160	4021163166224
00 237 06 99	12	160	97	4021163163803	00 290 06 99	10	120	80	4021163171754	00 830 08 99	15	180	160	4021163166217
00 239 06 99	12	160	97	4021163163780	00 291 06 99	10	120	80	4021163171693	00 839 08 99	15	190	192	4021163167856
00 240 06 99	12	160	97	4021163163773	00 292 06 99	10	120	75	4021163171747	00 840 08 99	15	190	192	4021163167863
00 242 06 99	16	165	130	4021163168068	00 293 06 99	10	120	81	4021163171792	00 841 28 99	15	180	165	4021163168204
00 243 06 99	16	165	130	4021163168082	00 500 00 99	18	10	16	4021163162417	00 842 28 99	15	180	166	4021163168235
00 244 06 99	16	165	131	4021163168075	00 501 00 99	18	10	18	4021163162424	00 843 28 99	15	180	165	4021163168242
00 245 06 99	10	125	57	4021163171594	00 502 00 99	18	10	18	4021163162431	00 844 28 99	15	180	167	4021163168259
00 246 06 99	10	125	56	4021163171587	00 503 00 99	18	10	18	4021163162448	00 845 28 99	15	180	167	4021163168266
00 247 06 99	10	125	56	4021163171570	00 505 00 99	18	10	17	4021163162462	00 846 28 99	15	180	168	4021163168273
00 248 06 99	10	125	56	4021163171563	00 506 00 99	18	10	26	4021163162479	00 847 28 99	15	180	169	4021163168280
00 249 06 99	10	125	59	4021163171556	00 507 00 99	18	10	19	4021163162486	00 849 28 99	15	190	192	4021163168297
00 250 06 99	10	125	58	4021163171549	00 508 00 99	18	10	30	4021163162936	00 850 28 99	15	190	193	4021163168303
00 251 06 99	10	125	58	4021163171532	00 509 00 99	18	10	30	4021163162929	00 851 28 99	15	190	192	4021163169300
00 252 06 99	10	125	58	4021163171525	00 510 00 99	18	10	28	4021163162943	00 906 00 99	13	190	181	4021163161120
00 253 06 99	10	125	61	4021163171518	00 512 00 99	18	10	20	4021163165302	00 912 00 99	19	990	26	4021163171273
00 254 06 99	10	125	60	4021163171501	00 513 00 99	18	10	20	4021163165319	00 916 00 99	18	10	40	4021163166187
00 255 06 99	10	125	60	4021163171495	00 516 00 99	18	10	21	4021163165340	00 917 00 99	18	10	41	4021163167757
00 256 06 99	10	125	60	4021163171488	00 517 00 99	18	10	21	4021163165357	00 919 00 99	11	190	109	4021163167801
00 257 06 99	10	125	63	4021163171471	00 524 00 99	18	10	20	4021163165425	00 920 00 99	11	190	141	4021163167818
00 258 06 99	10	125	62	4021163171464	00 525 00 99	18	10	20	4021163165432	00 929 00 99	18	10	40	4021163168655
00 259 06 99	10	125	62	4021163171457	00 528 00 99	18	10	21	4021163165463	01 026 06 99	10	120	82	4021163166613
00 260 06 99	10	125	62	4021163171440	00 529 00 99	18	10	21	4021163165470	01 027 28 99	20	200	203	4021163167214
00 261 06 99	10	125	65	4021163171426	00 553 00 99	18	10	29	4021163166002	01 028 28 99	20	200	202	4021163167207
00 262 06 99	10	125	64	4021163171433	00 554 00 99	18	10	29	4021163165999	01 029 00 99	18	10	22	4021163167634
00 263 06 99	10	125	64	4021163171419	00 555 00 99	18	10	105	4021163166651	01 030 00 99	18	10	22	4021163167641
00 264 06 99	10	125	64	4021163171402	00 561 00 99	18	11	25	4021163168211	01 031 00 99	18	10	22	4021163167658
00 265 06 99	10	125	67	4021163171396	00 562 00 99	18	10	29	4021163169362	01 032 00 99	18	10	22	4021163167665
00 266 06 99	10	125	66	4021163171389	00 563 00 99	18	10	19	4021163170399	01 033 00 99	18	10	22	4021163167672
00 267 06 99	10	125	66	4021163171372	00 564 00 99	18	10	19	4021163170382	01 034 00 99	18	10	22	4021163167689
00 268 06 99	10	125	66	4021163171044	00 700 06 99	41	410	344	4021163135299	01 113 06 99	23	230	230	4021163129243
00 269 06 99	10	125	69	4021163171037	00 701 06 99	41	410	344	4021163135305	01 137 00 99	20	200	207	4021163154191
00 270 06 99	10	125	68	4021163171020	00 702 06 99	41	410	344	4021163135312	01 193 00 99	22	220	225	4021163149388
00 271 06 99	10	125	68	4021163171013	00 703 00 99	41	410	344	4021163135589	01 194 00 99	20	200	205	4021163151305
00 272 06 99	10	125	68	4021163171600	00 704 06 99	41	410	344	4021163135596	01 196 00 99	22	220	226	4021163151657
00 273 06 99	10	110	85	4021163171655	00 802 08 99	15	180	162	4021163151510	01 197 00 99	22	220	226	4021163151664
00 274 06 99	10	110	84	4021163171686	00 803 08 99	15	180	163	4021163151527	01 202 06 99	10	120	78	4021163133059
00 275 06 99	10	110	84	4021163171679	00 804 08 99	15	180	163	4021163151534	01 216 06 99	10	120	79	4021163135930
00 276 06 99	10	110	84	4021163171662	00 809 08 99	15	190	193	4021163151701	01 217 06 99	10	120	79	4021163135923

Artikel- nummer	PHG	RG	Seite	GTIN-Code	Artikel- nummer	PHG	RG	Seite	GTIN-Code	Artikel- nummer	PHG	RG	Seite	GTIN-Code
01 271 06 99	10	190	118	4021163158205	01 633 06 99	12	160	101	4021163158861	01 918 28 99	13	170	140	4021163157789
01 285 00 99	22	220	229	4021163159554	01 634 06 99	12	160	99	4021163158717	01 919 06 99	13	170	144	4021163157796
01 286 00 99	22	220	229	4021163159547	01 635 06 99	12	160	96	4021163163643	01 919 28 99	13	170	144	4021163157802
01 315 00 99	13	190	180	4021163159158	01 637 06 99	12	160	102	4021163159219	01 920 28 99	13	170	154	4021163159493
01 362 06 99	10	190	118	4021163133271	01 636 06 99	12	160	103	4021163159202	01 921 28 99	13	170	156	4021163159509
01 429 06 99	40	400	308	4021163139440	01 650 06 99	12	160	100	4021163158830	01 925 00 99	14	190	180	4021163160086
01 442 00 99	29	990	27	4021163140361	01 651 06 99	12	160	100	4021163158786	01 929 06 99	11	170	110	4021163164725
01 448 06 99	40	400	309	4021163140378	01 653 06 99	12	160	101	4021163158885	01 929 28 99	11	170	110	4021163164541
01 490 00 99	13	190	182	4021163146752	01 654 06 99	12	160	99	4021163158731	01 930 06 99	11	170	110	4021163164749
01 505 06 99	40	400	309	4021163147711	01 655 06 99	12	160	96	4021163163636	01 930 28 99	11	170	110	4021163164565
01 524 00 99	22	990	235	4021163151947	01 656 06 99	12	160	103	4021163159240	01 932 06 99	11	170	111	4021163164787
01 529 00 99	22	990	235	4021163155211	01 657 06 99	12	160	102	4021163159257	01 932 28 99	11	170	111	4021163164602
01 537 00 99	13	190	183	4021163153347	01 658 06 99	12	160	100	4021163158847	01 933 06 99	11	170	111	4021163164800
01 538 00 99	13	190	183	4021163153354	01 659 06 99	12	160	100	4021163158793	01 933 28 99	11	170	111	4021163164626
01 550 00 99	19	990	89	4021163156096	01 661 06 99	12	160	101	4021163158892	01 935 06 99	11	170	112	4021163164848
01 557 00 99	13	190	180	4021163157222	01 662 06 99	12	160	99	4021163158748	01 935 28 99	11	170	112	4021163164664
01 566 00 99	13	190	182	4021163156959	01 663 06 99	12	160	96	4021163163650	01 936 06 99	11	170	112	4021163164862
01 570 00 99	13	190	181	4021163158663	01 664 06 99	12	160	103	4021163159264	01 936 28 99	11	170	112	4021163164688
01 571 00 99	13	190	181	4021163158670	01 665 06 99	12	160	102	4021163159271	01 938 06 99	11	170	108	4021163164718
01 582 00 99	13	190	180	4021163159165	01 800 00 99	13	170	143	4021163146561	01 938 28 99	11	170	108	4021163164534
01 583 00 99	13	190	181	4021163159172	01 802 00 99	13	170	141	4021163146622	01 939 06 99	11	170	108	4021163164732
01 586 00 99	18	190	41	4021163159578	01 809 06 99	13	170	142	4021163146578	01 939 28 99	11	170	108	4021163164558
01 600 06 99	14	160	172	4021163157536	01 809 28 99	13	170	142	4021163146929	01 941 06 99	11	170	108	4021163164770
01 601 06 99	14	160	172	4021163157543	01 814 06 99	13	190	184	4021163146691	01 941 28 99	11	170	108	4021163164596
01 602 06 99	14	160	173	4021163157550	01 816 00 99	13	190	187	4021163157758	01 942 06 99	11	170	108	4021163164794
01 603 06 99	14	160	173	4021163157567	01 817 00 99	13	190	187	4021163157925	01 942 28 99	11	170	108	4021163164619
01 604 06 99	14	160	171	4021163157574	01 821 06 99	13	190	184	4021163168648	01 946 00 99	11	170	113	4021163164497
01 605 06 99	14	160	172	4021163159011	01 822 00 99	13	170	157	4021163146592	01 947 00 99	11	170	109	4021163164503
01 606 06 99	14	160	172	4021163158984	01 823 00 99	13	190	187	4021163169355	01 950 06 99	12	170	104	4021163166569
01 607 06 99	14	160	173	4021163159059	01 827 00 99	13	170	149	4021163146523	01 951 06 99	12	170	104	4021163166552
01 608 06 99	14	160	173	4021163159035	01 832 06 99	13	170	146	4021163146530	01 952 06 99	12	170	104	4021163166576
01 609 06 99	14	160	171	4021163158960	01 832 28 99	13	170	146	4021163146905	01 953 06 99	12	100	106	4021163168822
01 610 06 99	14	160	176	4021163157581	01 833 06 99	13	170	148	4021163146554	01 954 06 99	12	100	106	4021163168815
01 611 06 99	14	160	176	4021163157598	01 833 28 99	13	170	148	4021163146912	02 000 06 99	40	400	309	4021163147308
01 612 06 99	14	160	177	4021163157604	01 846 06 99	14	160	184	4021163160628	02 002 06 99	40	400	309	4021163147315
01 613 06 99	14	160	177	4021163157611	01 859 06 99	13	190	191	4021163146806	02 110 06 99	10	120	83	4021163141412
01 614 06 99	14	160	175	4021163157628	01 860 06 99	13	190	191	4021163146813	02 121 06 99	10	190	114	4021163143874
01 615 06 99	14	160	176	4021163159004	01 863 06 99	13	190	191	4021163148800	02 122 06 99	10	150	95	4021163144222
01 616 06 99	14	160	176	4021163158991	01 865 06 99	13	190	191	4021163148756	02 125 06 99	10	120	83	4021163145397
01 617 06 99	14	160	177	4021163159042	01 867 00 99	13	170	147	4021163148039	02 130 06 99	10	150	95	4021163148244
01 618 06 99	14	160	177	4021163159028	01 872 06 99	13	190	190	4021163148770	02 136 06 99	12	150	107	4021163151312
01 619 06 99	14	160	175	4021163158977	01 873 06 99	13	190	190	4021163151282	02 142 06 99	10	100	94	4021163156065
01 620 06 99	12	160	100	4021163157635	01 874 00 99	13	190	182	4021163148787	02 147 06 99	12	150	107	4021163159325
01 621 06 99	12	160	100	4021163157642	01 875 00 99	13	190	182	4021163148794	02 151 06 99	10	150	95	4021163161205
01 623 06 99	12	160	101	4021163157666	01 888 06 99	13	190	190	4021163159301	02 156 06 99	10	125	70	4021163162257
01 624 06 99	12	160	99	4021163157673	01 889 06 99	13	190	190	4021163159318	02 157 06 99	10	125	71	4021163162264
01 625 06 99	12	160	96	4021163163629	01 900 28 99	13	170	152	4021163153989	02 158 06 99	10	125	70	4021163162271
01 626 06 99	12	160	103	4021163159189	01 902 28 99	13	170	158	4021163154009	02 159 06 99	10	125	71	4021163162288
01 627 06 99	12	160	102	4021163159196	01 904 00 99	13	170	145	4021163155709	02 162 06 99	14	190	193	4021163170658
01 630 06 99	12	160	100	4021163158816	01 909 28 99	13	170	150	4021163157314	02 172 06 99	10	100	88	4021163168754
01 631 06 99	12	160	100	4021163158762	01 918 06 99	13	170	140	4021163157772	02 173 06 99	10	100	88	4021163168761

Artikel-nummer	PHG	RG	Seite	GTIN-Code	Artikel-nummer	PHG	RG	Seite	GTIN-Code	Artikel-nummer	PHG	RG	Seite	GTIN-Code
02 174 06 99	10	100	89	4021163168778	03 058 00 99	28	280	254	4021163161694	03 309 06 99	32	320	288	4021163129724
02 175 06 99	10	100	89	4021163168785	03 059 00 99	28	280	254	4021163161700	03 313 06 99	32	320	288	4021163129748
02 180 06 99	10	100	93	4021163170450	03 060 00 99	28	280	253	4021163161670	03 324 06 99	32	320	289	4021163129762
02 181 06 99	10	100	93	4021163170474	03 061 00 99	28	280	253	4021163161687	03 326 06 99	32	320	289	4021163129809
02 182 06 99	10	100	92	4021163170467	03 063 00 99	28	280	262	4021163161724	03 344 06 99	32	320	289	4021163129786
02 183 06 99	10	100	92	4021163170443	03 066 00 99	28	280	252	4021163161663	03 351 06 99	31	310	285	4021163130911
02 185 06 99	14	100	178	4021163170542	03 067 00 99	28	280	262	4021163161755	03 366 06 99	32	320	290	4021163131574
02 186 06 99	14	100	179	4021163171228	03 070 28 99	28	280	257	4021163161625	03 368 06 99	32	320	290	4021163131550
02 187 06 99	10	100	91	4021163172294	03 071 00 99	28	290	264	4021163161731	03 374 06 99	33	330	283	4021163129892
02 188 06 99	10	100	90	4021163172287	03 072 00 99	20	290	264	4021163161922	03 380 06 99	33	330	283	4021163135725
02 202 06 99	21	210	209	4021163100365	03 073 00 99	28	280	255	4021163161960	03 386 06 99	33	330	276	4021163129830
02 204 06 99	21	210	209	4021163100464	03 074 00 99	28	280	246	4021163161953	03 390 06 99	33	330	277	4021163129854
02 216 06 99	21	210	209	4021163100495	03 075 00 99	28	280	260	4021163161946	03 392 06 99	33	330	277	4021163129847
02 238 06 99	21	210	209	4021163134582	03 076 00 99	28	280	249	4021163161939	03 405 03 99	31	310	285	4021163102307
02 247 06 99	21	210	208	4021163141658	03 077 00 99	28	290	264	4021163162295	03 405 06 99	31	310	285	4021163102314
02 248 06 99	21	210	208	4021163141665	03 085 00 99	28	280	246	4021163162875	03 417 03 99	31	310	286	4021163102369
02 249 06 99	21	210	208	4021163141672	03 088 00 99	28	280	247	4021163162868	03 417 06 99	31	310	286	4021163102383
02 250 06 99	21	210	208	4021163141689	03 089 00 99	28	280	260	4021163162837	03 423 06 99	31	310	286	4021163102512
02 252 06 99	21	210	208	4021163148459	03 090 00 99	28	280	261	4021163162844	03 425 06 99	31	310	287	4021163102529
02 476 06 99	23	230	231	4021163141719	03 091 00 99	28	280	248	4021163162851	03 441 06 99	31	310	286	4021163102611
02 477 06 99	23	230	231	4021163141726	03 100 06 99	21	290	215	4021163101768	03 500 06 99	34	340	291	4021163131451
02 702 06 99	21	210	210	4021163101751	03 105 00 99	22	290	234	4021163123586	03 502 06 99	34	340	291	4021163131468
02 703 06 99	21	210	210	4021163136807	03 112 00 99	22	290	234	4021163129458	03 504 06 99	33	330	282	4021163135282
02 800 06 99	22	220	224	4021163151848	03 116 00 99	20	290	214	4021163141627	03 544 06 99	33	330	278	4021163129861
02 800 15 99	22	220	224	4021163151855	03 119 06 99	28	280	256	4021163164244	03 545 06 99	33	330	278	4021163129977
02 801 28 99	22	220	224	4021163151862	03 119 15 99	28	280	256	4021163164268	03 548 06 99	33	330	278	4021163129878
02 802 06 99	20	200	204	4021163151763	03 119 64 99	28	280	256	4021163164251	03 549 06 99	33	330	278	4021163129885
02 802 15 99	20	200	204	4021163151770	03 120 06 99	28	280	256	4021163164275	03 550 06 99	33	330	278	4021163129984
02 803 28 99	20	200	204	4021163151787	03 120 15 99	28	280	256	4021163164299	03 551 06 99	33	330	278	4021163129991
02 804 06 99	20	200	204	4021163151794	03 120 64 99	28	280	256	4021163164282	03 555 06 99	33	330	278	4021163171884
02 804 15 99	20	200	204	4021163151800	03 121 06 99	28	280	256	4021163164305	03 560 06 99	33	330	281	4021163147131
02 805 28 99	20	200	204	4021163151817	03 121 15 99	28	280	256	4021163164329	03 562 06 99	31	310	287	4021163131536
02 806 06 99	22	220	222	4021163151879	03 121 64 99	28	280	256	4021163164312	03 569 06 99	33	330	281	4021163158410
02 806 15 99	22	220	222	4021163151886	03 122 06 99	28	280	257	4021163164336	03 570 06 99	33	330	282	4021163158427
02 807 28 99	22	220	222	4021163151893	03 122 15 99	28	280	257	4021163164350	03 572 06 99	33	330	276	4021163172164
02 808 06 99	22	220	222	4021163151909	03 122 64 99	28	280	257	4021163164343	03 573 06 99	33	330	276	4021163172157
02 808 15 99	22	220	222	4021163151916	03 123 06 99	28	280	258	4021163164367	03 574 06 99	31	310	285	4021163172171
02 809 28 99	22	220	222	4021163151923	03 124 06 99	28	280	259	4021163166422	03 835 06 99	41	410	323	4021163157734
02 814 06 99	20	200	206	4021163154238	03 125 00 99	28	280	263	4021163164374	03 836 06 99	33	330	280	4021163103670
02 814 15 99	20	200	206	4021163154245	03 126 06 99	28	280	257	4021163164398	03 837 06 99	33	330	280	4021163103687
02 814 28 99	20	200	206	4021163154252	03 126 64 99	28	280	257	4021163164381	03 838 06 99	41	410	323	4021163159912
02 815 06 99	20	200	206	4021163154269	03 127 00 99	28	280	263	4021163164404	03 849 06 99	33	330	284	4021163103885
02 815 15 99	20	200	206	4021163154283	03 145 06 99	21	210	211	4021163171280	03 908 06 99	34	340	291	4021163104349
02 815 28 99	20	200	206	4021163154276	03 146 06 99	21	210	211	4021163172003	03 995 03 99	38	380	300	4021163152050
02 824 06 99	20	200	206	4021163155594	03 147 06 99	21	210	211	4021163171990	03 996 03 99	38	380	300	4021163152074
02 825 06 99	20	200	204	4021163155600	03 148 06 99	21	210	211	4021163171983	03 997 03 99	38	380	300	4021163152081
03 001 00 99	28	290	265	4021163150230	03 203 06 99	21	290	215	4021163101805	03 998 03 99	38	380	300	4021163152067
03 037 00 99	28	280	251	4021163170696	03 207 00 99	20	290	264	4021163132014	04 100 06 99	43	430	329	4021163104936
03 038 00 99	28	280	250	4021163168631	03 208 00 99	22	290	234	4021163132007	04 101 06 99	36	340	297	4021163104943
03 056 00 99	28	280	252	4021163161632	03 209 06 99	21	290	215	4021163131420	04 115 06 99	41	410	325	4021163168693
03 057 00 99	28	280	252	4021163161649	03 261 00 99	20	290	264	4021163147322	04 116 06 99	41	410	325	4021163168709

Artikel- nummer	PHG	RG	Seite	GTIN-Code	Artikel- nummer	PHG	RG	Seite	GTIN-Code	Artikel- nummer	PHG	RG	Seite	GTIN-Code
04 902 06 99	41	410	316	4021163105025	05 430 06 99	41	410	322	4021163164183	10 100 06 99	47	420	340	4021163111248
04 903 06 99	41	410	316	4021163105049	05 431 06 99	41	410	322	4021163164190	10 102 06 99	47	420	340	4021163111262
04 906 06 99	41	410	315	4021163105100	05 440 06 99	33	330	284	4021163166200	10 200 06 30	45	450	338	4021163149463
04 907 06 99	41	410	315	4021163105292	05 900 06 99	42	420	326	4021163107920	10 200 06 99	45	450	338	4021163149418
04 911 06 99	41	410	316	4021163105315	05 901 06 99	42	420	326	4021163107937	10 201 06 99	45	450	338	4021163149425
04 912 06 99	41	410	316	4021163105339	05 903 06 99	42	420	326	4021163107951	10 202 06 99	45	450	338	4021163149432
04 915 06 99	41	410	315	4021163105346	05 911 06 99	42	420	326	4021163108026	10 204 06 30	45	450	338	4021163149494
04 916 06 99	41	410	315	4021163105353	05 913 06 99	42	420	326	4021163108033	10 204 06 99	45	450	338	4021163149449
04 917 06 99	41	410	315	4021163105582	05 931 06 99	42	420	326	4021163108040	10 205 06 99	45	450	338	4021163149456
04 925 06 99	41	410	317	4021163105674	06 400 06 99	43	430	327	4021163108101	10 206 06 30	45	450	338	4021163149500
04 945 06 99	41	410	319	4021163105711	06 401 06 99	43	430	327	4021163108118	10 206 06 99	45	450	338	4021163149470
04 991 06 99	41	410	317	4021163106046	06 402 06 99	43	430	327	4021163108125	10 207 06 99	45	450	338	4021163149487
04 992 06 99	18	10	321	4021163165036	06 405 06 99	43	430	327	4021163108163	10 210 06 99	45	450	338	4021163149517
05 020 06 99	41	410	321	4021163106145	06 408 06 99	43	430	327	4021163108200	10 211 06 99	45	450	338	4021163149944
05 033 06 99	41	410	320	4021163106213	06 409 06 99	43	430	327	4021163108217	10 212 06 99	45	450	338	4021163149524
05 034 06 99	41	410	320	4021163106220	06 412 06 99	43	430	327	4021163108248	10 213 06 99	45	450	338	4021163149531
05 039 06 99	41	410	320	4021163106275	06 415 06 99	43	430	328	4021163108279	10 214 06 99	45	450	338	4021163149548
05 040 06 99	41	410	320	4021163106282	06 416 06 99	43	430	328	4021163108286	10 215 06 99	45	450	338	4021163149555
05 045 06 99	41	410	320	4021163106312	06 419 06 99	43	430	328	4021163108316	10 216 06 99	45	450	338	4021163149562
05 047 06 99	41	410	320	4021163106343	06 422 06 99	43	430	328	4021163108330	10 217 06 99	45	450	338	4021163149579
05 095 06 99	41	410	315	4021163106404	06 426 06 99	43	430	328	4021163108385	10 218 06 30	45	450	338	4021163149586
05 097 06 99	41	410	316	4021163106428	06 434 06 99	43	430	328	4021163108439	10 219 06 30	45	450	338	4021163149593
05 098 06 99	41	410	315	4021163106435	06 435 06 99	43	430	328	4021163108446	10 220 06 99	45	450	338	4021163149609
05 100 06 99	41	410	319	4021163106459	06 436 06 99	43	430	327	4021163108460	10 221 06 99	45	450	338	4021163149616
05 152 06 99	40	400	311	4021163106619	06 437 06 99	43	430	327	4021163108538	10 222 06 99	45	450	338	4021163149623
05 172 06 99	40	400	311	4021163107159	06 438 06 99	43	430	327	4021163108682	10 223 06 99	45	450	338	4021163149630
05 212 06 99	41	410	317	4021163107579	06 441 06 99	43	430	327	4021163108736	10 224 06 99	45	450	338	4021163149647
05 217 06 99	41	410	317	4021163107593	06 442 06 99	43	430	327	4021163108743	10 225 06 99	45	450	338	4021163149654
05 252 06 99	41	410	315	4021163107869	06 445 06 99	43	430	328	4021163108767	10 226 06 99	45	450	338	4021163149661
05 276 06 99	41	410	316	4021163131321	06 446 06 99	43	430	328	4021163108804	10 227 06 99	45	450	338	4021163149678
05 304 06 99	41	410	322	4021163135275	06 447 06 99	43	430	328	4021163108910	10 228 06 99	45	450	338	4021163149685
05 311 06 99	40	400	310	4021163136586	06 454 06 99	43	430	329	4021163108965	10 229 06 99	45	450	338	4021163149692
05 320 06 99	40	400	308	4021163139457	06 455 06 99	43	430	329	4021163108996	10 300 06 30	45	450	339	4021163149746
05 321 06 99	40	400	308	4021163139464	06 456 06 99	43	430	329	4021163109115	10 300 06 99	45	450	339	4021163149715
05 346 06 99	46	420	321	4021163152470	06 463 06 99	48	400	341	4021163109177	10 301 06 30	45	450	339	4021163149753
05 362 06 99	40	400	309	4021163147681	06 469 06 99	48	400	341	4021163147919	10 301 06 99	45	450	339	4021163149722
05 376 06 99	40	400	312	4021163149739	06 511 06 99	47	420	340	4021163109375	10 304 06 99	45	450	339	4021163149920
05 377 06 99	40	400	313	4021163150810	06 529 06 99	43	430	327	4021163109641	10 305 06 99	45	450	339	4021163149937
05 390 06 99	40	400	314	4021163154504	06 552 06 99	41	410	346	4021163155105	10 306 06 30	45	450	339	4021163149784
05 392 06 99	40	400	312	4021163154610	06 553 06 99	41	410	346	4021163155112	10 306 06 99	45	450	339	4021163149760
05 393 06 99	40	400	312	4021163154603	06 554 06 99	41	410	346	4021163155129	10 307 06 30	45	450	339	4021163149791
05 396 06 99	40	400	314	4021163157192	06 555 06 99	41	410	346	4021163155136	10 307 06 99	45	450	339	4021163149777
05 398 06 99	40	400	313	4021163157185	06 556 06 99	41	410	346	4021163155143	10 310 06 99	45	450	339	4021163149807
05 399 06 99	40	400	313	4021163157338	06 557 06 99	41	410	346	4021163155150	10 311 06 99	45	450	339	4021163149814
05 405 06 99	41	419	318	4021163160949	06 558 12 99	41	410	348	4021163159974	10 312 06 99	45	450	339	4021163149821
05 406 06 99	41	419	318	4021163160932	08 464 06 99	44	440	337	4021163147339	10 313 06 99	45	450	339	4021163149838
05 407 06 99	41	419	318	4021163160956	08 481 06 99	15	190	193	4021163153385	10 314 06 99	45	450	339	4021163149845
05 418 06 99	41	419	318	4021163162141	08 482 06 99	15	190	193	4021163153378	10 315 06 99	45	450	339	4021163149852
05 419 06 99	41	419	314	4021163162127	09 414 06 99	41	410	324	4021163168662	10 316 06 99	45	450	339	4021163149869
05 428 06 99	41	410	322	4021163164169	09 415 06 99	41	410	324	4021163168679	10 317 06 99	45	450	339	4021163149876
05 429 06 99	41	410	322	4021163164176	09 416 06 99	41	410	324	4021163168686	10 318 06 99	45	450	339	4021163149883

Artikel-nummer	PHG	RG	Seite	GTIN-Code	Artikel-nummer	PHG	RG	Seite	GTIN-Code	Artikel-nummer	PHG	RG	Seite	GTIN-Code
10 319 06 99	45	450	339	4021163149890	24 835 00 99	72	990	359	4021163115208	28 932 06 99	10	190	114	4021163170795
10 320 06 99	45	450	339	4021163149906	24 837 06 99	33	330	280	4021163115222	28 934 06 99	16	190	115	4021163170733
10 321 06 99	45	450	339	4021163149913	25 666 06 99	14	160	185	4021163159332	28 936 06 99	19	990	114	4021163170702
10 325 06 99	45	450	339	4021163154894	25 667 06 99	14	160	195	4021163159349	28 937 06 99	10	190	114	4021163170771
10 326 06 99	45	450	339	4021163154887	25 668 06 99	14	160	195	4021163159356	28 938 00 99	10	190	115	4021163170764
10 327 06 99	45	450	339	4021163154863	25 801 00 99	72	990	359	4021163115307	28 939 00 99	19	990	116	4021163170719
10 328 06 99	45	450	339	4021163154870	25 802 00 99	72	990	359	4021163115314	29 192 06 99	13	190	188	4021163160611
10 862 06 99	33	330	279	4021163132380	25 994 06 99	41	410	347	4021163166293	29 193 06 99	14	190	194	4021163166965
10 868 06 99	33	330	279	4021163158571	26 053 06 99	47	420	340	4021163115567	29 205 06 99	14	190	194	4021163171266
13 906 00 99	72	720	355	4021163112771	26 500 06 99	43	430	331	4021163115673	29 206 06 99	14	190	194	4021163171259
13 907 00 99	72	720	355	4021163112795	26 501 06 99	43	430	331	4021163115796	29 207 06 99	14	190	194	4021163171242
13 932 00 99	72	720	354	4021163112955	26 502 06 99	43	430	331	4021163115925	29 208 06 99	14	190	194	4021163171235
13 932 03 99	72	720	354	4021163112962	26 506 06 99	43	430	331	4021163115949	29 239 00 99	14	190	186	4021163171075
13 954 00 99	72	720	355	4021163113051	26 507 06 99	43	430	331	4021163115956	29 240 00 99	14	190	186	4021163171068
13 954 03 99	72	720	355	4021163113068	26 509 06 99	43	430	331	4021163115970	29 242 00 99	11	190	195	4021163171143
13 994 00 99	72	720	354	4021163113136	26 511 06 99	43	430	331	4021163116052	29 648 06 99	13	190	190	4021163155044
13 994 03 99	72	720	354	4021163113143	26 513 06 99	43	430	331	4021163116113	29 649 06 99	13	190	190	4021163155051
14 101 00 99	73	730	357	4021163113211	26 515 06 99	43	430	331	4021163116144	29 654 06 99	13	190	121	4021163155037
14 102 00 99	73	730	357	4021163113235	26 516 06 99	43	430	331	4021163116151	29 655 06 99	13	190	121	4021163155020
14 103 00 99	73	730	357	4021163113259	26 518 06 99	43	430	331	4021163116182	29 698 00 99	20	990	264	4021163163520
14 104 00 99	73	730	357	4021163113273	26 576 04 99	74	730	358	4021163134117	29 699 00 99	20	990	265	4021163163513
14 106 00 99	73	730	357	4021163113310	26 600 00 99	43	430	333	4021163116397	29 758 00 99	29	990	213	4021163170689
14 107 00 99	73	730	357	4021163113334	26 602 00 99	43	430	333	4021163116410	44 202 06 99	43	430	329	4021163117363
14 108 00 99	73	730	357	4021163113358	26 605 00 99	43	430	333	4021163116434	44 402 06 99	36	340	296	4021163117417
14 116 04 99	73	730	356	4021163113433	26 607 00 99	43	430	333	4021163116441	47 996 06 99	35	340	293	4021163129953
14 117 04 99	73	730	356	4021163113488	26 609 00 99	43	430	333	4021163116458	48 110 06 99	35	340	293	4021163172126
14 118 04 99	73	730	356	4021163113525	26 611 00 99	43	430	333	4021163116465	48 702 06 99	44	440	335	4021163118056
14 119 04 99	73	730	356	4021163113570	26 620 00 99	43	430	332	4021163116540	48 708 06 99	44	440	335	4021163118117
14 120 04 99	73	730	356	4021163113624	26 621 00 99	43	430	332	4021163116557	48 710 06 99	44	440	335	4021163118131
14 121 04 99	73	730	356	4021163113662	27 006 06 99	43	430	330	4021163116588	48 715 06 99	44	440	335	4021163118179
16 540 03 99	74	730	358	4021163130140	27 008 06 99	43	430	330	4021163116625	48 740 06 99	44	440	335	4021163118254
19 114 06 99	34	340	292	4021163163346	27 009 06 99	43	430	330	4021163116656	48 741 06 99	44	440	335	4021163118292
19 115 06 99	34	340	292	4021163163353	27 014 06 99	36	340	297	4021163116670	48 742 06 99	44	440	335	4021163118315
19 116 06 99	34	340	292	4021163163360	27 015 06 99	36	340	297	4021163116687	49 700 06 99	44	440	336	4021163118575
22 019 06 99	35	340	295	4021163114003	27 028 06 99	36	340	296	4021163116694	49 702 06 99	44	440	336	4021163118605
22 032 06 99	35	340	294	4021163114126	27 088 06 99	36	340	296	4021163116779	49 707 06 99	44	440	336	4021163118643
22 033 06 99	35	340	294	4021163114133	27 095 06 99	33	330	277	4021163153910	49 708 06 99	44	440	336	4021163118667
22 131 06 99	35	340	294	4021163129922	27 820 06 99	23	290	236	4021163132038	49 710 06 99	44	440	336	4021163118681
22 132 06 99	35	340	294	4021163129939	28 503 06 99	37	340	299	4021163123630	49 715 06 99	44	440	336	4021163118728
22 138 00 99	35	340	294	4021163135619	28 504 06 99	37	340	299	4021163123647	49 718 06 99	44	440	337	4021163118766
22 139 00 99	35	340	294	4021163135626	28 505 06 99	37	340	299	4021163123821	49 723 06 99	44	440	337	4021163118803
22 174 00 99	35	990	294	4021163170979	28 511 06 99	19	990	119	4021163135244	49 734 06 99	44	440	337	4021163118896
22 208 00 99	35	340	295	4021163114485	28 525 06 99	10	190	119	4021163170603	49 739 06 99	44	440	337	4021163118919
22 209 06 99	35	340	295	4021163114492	28 602 06 99	37	340	298	4021163116861	50 000 06 99	44	440	336	4021163119077
22 240 00 99	34	990	301	4021163163469	28 605 06 99	37	340	299	4021163116878	50 001 06 99	44	440	336	4021163119268
22 634 06 99	39	340	293	4021163172140	28 612 06 99	37	340	298	4021163116885	50 002 06 99	44	440	336	4021163119305
23 062 06 99	40	400	310	4021163147766	28 617 06 99	37	340	298	4021163123609	50 003 06 99	44	440	336	4021163119473
23 063 06 99	40	400	310	4021163147773	28 618 06 99	37	340	298	4021163123616	50 004 06 99	44	440	336	4021163119503
23 080 28 99	22	990	226	4021163151930	28 905 06 99	19	990	114	4021163170900	50 005 06 99	44	440	336	4021163119626
23 502 06 99	44	440	337	4021163114768	28 926 00 99	10	190	115	4021163165913	50 007 06 99	44	440	336	4021163119664
23 775 00 99	13	190	195	4021163158533	28 931 06 99	10	190	114	4021163170788	50 223 06 99	23	290	236	4021163119923

Artikel- nummer	PHG	RG	Seite	GTIN-Code	Artikel- nummer	PHG	RG	Seite	GTIN-Code	Artikel- nummer	PHG	RG	Seite	GTIN-Code
50 293 06 99	23	290	236	4021163172259										
50 722 06 99	23	290	236	4021163120080										
50 755 00 99	41	410	323	4021163157741										
50 756 00 99	13	190	187	4021163157765										
51 010 00 99	10	990	117	4021163161250										
51 013 00 99	18	10	30	4021163162912										
51 014 00 99	13	190	183	4021163162684										
51 015 00 99	13	190	183	4021163162677										
51 023 00 99	10	190	117	4021163170153										
61 662 06 99	12	190	107	4021163152210										
62 401 06 99	43	430	334	4021163120790										
62 402 06 99	43	430	334	4021163120813										
62 470 06 99	43	430	334	4021163120943										
63 014 00 99	19	190	186	4021163165920										
63 017 00 99	14	190	186	4021163168945										
73 309 00 99	43	430	332	4021163122343										
74 706 06 99	43	430	333	4021163122749										
74 712 06 99	43	430	333	4021163122855										
74 714 06 99	43	430	333	4021163122947										
74 718 06 99	43	430	333	4021163123029										
74 722 06 99	43	430	333	4021163123081										
76 063 06 99	10	190	120	4021163148268										
76 078 06 99	10	190	120	4021163170948										
77 101 00 99	21	290	215	4021163123210										
77 539 00 99	20	290	214	4021163138252										
77 575 00 99	11	190	120	4021163171860										
77 673 00 99	13	190	188	4021163158540										
77 740 06 99	12	170	105	4021163166859										
77 752 00 99	28	290	26	4021163169454										
77 758 00 99	12	190	115	4021163170801										
78 203 68 99	43	430	342	4021163123272										
78 207 00 99	72	990	359	4021163123296										
78 217 03 99	74	730	358	4021163123364										
78 218 03 99	74	730	358	4021163123371										
78 233 00 99	10	190	115	4021163170757										
95 598 00 99	18	190	42	4021163159523										
98 001 00 00	18	11	24	4021163167078										
98 002 00 00	18	11	24	4021163167085										
98 003 00 00	18	11	24	4021163167092										
98 004 00 00	18	11	24	4021163167108										
98 005 00 00	18	11	24	4021163167115										
98 006 00 00	18	11	24	4021163167122										
98 100 00 00	18	11	25	4021163167146										
98 101 00 00	18	11	25	4021163167153										
98 102 00 00	18	11	25	4021163168181										
98 103 00 00	18	11	25	4021163168198										
98 105 00 00	19	11	25	4021163172249										
98 106 00 00	19	11	25	4021163172232										

Wassermanagement-System SWS



Systemlösungen

Wassermanagement-System SWS 12 - 15

- **Komponenten**
 - SWS Server, SWS Bus-Netzteil, 16 - 19
 - SWS Bus-Extender Kabel / Funk
 - SWS Funk-Manager
- **Gateways**
 - BACnet / MODBUS 20 - 21
- **Leckageschutz-Armaturen**
 - Kabel 22
- **Dienstleistungen** 24 - 25
- **Zubehör** 26 - 30



SCHELL SWS Server

SCHELL Wassermanagement-System SWS / SMART.SWS

Einfach. Sicher. Wirtschaftlich.

Mit SMART.SWS Wassermanagement per Fernzugriff global im Blick.

Einwandfreie Trinkwasserhygiene muss dauerhaft gewährleistet sein. Wie gut, wenn Betreiber, Investoren und Facility Manager auch von unterwegs jederzeit beim Erhalt der Trinkwassergüte unterstützt werden und sich gebäudeübergreifend über die Spülungen, Wasserverbräuche (errechnet) der vernetzten Armaturen und Servicemeldungen informieren können. Mit SCHELL SMART.SWS, dem Online-Service des einzigartigen SCHELL Wassermanagement-Systems SWS, ist Wassermanagement so einfach wie nie.

Maximal überzeugend. Alle Beteiligten profitieren.



Die Vorteile von SMART.SWS

- **sicher:** Gebäudeübergreifende Überwachung der Betriebsparameter (VDI 6023) und Kontrolle der Systemfunktionen. Eine verschlüsselte Datenübertragung ist dabei selbstverständlich
- **umfassend:** Spülungen, Temperaturen, Verbräuche (errechnet), Nutzungsfrequenzen, Meldungen und vieles mehr werden zur Auswertung zur Verfügung gestellt
- **ortsunabhängig:** Zugriff auf jedes mit dem Internet verbundene Endgerät über das SCHELL Wassermanagement-System, egal wo Sie sich aufhalten
- **global:** alle Objekte weltweit auf einen Blick
- **effektiv:** kurzfristige Anpassung aller Systemparameter z.B. Hygienespülungen und vorausschauende Planung von Wartungseinsätzen
- **anwenderfreundlich:** übersichtliche Auswertungen mit intuitiver Bedienung

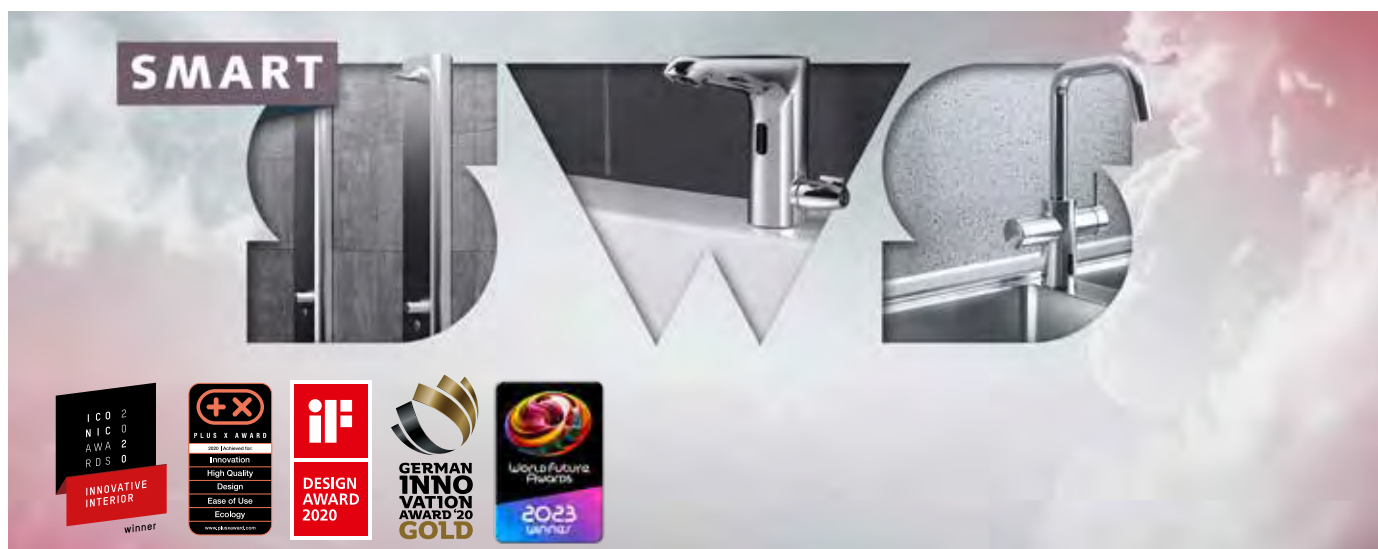

SCHELL Wassermanagement-System SWS

Was Betreiber, Investoren, Sanitärinstallateure, Planer oder Facility Manager heute umtreibt, ist der effiziente und sichere Umgang mit Trinkwasser. Keine leichte Aufgabe, insbesondere bei großen Objekten, ganz gleich ob Bestandsimmobilie oder Neubau. Wie gewährleiste ich dauerhaft einen hygienisch einwandfreien Betrieb der Trinkwasserinstallation? Wie steuere ich Armaturen und Wartungseinsätze produktiv und wirtschaftlich? Gibt es Management-Systeme, die zu meiner Gebäudeleittechnik passen?

Fragen, auf die SCHELL eine innovative Antwort liefert: SCHELL SWS.

Das erste Wassermanagement-System, das Armaturen vor allem in öffentlichen Sanitärräumen per Funk und/oder Kabel intelligent vernetzt und steuert.

Die Vorteile von SWS

- **sicher:** größtmögliche Trinkwasser-Hygiene bis zur Entnahmestelle durch automatisierte Hygienespülungen und zentral gesteuerte thermische Desinfektionen
- **effizient:** energetische und wirtschaftliche Optimierung durch gezielte Steuerung von Wassermengen und Einbindung in die Gebäudeleittechnik
- **benutzerfreundlich:** intuitive Bedienung über browserbasierte Software mit gängigen PCs, Tablets und Smartphones
- **vielseitig:** Funktionen zur Analyse und lückenlosen Dokumentation, zur Erstellung von Raumplänen, Gruppenbildung u. v. m.
- **intelligent:** zentrale Steuerung von Armaturenparametern über Wassermanagement-Server
- **praktisch:** System mit wenigen Bauteilen verhindert Fehlbestellungen und ermöglicht schnelle Inbetriebnahme

SWS ermöglicht die Vernetzung, Steuerung und Überwachung der zugehörigen elektronischen SCHELL Armaturen über einen zentralen Wassermanagement-Server und die dafür entwickelte intelligente Software. Es funktioniert nach dem Prinzip: wenige Bausteine – viele Möglichkeiten. Steuerbar sind elektronische Waschtisch-, Küchen-, Dusch-, WC- und Urinal-Armaturen von SCHELL. Die Installationen lassen sich per Kabel und/oder über Funk mit entsprechenden Bus-Extendern vernetzen. Über Gateways besteht die Möglichkeit, das System in die vorhandene Gebäudeautomation zu integrieren.

Die Systemkomponenten.

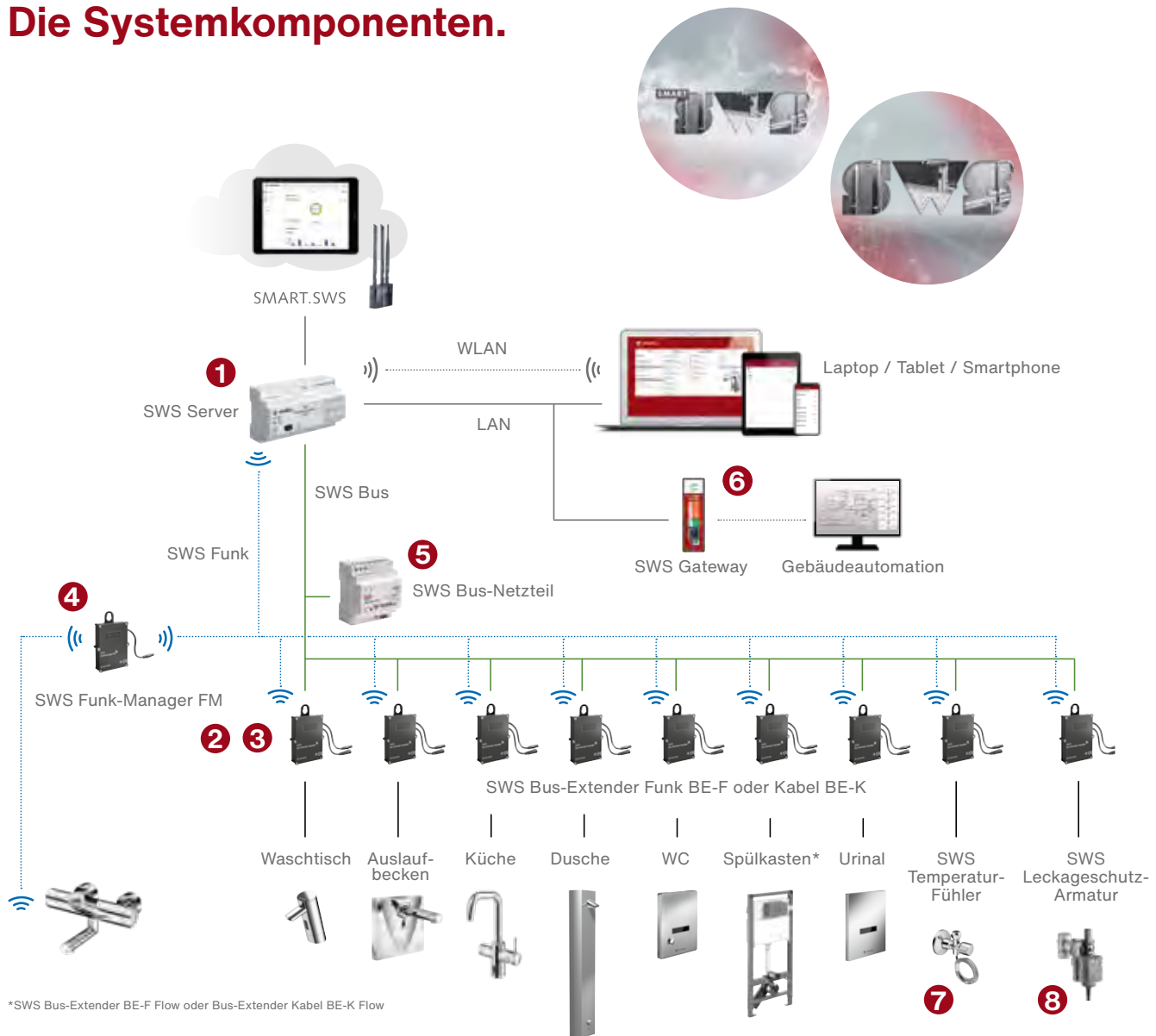

- 1 Der SWS Server** mit seiner intelligenten Software ist das Herzstück des Wassermanagements-Systems. Er ist zuständig für die zentrale Einstellung der Armaturenparameter, Stagnationsspülungen, Thermische Desinfektionen sowie für Analyse und Dokumentation. Die Daten der bis zu 64 Teilnehmer werden mittels Funktechnik oder per Bus-Kabel übertragen. Der SWS Server lässt sich von einem übergeordneten Gebäudemanagement-System ansteuern. Mehrere Wassermanagements-Systeme SWS können parallel betrieben werden.
- 2 Der SWS Bus-Extender Kabel BE-K** überträgt die Daten von der Armatur zum SWS Server und zurück via Kabel bis zu einer Länge von 350 m (in Summe der Kabel dürfen maximal 1000 m erreicht werden). Dasselbe Kabel dient der Spannungsversorgung von BE-K und Armatur.
- 3 Der SWS Bus-Extender Funk BE-F** sorgt für eine kabellose Übertragung der Daten zwischen SWS Server und elektronischer Armatur. Die Spannungsversorgung erfolgt alternativ über das Batteriefach der Armatur oder über ein Netzteil. Der Bus-Extender Funk fungiert bei Versorgung mit Netzspannung auch als Repeater (Mesh-Funknetzwerk).
- 4 Der SWS Funk-Manager FM** dient zur Überbrückung größerer Funkstrecken. Er fungiert als Repeater und wird über Netzteil betrieben.
- 5 Das SWS Bus-Netzteil 30 V** versorgt alle verwendeten Bus-Extender Kabel und die darüber vernetzten Armaturen sowie den SWS Server mit Strom.

- ⑥ **Die SWS Gateways** ermöglichen die Einbindung des Wassermanagement-Systems SWS in die Gebäudeleittechnik. Ein Gateway übersetzt das SWS Protokoll in das gewünschte Standard-Bus-Protokoll. Je nach Protokoll und Anzahl der benötigten Datenpunkte stehen Ihnen verschiedene Ausführungen zur Verfügung. Pro eingebundenem SWS Server wird ein SWS Gateway benötigt.
- ⑦ **Die SWS Temperatur-Fühler** erfassen die Wassertemperatur, wodurch Hygienespülungen gesteuert und Temperaturen dokumentiert werden können. Zur Übermittlung der Temperaturdaten werden die Temperatur-Fühler über den Bus-Extender der Armatur oder direkt mit einem eigenen Bus-Extender in das SWS Netzwerk integriert.
- ⑧ **Die SWS Leckageschutz-Armatur** reduziert das Risiko von Wasserschäden außerhalb der Gebäudenutzungszeiten. Maßnahmen zum Erhalt der Trinkwasserhygiene werden dabei nicht beeinträchtigt. Sie sperrt die Wasserzufuhr in Zeiten, in denen Gebäudebereiche nicht genutzt werden, mittels programmierbarer Kalenderfunktion ab. Für Stagnationsspülungen öffnet und schließt sie automatisch.

SMART.SWS

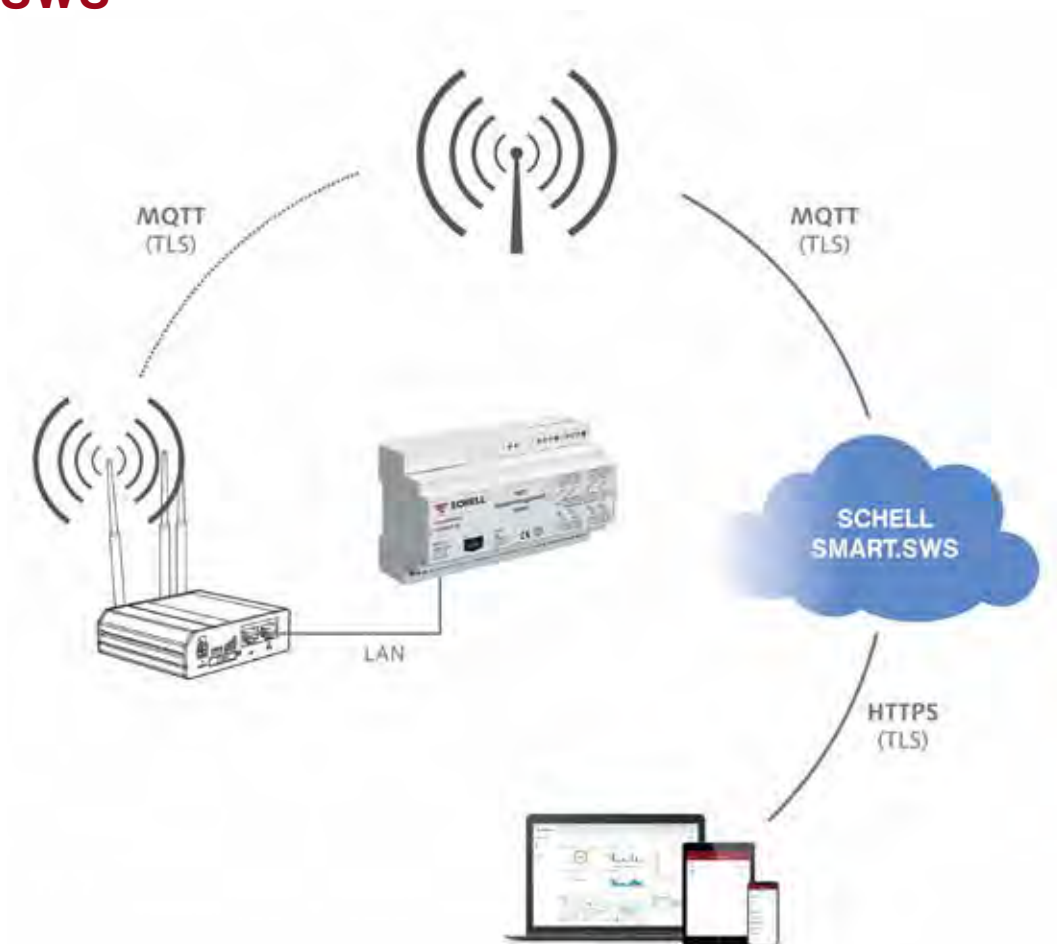

Anwendung

Der SCHELL SMART.SWS Router verbindet ein SCHELL Wassermanagement-System SWS über eine gesicherte Mobilfunkverbindung mit der SCHELL Plattform. Die Daten werden vom SWS Server auf die SCHELL Plattform übertragen. Entsprechend berechtigte Benutzer können diese Daten über eine Web-Oberfläche im Internet analysieren. Beachten Sie bitte auch unser SMART.SWS Einrichtungspaket, Artikel-Nr. 00 561 00 99 Seite 25.

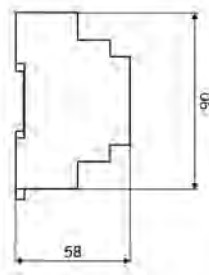
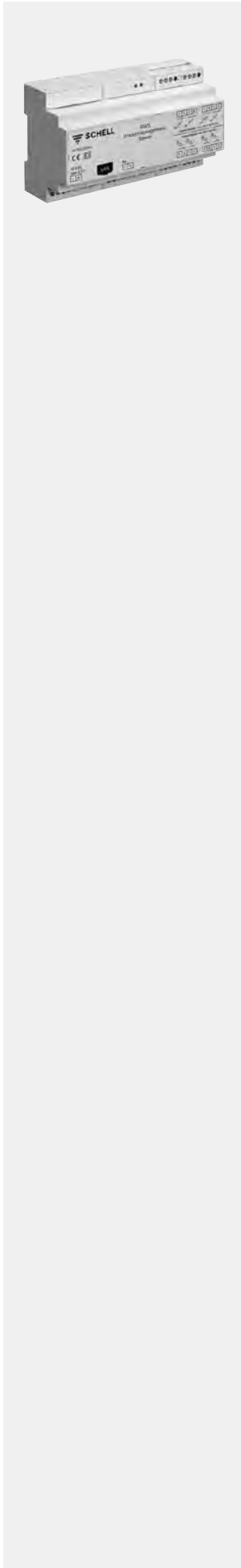

Artikelbezeichnung

Artikel-
Nummer**SWS Server**

Zentrale Rechneinheit zur Errichtung eines Wassermanagement-Systems und Steuerung für die wassersparende Trinkwasserhygiene. Zugriff mittels PC, mobilem Endgerät via Web-App oder Gebäudeleittechnik.

- Vernetzung von bis zu 64 Teilnehmern (z.B. Armaturen) via Kabel oder Funk (Meshwerk).
- Teilnehmer zentral individuell parametrierbar.
- Zentralgesteuerte Stagnationsspülung (gleichzeitig).
- In festen Intervallen und zu festen Terminen.
- Bei Über-/Unterschreiten einer Temperatur. BR 6 - Ausgelöst per externem Signal (GLT, Schalter, etc.).

Lieferumfang

- SWS Server
 - Integrierte SD-Karte
 - LAN-Schnittstelle
 - WLAN Modul
 - 4 Eingänge
 - 4 Ausgänge
- Software: Linux Betriebssystem, Wassermanagement-Software, Web-App

Technische Daten

- Programmierbare Parameter (Server SWS)
 - Benutzerrechteverwaltung
 - Reinigungsstopp
 - Stagnationsspülung
 - Thermische Desinfektion
 - Verwaltung der Leckageschutz-Armatur
 - Protokollierung aller Systemdaten
- Zugelassen gemäß: DIN EN 61000-6-2:2005, DIN EN 61000-6-3:2006 + A1:2010, DIN EN 61000-6-3:2007 + A1:2011, DIN EN 61000-4-2:2009, EN 300328, EN 301 489-1, EN 301 489-17, DIN EN 60950-1:2006 / A12:2011

VE: 1, G: 1,26 kg/Stück

00 500 00 99

**Notwendige zugehörige Artikel**

- SWS Bus-Netzteil 00 505 00 99 Seite 17
- SWS Bus-Extender Kabel BE-K 00 501 00 99 Seite 18 und/oder
- SWS Bus-Extender Funk BE-F 00 502 00 99 Seite 18

**Empfohlene zugehörige Artikel**

- SWS Elektro-Verteilerkasten 00 506 00 99 Seite 26

**Montagehinweis**

- Klemmleiste und Hutschiene bauseits.
- Zur Montage auf bauseitiger Hutschiene 35 mm (nach EN 60715).

**Empfehlung****SMART.SWS**

SWS kann mit geringem Aufwand zu einem cloudbasierten System per SMART.SWS erweitert werden und bietet damit höhere Übersichtlichkeit, Effektivität und Wirtschaftlichkeit Ihrer SWS Installation.

SMART.SWS bietet folgende Vorteile:

Grafische Auswertung folgender Daten und damit übersichtlicherer SWS Betrieb

- Für jeden die passende Ansicht:
 - Liegenschaft
 - Gebäude
 - Wassermanagement-System
- Stagnationsspülungen
- Thermische Desinfektionen
- Systemmeldungen
- Temperaturverläufe
- Darstellung häufig und selten genutzter Armaturen
- Wassermengen (rechnerisch ermittelt)
- Batterieladezustände
- Fernzugriff auf den SWS Server (separates Kennwort)

Aus organisatorischen Gründen ist SMART.SWS nur über SCHELL zu beziehen.

SCHELL berät Sie gerne.

**Bestellhinweis:**

Bitte beachten Sie die Leistungen zur Inbetriebnahme auf Seite 24 - 25

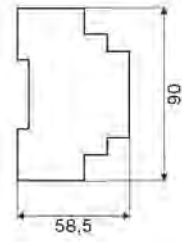

Artikelbezeichnung

Artikel-
Nummer**SWS Bus-Netzteil**

Zur Versorgung eines SWS Servers und bis zu 64 SWS Bus-Extender Kabel BE-K. Zur Montage auf Hutschiene 35 mm (nach EN 60715).

Lieferumfang

- Bus-Netzteil

Technische Daten

- Input: 200 - 240 VAC, 50 - 60 Hz
- Output: 30 VDC

VE: 1, G: 0,33 kg/Stück

00 505 00 99 571,50

10

**Empfohlene zugehörige Artikel**

- SWS Elektro-Verteilerkasten 00 506 00 99 Seite 26

**Montagehinweis**

- Stromversorgung SWS Bus-Extender Kabel BE-K via Bus-Kabel
- Klemmleiste und Hutschiene bauseits.

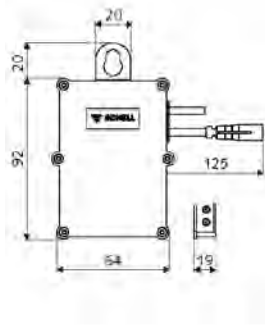

Artikelbezeichnung

Artikel-
Nummer

SWS Bus-Extender Kabel BE-K

Modul zur Vernetzung eines SWS Teilnehmers mit dem SWS Server via Kabel. Übermittelt die Daten zwischen SWS Teilnehmer und SWS Server.

Lieferumfang

- Bus-Extender Kabel BE-K
- Software: Bus-Extender Kabel

VE: 1, G: 0,16 kg/Stück

00 501 00 99



Notwendige zugehörige Artikel

- SWS Server 00 500 00 99 Seite 16
- SWS Bus-Netzteil 00 505 00 99 Seite 17



Empfohlene zugehörige Artikel

- Unterputz-Abzweigkasten 77 752 00 99 Seite 26



Montagehinweis

- Die max. Kabellänge zwischen SWS Server und SWS Bus-Extender Kabel BE-K beträgt 350 m. Die Summe aller Kabellängen zwischen SWS Server und SWS Bus-Extender Kabel BE-K darf max. 1.000 m betragen.



Hinweis

- Zur exakten Temperaturerfassung empfehlen wir den Einsatz der entsprechenden SWS-Temperaturfühler.

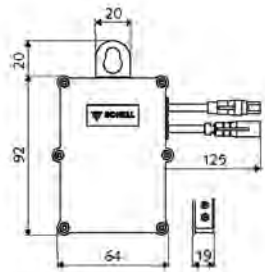

SWS Bus-Extender Funk BE-F

Modul zur Vernetzung eines SWS Bus-Teilnehmers mit dem SWS Server via Funk. Übermittelt die Daten zwischen SWS Teilnehmer und SWS Server. Bei Netzbetrieb wird ein Mesh-Funknetzwerk aufgebaut.

Lieferumfang

- Bus-Extender Funk BE-F
- Software: Bus-Extender Funk

VE: 1, G: 0,11 kg/Stück

00 502 00 99



Notwendige zugehörige Artikel

- SWS Server 00 500 00 99 Seite 16
- SWS Bus-Netzteil 00 505 00 99 Seite 17



Empfohlene zugehörige Artikel

- SWS Funk-Manager FM 00 503 00 99 Seite 18
- Unterputz-Abzweigkasten 77 752 00 99 Seite 26



Hinweis

- Zur exakten Temperaturerfassung empfehlen wir den Einsatz der entsprechenden SWS-Temperaturfühler.

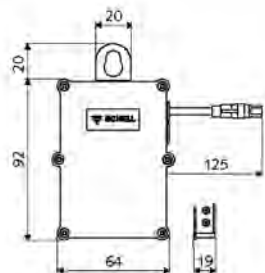

SWS Funk-Manager FM

Zur Überbrückung größerer Funkstrecken zwischen SWS Bus-Extender Funk und dem SWS Server mittels Mesh-Funknetzwerk.

Lieferumfang

- SWS Funk-Manager FM
- Software: Bus-Extender Funk

VE: 1, G: 0,10 kg/Stück

00 503 00 99



Notwendige zugehörige Artikel

- SWS Server 00 500 00 99 Seite 16
- SWS Bus-Netzteil 00 505 00 99 Seite 17
- SWS Bus-Extender Funk BE-F 00 502 00 99 Seite 18 oder
- SWS Bus-Extender Funk VITUS BE-FV 00 507 00 99 Seite 19
- Steckernetzteil 9 VDC, 100 - 240 VAC, 50 - 60 Hz 00 912 00 99 Seite 26, 117 oder
- Unterputz-Netzteil 9 VDC, 100 - 240 VAC, 50 - 60 Hz 01 315 00 99 Seite 180, 212, 232



Montagehinweis

- Der SWS Funk-Manager FM ist nicht mit Batterien zu betreiben.

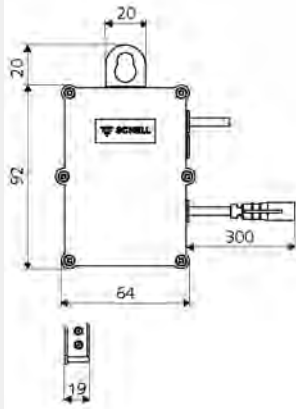

Artikelbezeichnung	Artikel-Nummer		
--------------------	----------------	--	--

SWS Bus-Extender Kabel BE-K Flow

Modul zur Vernetzung eines Magnetventils zur Stagnationsspülung mit dem SWS Server via Kabel. Übermittelt die Daten zwischen Magnetventil und dem SWS Server.

Lieferumfang

- Bus-Extender Kabel BE-K Flow
- Software: Bus-Extender Kabel

VE: 1, G: 0,16 kg/Stück	00 563 00 99
--------------------------------	---------------------



Notwendige zugehörige Artikel

- SWS Server 00 500 00 99 Seite 16
- SWS Bus-Netzteil 00 505 00 99 Seite 17
- WC-Modul MONTUS Flow 03 038 00 99 Seite 250



Empfohlene zugehörige Artikel

- SWS Temperatur-Fühler PT 1000 00 562 00 99 Seite 29
- Unterputz-Abzweigkasten 77 752 00 99 Seite 26



Montagehinweis

- Die max. Kabellänge zwischen SWS Server und SWS Bus-Extender Kabel BE-K beträgt 350 m. Die Summe aller Kabellängen zwischen SWS Server und SWS Bus-Extender Kabel BE-K darf max. 1.000 m betragen.



Hinweis

- Zur exakten Temperaturerfassung empfehlen wir den Einsatz der entsprechenden SWS-Temperaturfühler.

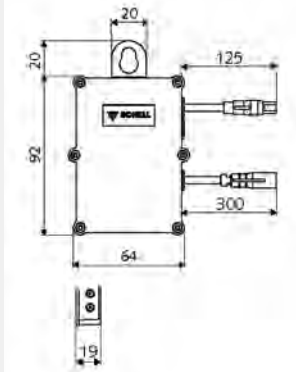

SWS Bus-Extender Funk BE-F Flow

Modul zur Vernetzung eines Magnetventils zur Stagnationsspülung mit dem SWS Server via Funk. Übermittelt die Daten zwischen Magnetventil und dem SWS Server.

Lieferumfang

- Bus-Extender Funk BE-F Flow
- Software: Bus-Extender Funk

VE: 1, G: 0,12 kg/Stück	00 564 00 99
--------------------------------	---------------------



Notwendige zugehörige Artikel

- SWS Server 00 500 00 99 Seite 16
- SWS Bus-Netzteil 00 505 00 99 Seite 17
- WC-Modul MONTUS Flow 03 038 00 99 Seite 250



Empfohlene zugehörige Artikel

- SWS Funk-Manager FM 00 503 00 99 Seite 18
- SWS Temperatur-Fühler PT 1000 00 562 00 99 Seite 29
- Unterputz-Abzweigkasten 77 752 00 99 Seite 26



Hinweis

- Zur exakten Temperaturerfassung empfehlen wir den Einsatz der entsprechenden SWS-Temperaturfühler.

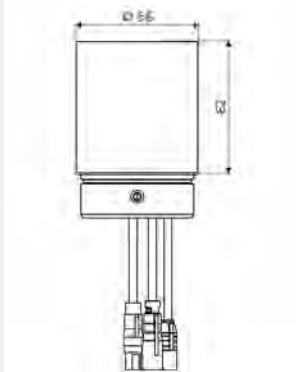
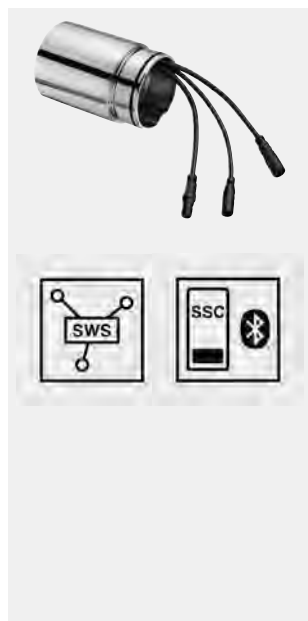

SWS Bus-Extender Funk VITUS BE-FV

Nachrüstset für alle elektronischen VITUS Armaturen. Modul zur Vernetzung mit dem SWS Server via SWS Funk. Ansteuerbar über SWS Server via integriertem SWS Bus-Extender Funk BE-F. Direkte Ansteuermöglichkeit des Magnetventils für die Auslösung einer thermischen Desinfektion via SWS Funk. Getriebeausrüstung über arretierbaren Drucktaster.

Lieferumfang

- Bus-Extender Funk VITUS BE-FV
- Software: Bus-Extender Funk

Technische Daten

- Oberfläche: chrom

VE: 1, G: 0,34 kg/Stück	00 507 00 99
--------------------------------	---------------------



Notwendige zugehörige Artikel

- SWS Server 00 500 00 99 Seite 16
- SWS Bus-Netzteil 00 505 00 99 Seite 17



Empfohlene zugehörige Artikel

- SWS Funk-Manager FM 00 503 00 99 Seite 18
- Magnetventil Thermische Desinfektion SWS VITUS 01 442 00 99 Seite 27

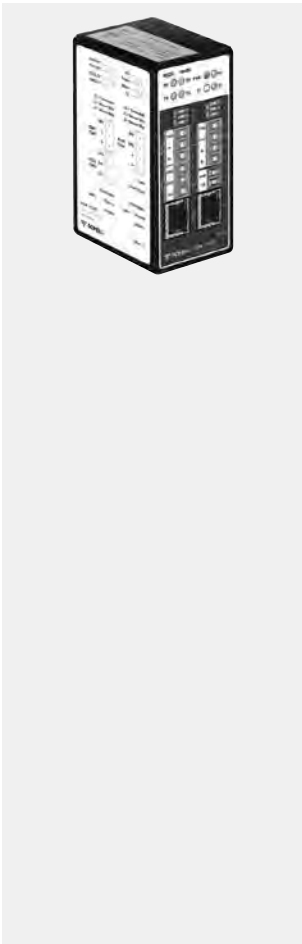
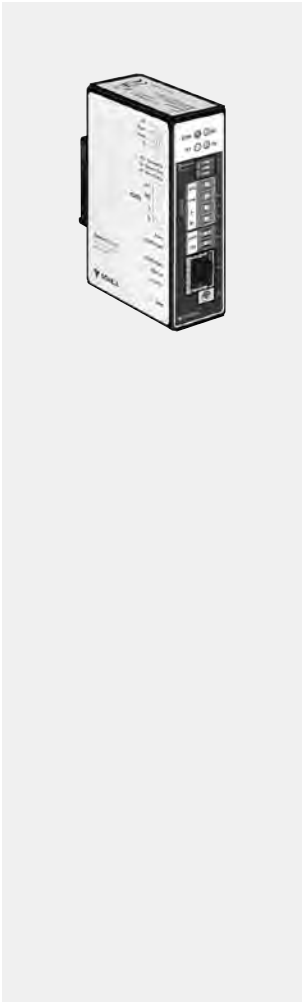

Artikelbezeichnung	Artikel-Nummer		
--------------------	----------------	--	--

SWS Gateway BACnet IP/MSTP

Zur Integration des Wassermanagement-Systems SWS in eine Gebäudeleittechnik/-automatisation. Übersetzung des SWS Protokolls in das Bus-Protokoll BACnet IP/MSTP. Datenpunkte frei wählbar - nachträgliches Upgrade bis max. 2.500 Datenpunkte ohne Hardwaretausch möglich. Konfigurationszugriff ausschließlich über individuelles Passwort.

Lieferumfang

- Gateway mit Webinterface
 - ARM9-Prozessor
 - Statusanzeige über LEDs
 - Robustes Metallgehäuse für Hutschienenmontage
 - Schnittstellen RS485 / COM1
 - LAN-Schnittstelle RJ-45 10/100Mbit/s
 - Vorinstallierte Sprachpakete Deutsch und Englisch

Technische Daten

- Abmessungen: B 31 mm x H 100 mm x T 70 mm
- Input: 12 - 24 VAC

Datenpunkte: 200 VE: 1, G: 0,38 kg/Stück	00 512 00 99
---	---------------------

Datenpunkte: 500 VE: 1, G: 0,35 kg/Stück	00 513 00 99
---	---------------------



Empfohlene zugehörige Artikel

- Konfiguration/Projektierung SWS Gateway 98 102 00 00 Seite 25
- Inbetriebnahme SWS Gateway 98 103 00 00 Seite 25



Hinweis

- Spannungsversorgung bauseits z.B. Netzteil MEAN WELL MDR-60-24.



SWS Gateway BACnet IP/MSTP - X

Zur Integration des Wassermanagement-Systems SWS in eine Gebäudeleittechnik/-automatisation. Übersetzung des SWS Protokolls in das Bus-Protokoll BACnet IP/MSTP. 2 getrennte Netzwerke für das SWS- und das BACnet-Protokoll. Datenpunkte frei wählbar - nachträgliches Upgrade bis max. 2.500 Datenpunkte ohne Hardwaretausch möglich. Konfigurationszugriff ausschließlich über individuelles Passwort.

Lieferumfang

- Gateway mit Webinterface
 - ARM9-Prozessor
 - Statusanzeige über LEDs
 - Robustes Metallgehäuse für Hutschienenmontage
 - Schnittstellen RS232 / RS485
 - 2x LAN-Schnittstelle RJ-45 10/100Mbit/s
 - Vorinstallierte Sprachpakete Deutsch und Englisch

Technische Daten

- Abmessungen: B 48 mm x H 100 mm x T 70 mm
- Input: 12 - 24 VAC

Datenpunkte: 200 VE: 1, G: 0,55 kg/Stück	00 524 00 99
---	---------------------

Datenpunkte: 500 VE: 1, G: 0,44 kg/Stück	00 525 00 99
---	---------------------



Empfohlene zugehörige Artikel

- Konfiguration/Projektierung SWS Gateway 98 102 00 00 Seite 25
- Inbetriebnahme SWS Gateway 98 103 00 00 Seite 25



Hinweis

- Spannungsversorgung bauseits z.B. Netzteil MEAN WELL MDR-60-24.



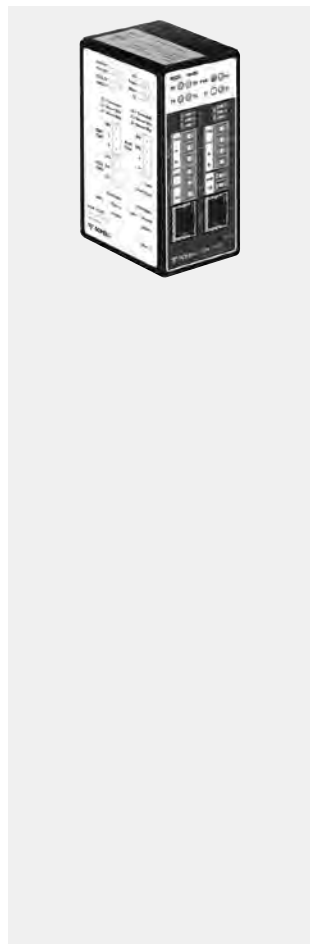
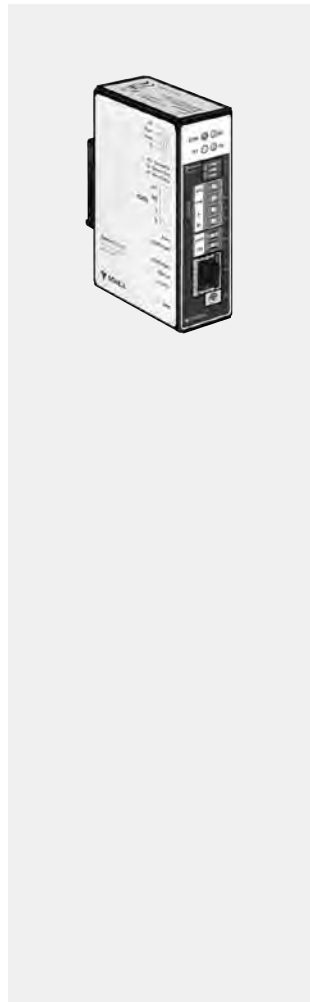

Artikelbezeichnung	Artikel-Nummer		
--------------------	----------------	--	--

SWS Gateway MODBUS IP/RTU

Zur Integration des Wassermanagement-Systems SWS in eine Gebäudeleittechnik/-automatisation. Übersetzung des SWS Protokolls in das Bus-Protokoll MODBUS IP/RTU. Datenpunkte frei wählbar - nachträgliches Upgrade bis max. 2.500 Datenpunkte ohne Hardwaretausch möglich. Konfigurationszugriff ausschließlich über individuelles Passwort.

Lieferumfang

- Gateway mit Webinterface
 - ARM9-Prozessor
 - Statusanzeige über LEDs
 - Robustes Metallgehäuse für Hutschienenmontage
 - Schnittstellen RS485 / COM1
 - LAN-Schnittstelle RJ-45 10/100Mbit/s
 - Vorinstallierte Sprachpakete Deutsch und Englisch

Technische Daten

- Abmessungen: B 31 mm x H 100 mm x T 70 mm
- Input: 12 - 24 VAC

Datenpunkte: 200 VE: 1, G: 0,39 kg/Stück	00 516 00 99
--	---------------------

Datenpunkte: 500 VE: 1, G: 0,55 kg/Stück	00 517 00 99
--	---------------------



Empfohlene zugehörige Artikel

- Konfiguration/Projektierung SWS Gateway 98 102 00 00 Seite 25
- Inbetriebnahme SWS Gateway 98 103 00 00 Seite 25



Hinweis

- Spannungsversorgung bauseits z.B. Netzteil MEAN WELL MDR-60-24.

SWS Gateway MODBUS IP/RTU - X Link

Zur Integration des Wassermanagement-Systems SWS in eine Gebäudeleittechnik/-automatisation. Übersetzung des SWS Protokolls in das Bus-Protokoll MODBUS IP/RTU. 2 getrennte Netzwerke für das SWS und das MODBUS-Protokoll. Datenpunkte frei wählbar - nachträgliches Upgrade bis max. 2.500 Datenpunkte ohne Hardwaretausch möglich. Konfigurationszugriff ausschließlich über individuelles Passwort.

Lieferumfang

- Gateway mit Webinterface
 - ARM9-Prozessor
 - Statusanzeige über LEDs
 - Robustes Metallgehäuse für Hutschienenmontage
 - Schnittstellen RS232 / RS485
 - 2x LAN-Schnittstelle RJ-45 10/100Mbit/s
 - Vorinstallierte Sprachpakete Deutsch und Englisch

Technische Daten

- Abmessungen: B 48 mm x H 100 mm x T 70 mm
- Input: 12 - 24 VAC

Datenpunkte: 200 VE: 1, G: 0,48 kg/Stück	00 528 00 99
--	---------------------

Datenpunkte: 500 VE: 1, G: 0,55 kg/Stück	00 529 00 99
--	---------------------



Empfohlene zugehörige Artikel

- Konfiguration/Projektierung SWS Gateway 98 102 00 00 Seite 25
- Inbetriebnahme SWS Gateway 98 103 00 00 Seite 25



Hinweis

- Spannungsversorgung bauseits z.B. Netzteil MEAN WELL MDR-60-24.



Abbildung: Einbausituation

*Auslaufartikel,
lieferbar solange Vorrat reicht.

Artikelbezeichnung

Artikel-
Nummer**SWS Leckageschutz-Armatur Kabel**

Kugelhahn mit wartungsfreiem, elektrischen Antrieb zur zeitraumgesteuerten, automatischen oder manuellen Absperrung der Trinkwasserinstallation. Ansteuerbar über SWS Server via integriertem SWS Bus-Extender Kabel BE-K. Getriebeausrüstung über arretierbaren Drucktaster.

Lieferumfang

- Leckageschutz-Armatur
 - Elektrischer Antrieb
 - Steuereinheit mit integriertem SWS Bus-Extender Kabel BE-K
 - Kugelhahn
 - Anschlusskabel 1000 mm, 3 x 0,75 mm²

Technische Daten

- Werkstoff: wasserführende Teile Messing konform TrinkwV
- Input: 230 VAC, 50 - 60 Hz
- Schutzart: IP54

Anschluss: DN 15 G 1/2 IG, Abgang: DN 15 G 1/2 IG
VE: 1, G: 2,17 kg/Stück

01 034 00 99*

Anschluss: DN 20 G 3/4 IG, Abgang: DN 20 G 3/4 IG
VE: 1, G: 2,25 kg/Stück

01 033 00 99

Anschluss: DN 25 G 1 IG, Abgang: DN 25 G 1 IG
VE: 1, G: 2,48 kg/Stück

01 032 00 99

Anschluss: DN 32 G 1 1/4 IG, Abgang: DN 32 G 1 1/4 IG
VE: 1, G: 3,06 kg/Stück

01 031 00 99

Anschluss: DN 40 G 1 1/2 IG, Abgang: DN 40 G 1 1/2 IG
VE: 1, G: 3,27 kg/Stück

01 030 00 99

Anschluss: DN 50 G 2 IG, Abgang: DN 50 G 2 IG
VE: 1, G: 5,35 kg/Stück

01 029 00 99

**Montagehinweis**

- Die dargestellte Abbildung zeigt die Einbausituation.

Auf Anfrage

Alle Dienstleistungen sind rein netto - nicht bonusfähig



Artikelbezeichnung	Artikel-Nummer		
--------------------	----------------	--	--

SWS Systemprogrammierung, je Server bis 30 Entnahmestellen

Inklusive Ersteinweisung. Die Systemprogrammierung erfolgt ausschließlich gemäß baueitiger Vorgabe. Die Fertigstellung und Funktion muss vollständig und ordnungsgemäß sein (Wasser, Verkabelung, Stromanschluss), ansonsten fallen Zusatzkosten an.

98 001 00 00



Notwendige zugehörige Artikel

• An- und Abfahrtskosten je km 98 100 00 00 Seite 25

SWS Systemprogrammierung, je Server 31 bis 64 Entnahmestellen

Inklusive Ersteinweisung. Die Systemprogrammierung erfolgt ausschließlich gemäß baueitiger Vorgabe. Die Fertigstellung und Funktion muss vollständig und ordnungsgemäß sein (Wasser, Verkabelung, Stromanschluss), ansonsten fallen Zusatzkosten an.

98 002 00 00



Notwendige zugehörige Artikel

• An- und Abfahrtskosten je km 98 100 00 00 Seite 25

Zusätzliche Einweisung des SWS-Anlagenverantwortlichen

Separater Termin exkl. An- und Abfahrtskosten.

98 003 00 00



Notwendige zugehörige Artikel

• An- und Abfahrtskosten je km 98 100 00 00 Seite 25

Verdrahtung eines BE-K oder BE-F

bei nicht ordnungsgemäßer, vorheriger Fertigstellung.

pro BE-K/BE-F

98 004 00 00

Verdrahtung Netzteil, Server auf Hutschiene

im Verteilerschrank bei nicht ordnungsgemäßer, vorheriger Fertigstellung. 230 V Arbeiten sind ausgeschlossen.

98 005 00 00

Funkstreckenmessung je Entnahmematur

pro Entnahmematur

98 006 00 00

Auf Anfrage

Alle Dienstleistungen sind rein netto - nicht bonusfähig

NEU

NEU

Artikelbezeichnung	Artikel-Nummer		
--------------------	----------------	--	--

An- und Abfahrtskosten bei SWS-Einsatz

An- und Abfahrtskosten je km Maximalberechnung 240 km.	98 100 00 00
Anfahrtpauschale, Standard Kundendienstesatz in Verbindung mit 98 106 00 00	98 105 00 00

Arbeitsstunden

Abrechnung nach Aufwand z.B. Fehlersuche, Reparatur.

pro Arbeitsstunde	98 101 00 00
Servicepauschale, Kundendienstservice	98 106 00 00

Konfiguration/Projektierung SWS Gateway

Anhand der Kundenanforderungen werden die Datenpunkte des SCHELL SWS Servers in Konfigurationsdateien gespeichert, um die Kommunikation im gewünschten Protokoll über das Gateway zu gewährleisten.

Lieferumfang

- Konfiguration des Gateways nach Kundenvorgaben
- Erstellung von 2 Datenpunktlisten und 1 Dispatch (erforderlich zur Inbetriebnahme)

98 102 00 00



Voraussetzungen zur Projektierung (bauseits)

1. Datenpunktliste des SWS-Servers erstellt durch das Gateway seitens des Kunden. Bei Unterstützung durch einen SCHELL Mitarbeiter fallen zusätzliche Kosten nach Aufwand an: z.B. Kilometer für An- und Abfahrt, Arbeitsstunden und Fahrtzeit.
2. Liste der gewünschten Datenpunkte.

SCHELL behält sich vor, die Konfiguration durch ein Partnerunternehmen durchführen zu lassen.

Inbetriebnahme SWS Gateway

Lieferumfang

- Übertragen der Konfigurationsdateien
- Konfiguration der Netzwerkeinstellung nach Kundenvorgaben
- Stichprobenprüfung der Datenkommunikation
- Anreise, Abreise und eventuell anfallende Übernachtungskosten innerhalb Deutschlands. (Für Auslandseinsätze entstehen Mehrkosten.)

98 103 00 00



Notwendige zugehörige Artikel

- Konfiguration/Projektierung SWS Gateway 98 102 00 00 Seite 25



Voraussetzungen für die Inbetriebnahme (bauseits)

1. SWS-Anlage vollständig verkabelt und in Betrieb genommen.
2. Netzwerktechniker anwesend (zu Lasten Auftraggeber).
3. Fremdtechniker für GLT anwesend (zu Lasten Auftraggeber).
4. Freier Zutritt zu allen relevanten Räumlichkeiten.

SMART.SWS Einrichtungspaket

Lieferumfang

- Router (sowie ggf. Hutschienenadapter + Antenne)
- Installation. • Inbetriebnahme

VE: 1, G: 1,10 kg/Stück	00 561 00 99
--------------------------------	---------------------



Notwendige zugehörige Artikel

- An- und Abfahrtskosten je km 98 100 00 00 Seite 25



Hinweis

- Weitere Informationen über www.schell.eu.

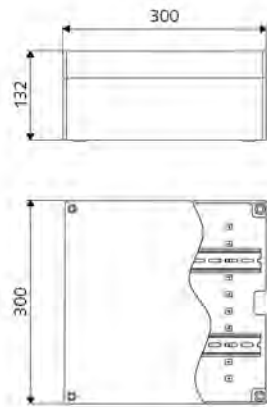

Artikelbezeichnung

Artikel-
Nummer**SWS Elektro-Verteilerkasten**

Zur Montage des SWS Servers und des SWS Bus-Netzteils.

Lieferumfang

- Elektro-Verteilerkasten
- Hutschiene, vormontiert
- Deckel, 4-fach verriegelt
- Vorstanzungen für ISO-Klemmverschraubungen

Technische Daten

- Schutzart: IP65

VE: 1, G: 2,12 kg/Stück

00 506 00 99

**Empfohlene zugehörige Artikel**

- SWS Server 00 500 00 99 Seite 16
- SWS Bus-Netzteil 00 505 00 99 Seite 17

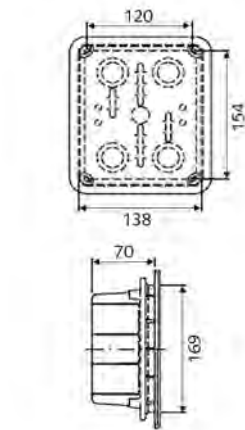
**Unterputz-Abzweigkasten**

Zur Montage der SWS Bus-Extender oder SSC Bluetooth Module.

Lieferumfang

- Unterputz-Abzweigkasten
- Deckel, 4-fach verriegelt
- Dichtung zur Abdichtung auf Fliese oder Wand

Technische Daten

- Schutzart: IP55

VE: 1, G: 0,51 kg/Stück

77 752 00 99

**Empfohlene zugehörige Artikel**

- Zum Einsatz mit Wassermanagement-System SWS
- SWS Bus-Extender Kabel BE-K Flow 00 563 00 99 Seite 19 und/oder
- SWS Bus-Extender Funk BE-F Flow 00 564 00 99 Seite 19 und/oder
- SWS Bus-Extender Kabel BE-K 00 501 00 99 Seite 18 und/oder
- SWS Bus-Extender Funk BE-F 00 502 00 99 Seite 18

Für Betrieb mit Single Control SSC

- SSC Bluetooth®-Modul Flow 00 929 00 99 Seite 40, 250

**In Verbindung mit**

- WC-Modul MONTUS Flow 03 038 00 99 Seite 250

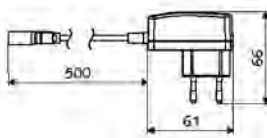
**Steckernetzteil 9 VDC, 100 - 240 VAC, 50 - 60 Hz**

Geeignet für Armaturen GRANDIS E und XERIS E, PURIS E, VENUS E, CELIS E ab 09/2016 sowie für SWS Funkmanager FM. Mit Steckverbindung zur Elektronik, 3-polig.

Technische Daten

- Output: 9 VDC

VE: 1, G: 0,07 kg/Stück

00 912 00 99

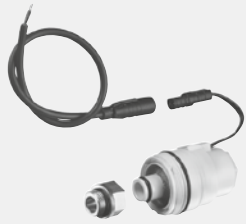

Zubehör für
Thermische Desinfektion

Thermische Desinfektion
nach DVGW-Arbeitsblatt
W 551

Artikelbezeichnung

Artikel-
Nummer

Magnetventil Thermische Desinfektion SWS

Bistabil, 6 V

Bistabiles Magnetventil 6 V zur thermischen Desinfektion mit SCHELL Wassermanagement-System SWS. Magnetventil kann in vorgesehenen Anschluss der Wasserstrecke nachträglich eingesetzt werden. Funktion: Heißwasser wird im Bypass am Thermostatventil vorbeigeleitet. Ansteuerung erfolgt über SWS Bus-Extender Kabel BE-K oder SWS Bus-Extender Funk BE-F.

Lieferumfang

- Magnetventil TD, bistabil 6 V mit Anschlussnippel und Vorfilter
- Anschlusskabel

VE: 1, G: 0,10 kg/Stück

01 874 00 99



Notwendige zugehörige Artikel

- SWS Bus-Extender Kabel BE-K 00 501 00 99 Seite 18 oder
- SWS Bus-Extender Funk BE-F 00 502 00 99 Seite 18



Zubehör für
Thermische Desinfektion

Thermische Desinfektion
nach DVGW-Arbeitsblatt
W 551

Magnetventil Thermische Desinfektion SWS VITUS

Bistabil, 6 V

Bistabiles Magnetventil 6 V zur thermischen Desinfektion mit SCHELL Wassermanagement-System SWS. Magnetventil kann in vorgesehenen Anschluss der Wasserstrecke nachträglich eingesetzt werden. Funktion: Heißwasser wird im Bypass am Thermostatventil vorbeigeleitet. Ansteuerung erfolgt über SWS Bus-Extender Funk VITUS BE-FV.

VE: 1, G: 0,04 kg/Stück

01 442 00 99



Notwendige zugehörige Artikel

- SWS Bus-Extender Funk VITUS BE-FV 00 507 00 99 Seite 19



Hinweis

- Auch als Ersatzteil für SCHELLTRONIC / SCHELLMATIC / COMPACT HF / RETROFIT HF / EDITION E Manual / COMPACT EDITION E / COMPACT LC / RETROFIT LC / LINUS D-E-T / LINUS D-E-T ECO / LINUS D-E-V / LINUS D-E-V ECO / LINUS D-P-T / LINUS BASIC D-P-T / LINUS D-C-T / LINUS BASIC D-C-T / LINUS D-C-M / LINUS BASIC D-C-M / Vorwand-Duschpaneel DP-P-T / Vorwand-Duschpaneel DP-C-T / Vorwand-Waschtisch-Armatur VITUS VW-C-T / Vorwand-Dusch-Armatur VITUS VD-C-T einsetzbar.



Artikelbezeichnung	Artikel-Nummer		
--------------------	----------------	--	--

SWS Temperatur-Anlegefühler PT1000

Temperatur-Anlegefühler zum Einsatz im Wassermanagement-System SWS. Anschluss an SWS Bus-Extender Kabel BE-K oder SWS Bus-Extender Funk BE-F.

Lieferumfang

- PT1000 Temperaturfühler mit Kabel
- Rohrschelle Ø max. ca. 110 mm

Technische Daten

- Kabel: 2 x 0,14 mm², 3.000 mm lang

VE: 1, G: 0,14 kg/Stück	00 510 00 99
-------------------------	--------------



Notwendige zugehörige Artikel

- SWS Bus-Extender Kabel BE-K 00 501 00 99 Seite 18 oder
- SWS Bus-Extender Funk BE-F 00 502 00 99 Seite 18

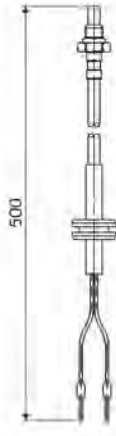
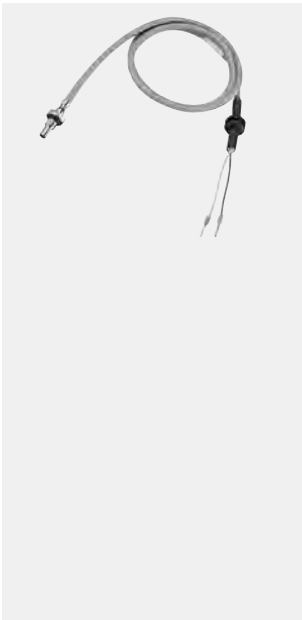

SWS Temperatur-Fühler WALIS E

Temperatur-Fühler PT1000 zum Einsatz im Wassermanagement-System SWS, zur Erfassung der Abgangstemperatur in WALIS Armaturen. Anschluss an SWS Bus-Extender Kabel BE-K oder SWS Bus-Extender Funk BE-F.

Lieferumfang

- Temperaturfühler PT 1000 mit Kabel, Anschlussstopfen und O-Ring-Dichtung

Technische Daten

- Kabel: 2 x 0,14 mm², 460 mm lang

VE: 1, G: 0,01 kg/Stück	00 555 00 99
-------------------------	--------------



Notwendige zugehörige Artikel

- SWS Bus-Extender Kabel BE-K 00 501 00 99 Seite 18 und/oder
- SWS Bus-Extender Funk BE-F 00 502 00 99 Seite 18

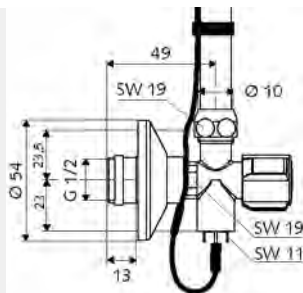

Eckventil COMFORT PT

Mit COMFORT-Griff. PT 1000 Temperaturfühler. Einsatz im Wassermanagement-System SWS. Anschluss an SWS Bus-Extender Kabel BE-K oder SWS Bus-Extender Funk BE-F. Gemäß DIN 3227.

Lieferumfang

- Eckventil COMFORT PT
- COMFORT-Griff
- Temperatur-Fühler PT1000 mit Kabel
- ASAG easy (Selbstdichtendes Anschlussgewinde)
- Langer Schubschaft
- Zugfeste Messing-Konus-Quetschverschraubung mit Längenausgleich
- Schubrosette Ø 54 mm
- 4 Kunststoffclipse zur Befestigung des Fühlerkabels

Technische Daten

- Kabel: 2 x 0,14 mm², 1.000 mm lang
- Werkstoff: Messing konform TrinkwV
- Oberfläche: chrom
- Anschluss: DN 15 G 1/2 AG mit ASAG easy
- Abgang: Ø 10 mm (DN 10 G 3/8 AG)
- Zertifikate: ACS

VE: 1, G: 0,20 kg/Stück	04 992 06 99
-------------------------	--------------



Notwendige zugehörige Artikel

- SWS Bus-Extender Kabel BE-K 00 501 00 99 Seite 18 oder
- SWS Bus-Extender Funk BE-F 00 502 00 99 Seite 18

Artikelbezeichnung

Artikel-
Nummer**SWS Temperatur-Fühler LINUS Abgang**

Temperatur-Fühler PT1000 zum Einsatz im Wassermanagement-System SWS zur Erfassung der Abgangstemperatur in LINUS Armaturen. Anschluss an SWS Bus-Extender Kabel BE-K oder SWS Bus-Extender Funk BE-F.

Lieferumfang

- Temperaturfühler PT 1000 mit Kabel, Anschlussstopfen und O-Ring-Dichtung

Technische Daten

- Kabel: 2 x 0,14 mm², 500 mm lang
- Werkstoff: Stopfen Edelstahl 1.4404; Fühler Edelstahl 1.4404
- Anschluss: G 1/2 AG

VE: 1, G: 0,06 kg/Stück

00 553 00 99

**Notwendige zugehörige Artikel**

- SWS Bus-Extender Kabel BE-K 00 501 00 99 Seite 18 und/oder
- SWS Bus-Extender Funk BE-F 00 502 00 99 Seite 18

SWS Temperatur-Fühler LINUS Anschluss

Temperatur-Fühler PT1000 zum Einsatz im Wassermanagement-System SWS zur Erfassung der Kalt- und/oder Warmwasseranschlusstemperatur in LINUS-Armaturen. Anschluss an SWS Bus-Extender Kabel BE-K oder SWS Bus-Extender Funk BE-F.

Lieferumfang

- Temperaturfühler PT 1000 mit Kabel, Anschlussstopfen und O-Ring-Dichtung

Technische Daten

- Kabel: 2 x 0,14 mm², 500 mm lang
- Werkstoff: Stopfen Messing konform TrinkwV; Fühler Edelstahl 1.4404
- Anschluss: M16 x 1 AG

VE: 1, G: 0,03 kg/Stück

00 554 00 99

**Notwendige zugehörige Artikel**

- SWS Bus-Extender Kabel BE-K 00 501 00 99 Seite 18 oder
- SWS Bus-Extender Funk BE-F 00 502 00 99 Seite 18

**SWS Temperatur-Fühler PT 1000
Für WC-Modul MONTUS Flow**

Temperatur-Fühler zum Einsatz im Wassermanagement-System SWS. Zur Erfassung der Abgangstemperatur im WC-Modul MONTUS Flow. Anschluss an SWS Bus-Extender Kabel BE-K Flow oder SWS Bus-Extender Funk BE-F Flow.

Lieferumfang

- PT1000 Temperaturfühler mit Kabel
- Anschlussstopfen mit O-Ringdichtung

Technische Daten

- Kabel: 2 x 0,14 mm², 5.000 mm lang

VE: 1, G: 0,07 kg/Stück

00 562 00 99

**Notwendige zugehörige Artikel**

- SWS Bus-Extender Kabel BE-K Flow 00 563 00 99 Seite 19 oder
- SWS Bus-Extender Funk BE-F Flow 00 564 00 99 Seite 19

**In Verbindung mit**

- WC-Modul MONTUS Flow 03 038 00 99 Seite 250

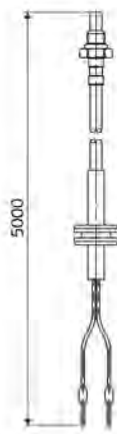

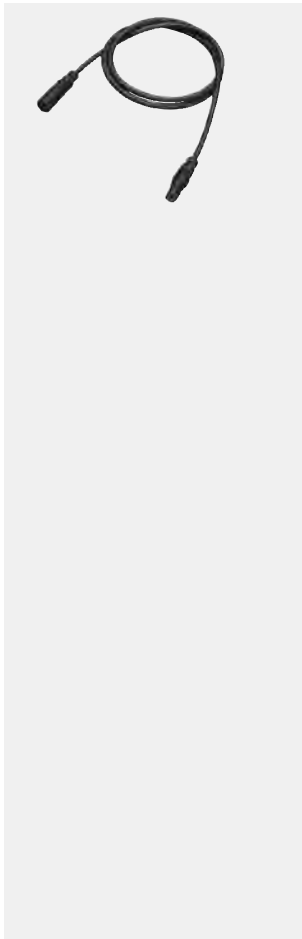
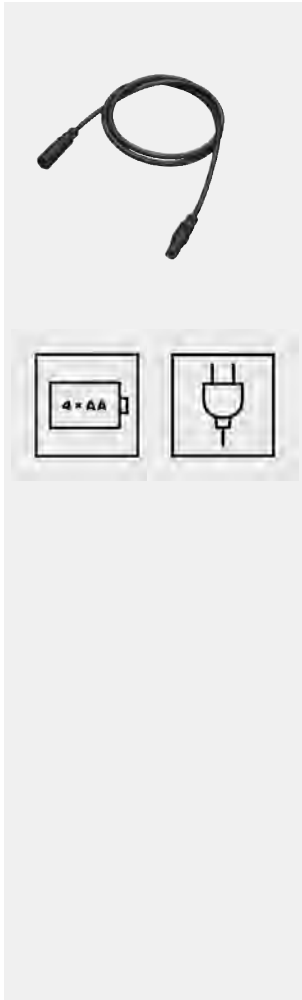

Artikelbezeichnung

Artikel-
Nummer**SWS Umrüst-Set für batteriebetriebene PURIS E / VENUS E**

Für den Einsatz im Wassermanagement-System SWS. Verbindungskabel zwischen SWS Bus-Extender Funk BE-F und Infrarot-Sensor-Elektronik.

Lieferumfang

- Adapterkabel ca. 250 mm, mit Steckverbinder 3-polig

Mit Batteriefach 6 V, Schutzklasse IP 65 und 4x AA

Alkalibatterien 1,5 V

VE: 1, G: 0,17 kg/Stück

00 508 00 99

Mit Steckernetzteil 9 VDC, 100 - 240 VAC, 50 - 60 Hz

VE: 1, G: 0,14 kg/Stück

00 509 00 99

**Notwendige zugehörige Artikel**

- SWS Bus-Extender Funk BE-F 00 502 00 99 Seite 18

SWS Umrüst-Kabel für batteriebetriebene PURIS E / VENUS E

Für den Einsatz mit externer Stromversorgung für PURIS E, VENUS E und XERIS E (als Ersatzteil). Verbindungskabel zwischen SWS Bus-Extender Kabel BE-K und Infrarot-Sensor-Elektronik.

Lieferumfang

- Adapterkabel ca. 250 mm, mit Steckverbinder 3-polig

VE: 1, G: 0,01 kg/Stück

51 013 00 99

**Notwendige zugehörige Artikel**

- SWS Bus-Extender Kabel BE-K 00 501 00 99 Seite 18
- Steckernetzteil 9 VDC, 100 - 240 VAC, 50 - 60 Hz 00 912 00 99 Seite 26, 117 oder
- Unterputz-Netzteil 9 VDC, 100 - 240 VAC, 50 - 60 Hz 01 315 00 99 Seite 180, 212, 232

NEU!

E² – Einfach verbunden



Systemlösungen

E²

34 - 35

- Waschtisch-Armaturen E2

- XERIS E²-T

56 - 57

- XERIS E²

58 - 69

- PURIS E²

72 - 77 / 80 - 81

- CELIS E²

84 - 87

E²



SCHELL Elektronische Waschtisch-Armatur CELIS E²

E² – Einfach verbunden

Die neue Armaturengeneration mit innovativer Technologie, integriertem Bluetooth® und Direktsteuerung per App

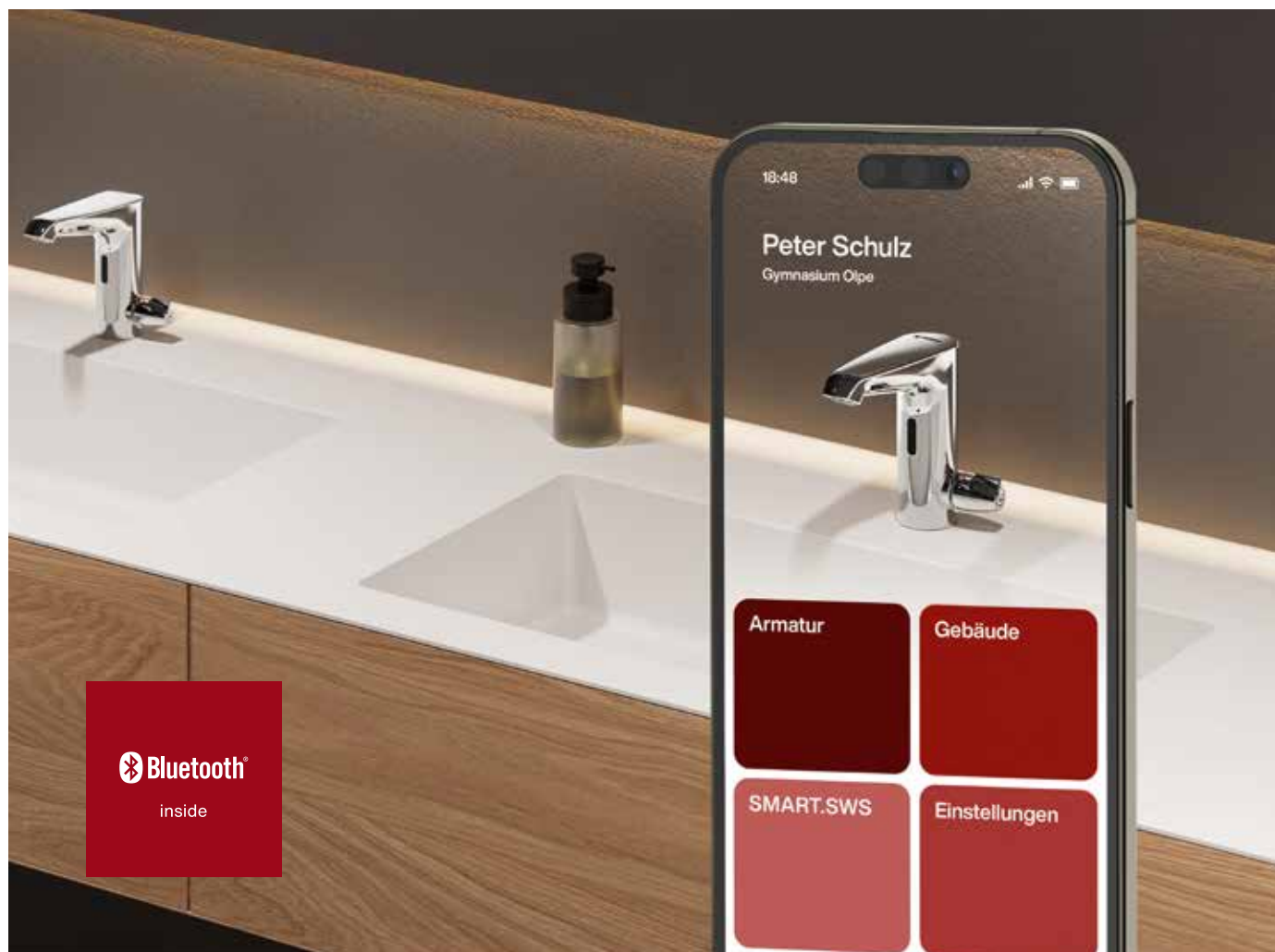

Innovative Technologie

Dank werkseitig integriertem Bluetooth® sowie neuer Sensortechnologie überzeugt die neue Armaturengeneration mit intuitiver App-Parametrierung und -Dokumentation sowie exakter, störfreier Auslösung.

- Bluetooth® inside: direkte Verbindung zwischen Armatur und App
- Sekundenschnelle Inbetriebnahme und Parametrierung via App
- Neuer ToF-Sensor (Time of Flight) für präzise Auslösung ohne Störungen durch Lichtreflexe etc.
- Kompaktes, unempfindliches Sensormodul mit Schutzklasse IP67
- Alle HD-M Armaturen mit individuell einstellbarer mechanischer Heißwasserbegrenzung bzw. mit individuell einstellbarem Thermostat (nur XERIS E²-T)

Intuitive App

Mit der benutzerfreundlichen App lassen sich Armaturen der neuen Generation, die sich in Bluetooth-Reichweite befinden, sekundenschnell parametrieren, Daten komfortabel dokumentieren und das Facility Management rundum erleichtern.

- Sekundenschnelle Inbetriebnahme von Armaturen inklusive Protokoll per App
- Besonders schnelle Parametrierung über drei wählbare Betriebsmodi, Individualisierung via Expertenmodus
- Komfortable Dokumentation von Auslösungen und Wasserverbräuchen (errechnet) einzelner Armaturen
- Übersichtliche Darstellung des Armaturenstatus (z.B. Batteriezustand)
- Integrierte Echtzeituhr und Kalenderfunktion: Stagnationspülungen nach Terminserie möglich
- Automatisches Spülen unter Berücksichtigung der Nutzungen: bedarfsgerechtes Spülen bei Unterschreitung eines vorgegebenen Wasserverbrauchs innerhalb eines Zeitraums



Attraktives Design

Die neue Armaturengeneration punktet mit ihrem robusten, leicht zu reinigenden Ganzmetall-Gehäuse und zeitlosem Design.

- Zeitloses Design
- Vandalengeschütztes, reinigungsfreundliches, langlebiges Ganzmetall-Gehäuse
- Diebstahlgeschützter, versenkter Strahlregler



XERIS E²-T



XERIS E²
small, mid., large



PURIS E²



CELIS E²



Weitere Infos
finden Sie auch unter
www.schell.eu/einfach-verbunden/

Single Control SSC



Systemlösungen

Single Control SSC

38 - 39

- Komponenten

- SSC Bluetooth-Module,
USB-Adapter

40 - 41

- Zubehör

41 - 42



SSC Bluetooth®-Modul

SCHELL Single Control SSC.

Parametrierung einzelner Armaturen über ergänzendes Bluetooth®-Modul.



SCHELL Single Control SSC

Für einen hygienisch sicheren Betrieb der Trinkwasserinstallationen zu sorgen, ist auch bei einer überschaubaren Anzahl von Armaturen in öffentlichen Gebäuden wichtig. Hier spielen elektronische Armaturen eine zentrale Rolle. Die manuelle Parametrierung jeder einzelnen Armatur nimmt jedoch häufig viel Zeit in Anspruch und ist fehleranfällig.

Die praktische Lösung: SCHELL SSC.

Das System, mit dem einzelne Armaturen im vorwiegend öffentlichen Sanitärraum bequem und schnell, z. B. per Bluetooth®, parametrieren werden können.

Die Vorteile

- **effizient:** Optimierung des Arbeitsaufwands durch schnelle und bedarfsgerechte Parametrierung der Armaturen und gezielte Wartungseinsätze
- **variabel:** Sowohl der SSC USB-Adapter, als auch das SSC Bluetooth®-Modul können als mobile Werkzeuge genutzt werden. Verbleibt das Bluetooth®-Modul an der Armatur, können Zusatzfunktionen, wie zeitgesteuerte Stagnationsspülungen, durchgeführt werden
- **praktisch:** sofort einsatzbereit
- **wirtschaftlich:** keine umfangreiche Zusatzausstattung nötig, auch bei wenigen Armaturen nachhaltig effektiv
- **benutzerfreundlich:** intuitive Bedienung durch PC-Software oder App für Smartphones und Tablets
- **sicher:** unterstützt beim Erhalt der Wassergüte u. a. durch zeitgesteuerte Stagnationsspülungen, insbesondere für selten genutzte Entnahmestellen

SSC ermöglicht die Parametrierung der zugehörigen elektronischen SCHELL Armaturen, z. B. via Bluetooth®-Funktechnik über das SSC Bluetooth®-Modul und die kostenlose App für iOS und Android. Programmierbar sind sowohl Waschtisch-, als auch Dusch-, WC- und Urinal-Armaturen.

Die Systemkomponenten.



1 Das SSC Bluetooth®-Modul: Jede SSC fähige SCHELL Armatur kann via SSC Bluetooth®-Modul und der SCHELL Bluetooth®-App durch Punkt-zu-Punkt-Kommunikation über Bluetooth® parametrieren werden. Die Punkt-zu-Punkt-Kommunikation (Gerätekopplung) zwischen Armatur und Smartphone oder Tablet erfolgt via Bluetooth®-Smart, der besonders energiesparenden Bluetooth®-Variante. Das SSC Bluetooth®-Modul kann dabei entweder als mobile Programmierereinheit genutzt oder dauerhaft an eine Armatur und ihre Stromversorgung angeschlossen werden. Bei Festinstallation können weitere Funktionen genutzt werden, wie z. B. Stagnationsspülungen mittels integriertem Spülkalender an festgelegten Tagen und Uhrzeiten sowie deren Dokumentation (inkl. optionaler Ausgabe als CSV-Datei). Auch die Fehlerdiagnose via App ist möglich.

Die SSC Bluetooth®-App: Sie kann kostenfrei im App Store und bei Google Play heruntergeladen werden. Bei der Konzipierung der Benutzeroberfläche wurde auf intuitive Bedienung und einfache Navigation Wert gelegt.

Nach Kopplung mit einer entsprechenden Armatur via Bluetooth®-Modul können Armaturenparameter, wie z. B. Laufzeit und Sensorreichweite, in der App bequem an örtliche Begebenheiten angepasst werden. Sollen mehrere baugleiche Armaturen dieselben Einstellungen erhalten, können diese in der App zwischengespeichert und ganz leicht an die nächste verbundene Armatur übertragen werden.

SSC USB-Adapter (nicht abgebildet): Der SSC USB-Adapter verbindet eine SSC fähige Armatur von SCHELL mit einem PC. Er wird statt der Stromversorgung an die Armatur angeschlossen. Über die SSC USB-Software kann anschließend die Parametrierung und Diagnose der Armatur via PC erfolgen. Die Software kann kostenlos unter www.schell.eu heruntergeladen werden.

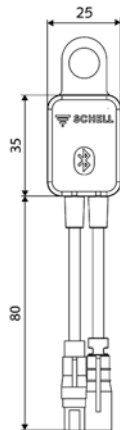
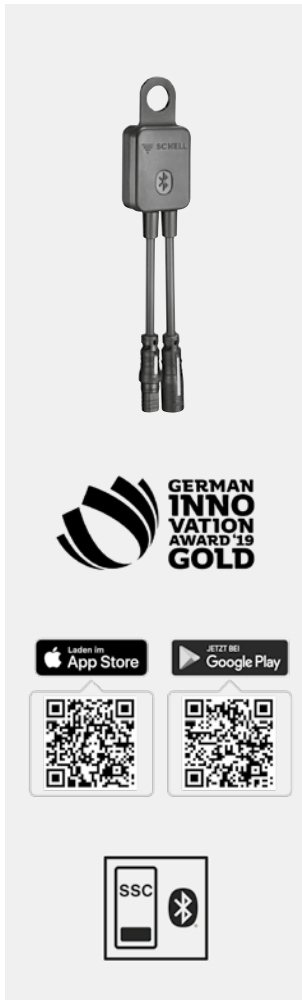

Artikelbezeichnung

Artikel-
Nummer**SSC Bluetooth®-Modul**

Zur drahtlosen Parametrierung von SSC fähigen SCHELL Armaturen oder zur optionalen Erweiterung der Stagnationsspülungen. Zugriff mittels SSC Bluetooth®-App (downloadbar über App-Store, Play-Store) und mobiler Android- oder iOS-Endgeräte. Verwendbar als Werkzeug zur Einstellung der Armaturen (Modul kann anschließend entfernt werden) oder das Modul verbleibt an der Armatur (ausgenommen VITUS Duscharmaturen, SCHELLTRONIC Urinalspüler sowie PURIS E und VENUS E für Batteriebetrieb) und ermöglicht somit Stagnationsspülungen nach Wochentagen und Uhrzeit. Die letzten 64 Stagnationsspülungen werden gespeichert und können über die App ausgelesen und, bei Bedarf, per E-Mail als CSV-Datei versendet/exportiert werden. Der Zugriff auf das SSC Bluetooth®-Modul ist per individuell veränderbarem Zugangscode geschützt.

Lieferumfang

- SSC Bluetooth®-Modul
- Integrierter Akku für Gangreserve Datum/Uhrzeit

Technische Daten

- Funkstandard: Bluetooth® SMART
- Frequenzband: 2,4 GHz
- Max. Reichweite: 10 m (abhängig von Einbauort und Baumaterialien)

VE: 1, G: 0,08 kg/Stück

00 916 00 99

**SSC Bluetooth®-Modul Flow**

Zur drahtlosen Parametrierung des SSC fähigen SCHELL Unterputz-Spülkastens MONTUS Flow. Zugriff mittels SSC Bluetooth®-App (downloadbar über App-Store, Play-Store) und mobiler Android- oder iOS-Endgeräte. Das Modul ermöglicht Stagnationsspülungen nach Wochentagen und Uhrzeit. Die letzten 64 Stagnationsspülungen werden gespeichert und können über die App ausgelesen und, bei Bedarf, per E-Mail als CSV-Datei versendet/exportiert werden. Der Zugriff auf das SSC Bluetooth®-Modul ist per individuell veränderbarem Zugangscode geschützt.

Lieferumfang

- SSC Bluetooth®-Modul
- Integrierter Akku für Gangreserve Datum/Uhrzeit

Technische Daten

- Funkstandard: Bluetooth® SMART
- Frequenzband: 2,4 GHz
- Max. Reichweite: 10 m (abhängig von Einbauort und Baumaterialien)

VE: 1, G: 0,16 kg/Stück

00 929 00 99

**Notwendige zugehörige Artikel**

- Hutschienen-Netzteil 9 VDC, 100 - 240 VAC, 50 - 60 Hz 01 582 00 99 Seite 180, 212, 232 oder
- Unterputz-Netzteil MONTUS Flow / EDITION E 00 904 00 99 Seite 26, 117 oder
- Steckernetzteil 9 VDC, 100 - 240 VAC, 50 - 60 Hz 00 912 00 99 Seite ##

**Empfohlene zugehörige Artikel**

- Unterputz-Abzweigkasten 77 752 00 99 Seite 26

**In Verbindung mit**

- WC-Modul MONTUS Flow 03 038 00 99 Seite 250
- WC-Modul MONTUS Flow H 03 037 00 99 Seite 251

Artikelbezeichnung

Artikel-
Nummer**SSC Bluetooth®-Modul VITUS**

Das Bluetooth®-Modul VITUS ermöglicht Stagnationsspülungen nach Wochentagen und Uhrzeit sowie die Auslösung von thermischen Desinfektionen. Der Zugriff auf das SSC Bluetooth®-Modul ist per individuell veränderbarem Zugangscode geschützt. Diese werden dokumentiert und sind abrufbar. Zur drahtlosen Parametrierung von SSC fähigen VITUS Armaturen oder zur optionalen Erweiterung der Stagnationsspülungen. Zugriff mittels SSC Bluetooth®-App (downloadbar über App-Store, Play-Store) und mobiler Android- oder iOS-Endgeräte.

Lieferumfang

- SSC Bluetooth®-Modul VITUS
- Integrierter Akku für Gangreserve Datum/Uhrzeit

Technische Daten

- Funkstandard: Bluetooth® SMART
- Frequenzband: 2,4 GHz
- Max. Reichweite: 10 m (abhängig von Einbauort und Baumaterialien)

VE: 1, G: 0,41 kg/Stück

00 917 00 99

SSC USB-Adapter

Die aktuelle SSC USB-Software mit Bedienungsanleitung und Treiber können kostenlos unter www.schell.eu heruntergeladen werden. Der SSC USB-Adapter dient zur Parametrierung und Diagnose von SSC fähigen SCHELL Armaturen.

Systemvoraussetzungen

- Arbeitsspeicher: ≥ 1 GB RAM
- Betriebssystem
 - Windows 10 (32 Bit und 64 Bit)
 - Windows 7 (32 Bit und 64 Bit)
 - Windows Vista (32 Bit und 64 Bit)
 - Windows XP (32 Bit) mit Service Pack 3
- Bildschirmauflösung: $\geq 1024 \times 768$
- Freier Speicherplatz: ≥ 150 MB
- USB Anschluss: Freier USB 2.0 Anschluss

VE: 1, G: 0,05 kg/Stück

01 586 00 99

**Empfohlene zugehörige Artikel**

- SSC USB-Stick 95 598 00 99 Seite 42

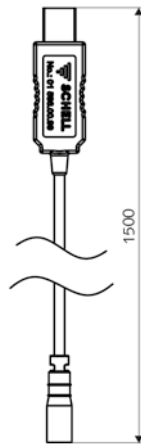
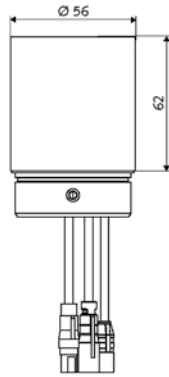

Auslaufartikel,
lieferbar solange Vorrat reicht.

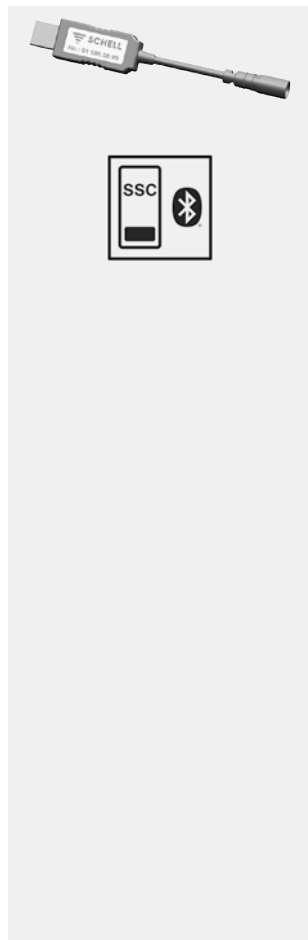
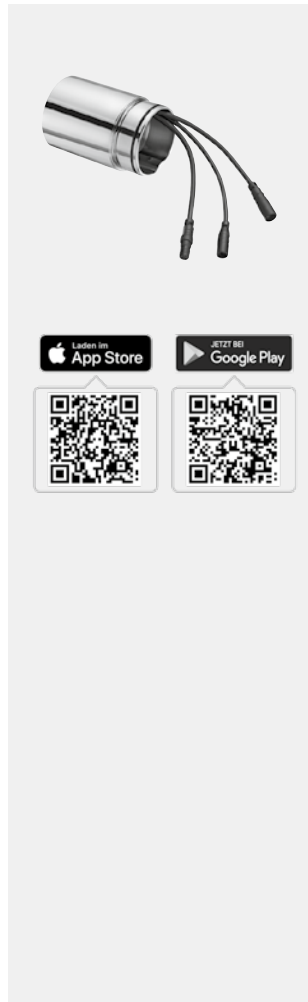

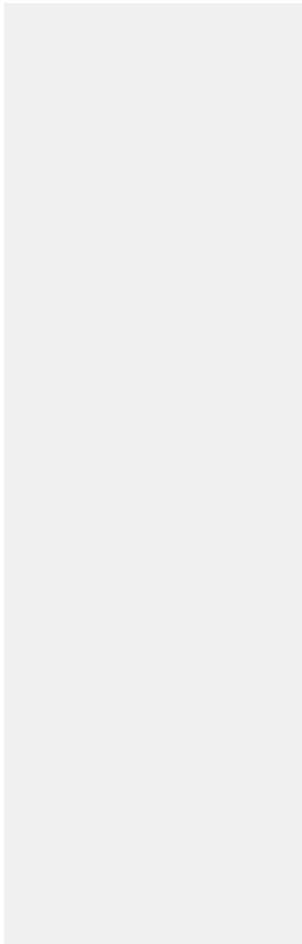

Artikelbezeichnung

Artikel-
Nummer**SSC USB-Stick**

Der SSC USB-Stick beinhaltet die SSC USB-Software zur Parametrierung und Diagnose von SSC fähigen SCHELL Armaturen.

Systemvoraussetzungen

- Arbeitsspeicher: ≥ 1 GB RAM
- Betriebssystem
 - Windows 10 (32 Bit und 64 Bit)
 - Windows 7 (32 Bit und 64 Bit)
 - Windows Vista (32 Bit und 64 Bit)
 - Windows XP (32 Bit) mit Service Pack 3
- Bildschirmauflösung: $\geq 1024 \times 768$
- Freier Speicherplatz: ≥ 150 MB
- USB Anschluss: Freier USB 2.0 Anschluss

VE: 1, G: 0,04 kg/Stück

95 598 00 99

**Notwendige zugehörige Artikel**

- SSC USB-Adapter 01 586 00 99 Seite 41









Objektarmaturen

Waschtisch

- Produktübersicht	46 - 55
- Waschtisch-Armaturen	
- XERIS	56 - 71
- PURIS	72 - 83
- CELIS	84 - 87
- MODUS	88 - 94
- PETIT	95
- Aufputz-Waschtisch-Armaturen	
- VITUS	96 - 103
- WALIS	104 - 105
- MODUS	106
- PETIT	107
- Unterputz-Waschtisch-Armaturen	
- LINUS / Masterboxen	108 - 113
- Zubehör	114 - 125
- Waschtisch-Module	
- MONTUS	246 - 247





SCHELL Waschtisch-Armatur MODUS Care EH-T mit Bügelhebel

		Funktionsmerkmale											Seite		
		Funktion					Temperatur			Hygiene	Energievers.				
		Geeignet zur Ver- netzung mit SWS	Parametrierbar über App	Berührungsfrei	Einhebel	Selbstschluss elektronisch	Selbstschluss mechanisch	Kaltwasser / vorg. Wasser	Mischwasser	Thermostat gesteuert	Stagnations- / Hygienespülung	Batteriebetrieb		Netzbetrieb	Energievers. er- folgt über SWS
XERIS E²-T, HD-M mid.															
	00 246 06 99	▪	▪	▪		▪		▪	▪		▪		▪		56
	00 247 06 99	▪	▪	▪		▪		▪	▪		▪		▪		56
	00 248 06 99	▪	▪	▪		▪		▪	▪		▪		▪		56
	00 245 06 99	▪	▪	▪		▪		▪	▪		▪		▪		57
XERIS E², HD-K small															
	01 250 06 99	▪	▪	▪		▪					▪				58
	01 251 06 99	▪	▪	▪		▪					▪				58
	00 252 06 99	▪	▪	▪		▪					▪				58
	00 249 06 99	▪	▪	▪		▪					▪		▪		59
XERIS E², HD-M small															
	00 254 06 99	▪	▪	▪		▪					▪				60
	00 255 06 99	▪	▪	▪		▪					▪		▪		60
	00 256 06 99	▪	▪	▪		▪					▪		▪		60
	00 253 06 99	▪	▪	▪		▪					▪		▪		61
XERIS E², HD-K mid.															
	00 258 06 99	▪	▪	▪		▪					▪				62
	00 259 06 99	▪	▪	▪		▪					▪		▪		62
	00 260 06 99	▪	▪	▪		▪					▪		▪		62
	00 257 06 99	▪	▪	▪		▪					▪		▪		63
XERIS E², HD-M mid.															
	00 262 06 99	▪	▪	▪		▪					▪				64
	00 263 06 99	▪	▪	▪		▪					▪		▪		64
	00 264 06 99	▪	▪	▪		▪					▪		▪		64
	00 261 06 99	▪	▪	▪		▪					▪		▪		65
XERIS E², HD-K large															
	00 266 06 99	▪	▪	▪		▪					▪				66
	00 267 06 99	▪	▪	▪		▪					▪		▪		66
	00 268 06 99	▪	▪	▪		▪					▪		▪		66
	00 265 06 99	▪	▪	▪		▪					▪		▪		67
XERIS E², HD-M large															
	00 270 06 99	▪	▪	▪		▪					▪				68
	00 271 06 99	▪	▪	▪		▪					▪		▪		68
	00 272 06 99	▪	▪	▪		▪					▪		▪		68
	00 269 06 99	▪	▪	▪		▪					▪		▪		69









Bestellhinweis:

Bitte beachten Sie, dass zu jeder Waschtisch-Armatur die entsprechenden notwendigen zugehörigen Artikel / empfohlenen zugehörigen Artikel mitzubestellen sind.

		Funktionsmerkmale											Seite				
		Funktion					Temperatur			Hygiene	Energievers.						
		Geeignet zur Ver- netzung mit SWS	Parametrierbar über App	Berührungsfrei	Einhebel	Selbstschluss elektronisch	Selbstschluss mechanisch	Kaltwasser / vorg. Wasser	Mischwasser	Mischwasser (Niederdruck)	Stagnations- / Hygienespülung	Batteriebetrieb		Netzbetrieb	Energieversorgung erfolgt über SWS		
XERIS SC, HD-K/HD-M small																	
	02 158 06 99						▪										70
	02 156 06 99							▪									70
XERIS SC, HD-K/HD-M mid.																	
	02 159 06 99						▪										71
	02 157 06 99						▪										71



Waschtisch







PURIS E², HD-K																	Seite
	00 282 06 99	▪	▪	▪		▪					▪						72
	00 283 06 99	▪	▪	▪		▪					▪		▪				72
	00 284 06 99	▪	▪	▪		▪					▪		▪				72
	00 281 06 99	▪	▪	▪		▪					▪				▪		73
	00 289 06 99	▪	▪	▪		▪					▪						74
	00 292 06 99	▪	▪	▪		▪					▪				▪		75
PURIS E², HD-M / ND-M*																	Seite
	00 286 06 99	▪	▪	▪		▪					▪						76
	00 287 06 99	▪	▪	▪		▪					▪		▪				76
	00 288 06 99	▪	▪	▪		▪					▪		▪				76
	00 285 06 99	▪	▪	▪		▪					▪				▪		77
	01 202 06 99*	▪	SSC	▪		▪					▪				▪		78
	01 216 06 99*	▪	SSC	▪		▪					▪			▪			79
	01 217 06 99*	▪	SSC	▪		▪					▪			▪			79
	00 290 06 99	▪	▪	▪		▪					▪						80
	00 291 06 99	▪	▪	▪		▪					▪			▪			80
	00 293 06 99	▪	▪	▪		▪					▪				▪		81
	01 026 06 99*	▪	SSC	▪		▪					▪				▪		82
PURIS SC, HD-K / HD-M																	Seite
	02 110 06 99																83
	02 125 06 99																83



Bestellhinweis:

Bitte beachten Sie, dass zu jeder Waschtisch-Armatur die entsprechenden notwendigen zugehörigen Artikel / empfohlenen zugehörigen Artikel mitzubestellen sind.



		Funktionsmerkmale											Seite			
		Funktion					Temperatur			Hygiene	Energievers.					
		Geeignet zur Ver- netzung mit SWS	Parametrierbar über App	Berührungsfrei	Einhebel	Selbstschluss elektronisch	Selbstschluss mechanisch	Kaltwasser / vorg. Wasser	Mischwasser	Max. Auslauf- temperatur 38 °C	Stagnations- / Hygienespülung	Batteriebetrieb		Netzbetrieb	Energieversorgung erfolgt über SWS	
CELIS E², HD-K																
	00 274 06 99	▪	▪	▪		▪			▪		▪					84
	00 275 06 99	▪	▪	▪		▪			▪			▪				84
	00 276 06 99	▪	▪	▪		▪			▪			▪				84
	00 273 06 99	▪	▪	▪		▪			▪					▪		85
CELIS E², HD-M																
	00 278 06 99	▪	▪	▪		▪			▪		▪					86
	00 279 06 99	▪	▪	▪		▪			▪			▪				86
	00 280 06 99	▪	▪	▪		▪			▪			▪				86
	00 277 06 99	▪	▪	▪		▪			▪					▪		87

MODUS E, HD-M																
	02 172 06 99			▪		▪			▪		▪					88
	02 173 06 99			▪		▪			▪			▪				88
MODUS E, HD-K																
	02 174 06 99			▪		▪			▪		▪					89
	02 175 06 99			▪		▪			▪			▪				89
MODUS AH																
	02 188 06 99					▪			▪							90
MODUS EH-T																
	02 187 06 99					▪			▪	▪						91
MODUS EH-T / EH																
	02 182 06 99					▪			▪	▪						92
	02 183 06 99					▪			▪							92
MODUS EH-T / EH																
	02 180 06 99					▪			▪	▪						93
	02 181 06 99					▪			▪							93
MODUS K, HD-K																
	02 142 06 99					▪			▪							94



Bestellhinweis:



Bitte beachten Sie, dass zu jeder Waschtisch-Armatur die entsprechenden notwendigen zugehörigen Artikel / empfohlenen zugehörigen Artikel mitzubestellen sind.

		Funktionsmerkmale										
		Funktion				Temperatur			Hygiene	Energievers.		Seite
		Berührungsfrei	Einhebel	Selbstschluss elektronisch	Selbstschluss mechanisch	Kaltwasser / vorg. Wasser	Mischwasser	Max. Auslauftemperatur 38 °C	Stagnations- / Hygienespülung	Batteriebetrieb	Netzbetrieb	
PETIT SC, HD-K, HD-M												
	02 122 06 99				▪	▪						95
	02 130 06 99				▪	▪						95
	02 151 06 99				▪		▪					95



Bestellhinweis:

Bitte beachten Sie, dass zu jeder Waschtisch-Armatur die entsprechenden notwendigen zugehörigen Artikel / empfohlenen zugehörigen Artikel mitzubestellen sind.





		Ausladung (mm)	Funktionsmerkmale											Seite	
			Funktion					Temperatur		Hygiene			Batteriebetrieb		
			Geeignet zur Ver- netzung mit SWS	Parametrierbar über SSC	Mit VITUS BE-FV	Berührungslos	Selbstschluss elektronisch	Selbstschluss mechanisch	Mischwasser	Thermostat gesteuert	Stagnations- / Hygienespülung	Manuelle therm. Desinfektion			Elektr. thermische Desinfektion
VITUS VW-E-T															
	01 625 06 99	210	▪	▪		▪	▪		▪	▪	▪	nach- rüstbar		▪	96
	01 635 06 99	270	▪	▪		▪	▪		▪	▪	▪	nach- rüstbar		▪	96
	01 655 06 99	210	▪	▪		▪	▪		▪	▪	▪	▪*		▪	96
	01 663 06 99	270	▪	▪		▪	▪		▪	▪	▪	▪*		▪	96
VITUS VW-E-T, inkl. BE-FV															Seite
	00 236 06 99	210	▪	▪	▪	▪	▪		▪	▪	▪	nach- rüstbar		▪	97
	00 237 06 99	270	▪	▪	▪	▪	▪		▪	▪	▪	nach- rüstbar		▪	97
	00 239 06 99	210	▪	▪	▪	▪	▪		▪	▪	▪	▪		▪	97
	00 240 06 99	270	▪	▪	▪	▪	▪		▪	▪	▪	▪		▪	97
VITUS VW-C-T, inkl. BE-FV															Seite
	00 208 06 99	210	▪	▪	▪		▪		▪	▪	▪	nach- rüstbar		▪	98
	00 209 06 99	270	▪	▪	▪		▪		▪	▪	▪	nach- rüstbar		▪	98
	00 211 06 99	210	▪	▪	▪		▪		▪	▪	▪	▪		▪	98
	00 212 06 99	270	▪	▪	▪		▪		▪	▪	▪	▪		▪	98

* Manuelle thermische Desinfektion mit Steckschlüssel (im Lieferumfang enthalten) möglich.



Bestellhinweis:

Bitte beachten Sie, dass zu jeder Aufputz-Waschtisch-Armatur die entsprechenden empfohlenen zugehörigen Artikel / notwendigen zugehörigen Artikel mitzubestellen sind.



		Ausladung (mm)	Funktionsmerkmale										Seite		
			Funktion				Temperatur		Hygiene		Batteriebetrieb				
			Geeignet zur Ver- netzung mit SWS	Parametrierbar über SSC	Auf / Zu	Einhebel	Selbstschluss elektronisch	Selbstschluss mechanisch	Mischwasser	Thermostat				Stagnations- / Hygienespülung	Manuelle therm. Desinfektion*
VITUS VW-C-T															
	01 624 06 99	210	▪	▪				▪	▪		▪	nach- rüstbar	▪	99	
	01 634 06 99	270	▪	▪				▪	▪		▪	nach- rüstbar	▪	99	
	01 654 06 99	210	▪	▪				▪	▪		▪	▪*	▪	99	
	01 662 06 99	270	▪	▪				▪	▪		▪	▪*	▪	99	
VITUS VW-SC-T															Seite
	01 620 06 99	210						▪	▪			nach- rüstbar		100	
	01 630 06 99	270						▪	▪			nach- rüstbar		100	
	01 650 06 99	210						▪	▪			▪*		100	
	01 658 06 99	270						▪	▪			▪*		100	
VITUS VW-SC-M															Seite
	01 621 06 99	210						▪	▪			nach- rüstbar		100	
	01 631 06 99	270						▪	▪			nach- rüstbar		100	
	01 651 06 99	210						▪	▪			▪*		100	
	01 659 06 99	270						▪	▪			▪*		100	
VITUS VW-EH-M															Seite
	01 623 06 99	210					▪	▪	▪			nach- rüstbar		101	
	01 633 06 99	270					▪	▪	▪			nach- rüstbar		101	
	01 653 06 99	210					▪	▪	▪			▪*		101	
	01 661 06 99	270					▪	▪	▪			▪*		101	

* Manuelle thermische Desinfektion mit Steckschlüssel (im Lieferumfang enthalten) möglich.



Bestellhinweis:

Bitte beachten Sie, dass zu jeder Aufputz-Waschtisch-Armatur die entsprechenden empfohlenen zugehörigen Artikel / notwendigen zugehörigen Artikel mitzubestellen sind.

		Ausladung (mm)	Funktionsmerkmale											Seite		
			Funktion					Temperatur			Hygiene				Batteriebetrieb	
			Geeignet zur Ver- netzung mit SWS	Parametrierbar über SSC	Auf / Zu	Einhebel	Selbstschluss elektronisch	Kaltwasser / vorg. Wasser	Mischwasser	Thermostat	Stagnations- / Hygienespülung	Manuelle therm. Desinfektion*	Elektr. thermische Desinfektion			
VITUS VW-AH-T																
	01 627 06 99	210			▪					▪	▪					102
	01 637 06 99	270			▪					▪	▪					102
	01 657 06 99	210			▪					▪	▪	▪*				102
	01 665 06 99	270			▪					▪	▪	▪*				102
VITUS VW-AH-M																
	01 626 06 99	210			▪					▪						103
	01 636 06 99	270			▪					▪						103
	01 656 06 99	210			▪					▪		▪*				103
	01 664 06 99	270			▪					▪		▪*				103

WALIS E															Seite
	01 950 06 99	130	▪	▪			▪				▪		▪	▪	104
	01 951 06 99	190	▪	▪			▪				▪		▪	▪	104
	01 952 06 99	250	▪	▪			▪				▪		▪	▪	104

* Manuelle thermische Desinfektion mit Steckschlüssel (im Lieferumfang enthalten) möglich.



Bestellhinweis:

Bitte beachten Sie, dass zu jeder Aufputz-Waschtisch-Armatur die entsprechenden empfohlenen zugehörigen Artikel / notwendigen zugehörigen Artikel mitzubestellen sind.

		Funktionsmerkmale											Seite		
		Funktion						Temperatur			Hygiene	Energievers.			
		Geeignet zur Ver- netzung mit SWS	Parametrierbar über SSC	Berührungsfrei	Einhebel	Selbstschluss elektronisch	Selbstschluss mechanisch	Kaltwasser / vorg. Wasser	Mischwasser	Mischwasser (Niederdruck)	Stagnations- / Hygienespülung	Batteriebetrieb		Netzbetrieb	Energievers. erfolgt über SWS
MODUS E															
	01 953 06 99			▪		▪				▪		▪			106
	01 954 06 99			▪		▪				▪		▪			106

		Funktionsmerkmale											Seite	
		Funktion			Temperatur				Hygiene					
		Auf / Zu	Einhebel	Selbstschluss mechanisch	Kaltwasser / vorg. Wasser	Mischwasser	Thermostat	Thermische Desinfektion						
PETIT SC														
	02 136 06 99			▪			▪							107
	02 147 06 99			▪			▪							107



Bestellhinweis:

Bitte beachten Sie, dass zu jeder Aufputz-Waschtisch-Armatur die entsprechenden empfohlenen zugehörigen Artikel / notwendigen zugehörigen Artikel mitzubestellen sind.

		Funktionsmerkmale											Seite		
		Auslauf (mm)	Funktion				Temperatur		Hygiene	Energieversorgung				Oberfläche	
			Geeignet zur Ver- netzung mit SWS	Parametrierbar über SSC	Berührungsfrei	Selbstschluss elektronisch	Kaltwasser / vorg. Wasser	Mischwasser	Stagnations- / Hygienespülung	Batteriebetrieb	Netzbetrieb	Energievers. erfolgt über SWS		Chrom	Edelstahl
LINUS W-E-V															
	01 938 06 99	170	▪	▪	▪	▪	▪		▪	▪			▪		108
	01 939 06 99	230	▪	▪	▪	▪	▪		▪	▪			▪		108
	01 938 28 99	170	▪	▪	▪	▪	▪		▪	▪				▪	108
	01 939 28 99	230	▪	▪	▪	▪	▪		▪	▪				▪	108
	01 941 06 99	170	▪	▪	▪	▪	▪		▪		▪		▪		108
	01 942 06 99	230	▪	▪	▪	▪	▪		▪		▪		▪		108
	01 941 28 99	170	▪	▪	▪	▪	▪		▪		▪			▪	108
	01 942 28 99	230	▪	▪	▪	▪	▪		▪		▪			▪	108



Bestellhinweis:

Bitte beachten Sie, dass zu jedem Fertigbausets die entsprechende Unterputz-Masterbox mit den notwendigen zugehörigen Artikeln / empfohlenen zugehörigen Artikeln mitzubestellen ist.

		Funktionsmerkmale											Seite	
		Funktion				Temperatur		Hygiene	Energieversorgung			Oberfläche		
		Auslauf (mm)	Geeignet zur Ver- netzung mit SWS	Parametrierbar über SSC	Berührungsfrei	Selbstschluss elektronisch	Kaltwasser / vorg. Wasser	Mischwasser	Stagnations- / Hygienespülung	Batteriebetrieb	Netzbetrieb	Energievers. erfolgt über SWS		Chrom
LINUS W-E-M														
	01 929 06 99	170	▪	▪	▪	▪		▪	▪			▪		110
	01 930 06 99	230	▪	▪	▪	▪		▪	▪			▪		110
	01 929 28 99	170	▪	▪	▪	▪		▪	▪				▪	110
	01 930 28 99	230	▪	▪	▪	▪		▪	▪				▪	110
	01 932 06 99	170	▪	▪	▪	▪		▪		▪		▪		111
	01 933 06 99	230	▪	▪	▪	▪		▪		▪		▪		111
	01 932 28 99	170	▪	▪	▪	▪		▪		▪			▪	111
	01 933 28 99	230	▪	▪	▪	▪		▪		▪			▪	111
	01 935 06 99	170	▪	▪	▪	▪		▪			▪	▪		112
	01 936 06 99	230	▪	▪	▪	▪		▪			▪	▪		112
	01 935 28 99	170	▪	▪	▪	▪		▪			▪		▪	112
	01 936 28 99	230	▪	▪	▪	▪		▪			▪		▪	112

Waschtisch



Bestellhinweis:

Bitte beachten Sie, dass zu jedem Fertigbausets die entsprechende Unterputz-Masterbox mit den notwendigen zugehörigen Artikeln / empfohlenen zugehörigen Artikeln mitzubestellen ist.

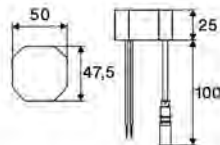
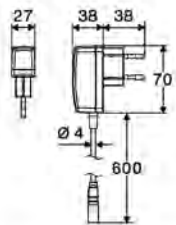
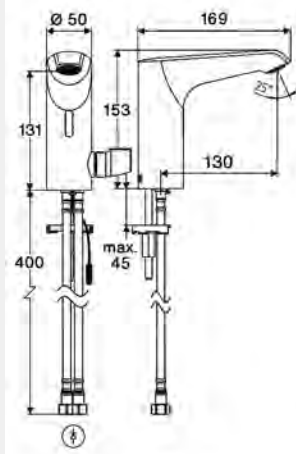
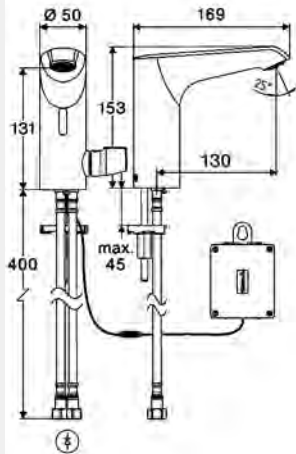

Artikelbezeichnung

Artikel-
Nummer**Elektronische Waschtisch-Armatur XERIS E²-T
HD-M mid. - Hochdruck Mischwasser, ThermoProtect-Thermostat**

Berührungslose, sensorgesteuerte Armatur mit innovativer ToF-Technologie. Unempfindlich gegenüber reflektierenden Materialien wie z.B. Spiegeln, Warnwesten etc. Mit integrierter Bluetooth®-Schnittstelle. Parametrierbar über SCHELL App. Geeignet zur Vernetzung mit SCHELL Wassermanagement-System SWS. Batterie- oder Netzbetrieb.

Lieferumfang

- Time-of-Flight-Sensor-Einlocharmatur
 - ThermoProtect-Thermostat nach EN 1111, Temperatursperre (Werkseinstellung 38 °C), Verbrühungsschutz bei Ausfall der Kaltwasserversorgung
 - Time-of-Flight-Sensor-Elektronik (ToF) mit automatischer Justierung des Sensorbereichs
 - Axialmagnetventil 6 V mit Vorfilter
 - Versenker Strahlregler (diebstahlgeschützt)
 - Anschlusskabel 150 mm, mit Steckverbinder 3-polig, Schutzklasse IP 65
- 2 flexible Anschlussschläuche Clean-Fix S G 3/8 IG x 410 mm, mit integriertem Rückflussverhinderer (RV, EN 1717: EB) und Vorfilter
- Befestigungsmaterial für Waschtischmontage

Technische Daten

- Einstellmöglichkeiten über SCHELL App
 - Schnelle Parametrierung über voreingestellte Betriebsmodi (Strom sparen / Wasser sparen / Komfort)
 - Individuelle Einstellungen im Expertenmodus (Sensor-Reichweite, Sensor-Messintervall, Personenerkennung, max. Laufzeit, Nachlaufzeit)
 - Stagnationsspülung (Aus / im Intervall / Bedarfsgerechtes Spülen unter Berücksichtigung der Nutzungen / zu festen Terminen [Tag(e), Uhrzeit])
 - Dauerspülung für thermische Desinfektion, Auslösung per App (3 - 10 min)
 - Dauerfluss, Auslösung per App (15 - 600 s)
 - Reinigungsstopp, Auslösung per App oder Nahreflex (Aus / 60 - 360 s)
- Durchfluss: max. 5 l/min druckunabhängig
- Fließdruck: 1,0 - 5,0 bar
- Max. Ruhedruck: 8 bar
- Max. Betriebstemperatur: 70 °C (80 °C für thermische Desinfektion)
- Werkstoff: Gehäuse Messing
- Oberfläche: chrom
- Anschluss: 2x G 3/8 IG

Mit Batteriefach 6 V, Schutzklasse IP 65 und**4x AA Alkalibatterien 1,5 V****VE: 1, G: 2,49 kg/Stück****00 246 06 99****Mit Steckernetzteil 9 VDC, 100 - 240 VAC, 50 - 60 Hz****VE: 1****00 247 06 99****Mit Unterputznetzteil 9 VDC, 100 - 240 VAC, 50 - 60 Hz****VE: 1****00 248 06 99****Empfohlene zugehörige Artikel**

- Verlängerungskabel 1,5 m 51 010 00 99 Seite 117 oder
- Verlängerungskabel 3 m 51 023 00 99 Seite 117
- Eckventil mit Regulierfunktion COMFORT mit Filter 05 430 06 99 Seite 322
- Waschtischablaufgarnitur OPEN 02 002 06 99 Seite 124, 309 oder
- Waschtischablaufgarnitur PUSH OPEN 02 000 06 99 Seite 124, 309

**Hinweis**

- Vorherige Elektronische Waschtisch-Armaturen XERIS E-T 00 232 06 99, 00 233 06 99, 00 234 06 99 voraussichtlich noch bis II. Quartal 2025 lieferbar.

Artikelbezeichnung

Artikel-
Nummer**Elektronische Waschtisch-Armatur XERIS E²-T
HD-M mid. - Hochdruck Mischwasser, ThermoProtect-Thermostat**

Berührungslose, sensorgesteuerte Armatur mit innovativer ToF-Technologie. Unempfindlich gegenüber reflektierenden Materialien wie z.B. Spiegeln, Warnwesten etc. Mit integrierter Bluetooth®-Schnittstelle. Parametrierbar über SCHELL App. Geeignet zur Vernetzung mit SCHELL Wassermanagement-System SWS. Exklusiv Stromversorgung. Vorgesehen zur Spannungsversorgung über SCHELL Wassermanagement-System SWS oder zentralem Netzteil.

Lieferumfang

- Time-of-Flight-Sensor-Einlocharmatur
- ThermoProtect-Thermostat nach EN 1111, Temperatursperre (Werkseinstellung 38 °C), Verbrühungsschutz bei Ausfall der Kaltwasserversorgung
- Time-of-Flight-Sensor-Elektronik (ToF) mit automatischer Justierung des Sensorbereichs
- Axialmagnetventil 6 V mit Vorfilter
- Versenkter Strahlregler (diebstahlgeschützt)
- Anschlusskabel 150 mm, mit Steckverbinder 3-polig, Schutzklasse IP 65
- 2 flexible Anschlussschläuche Clean-Fix S G 3/8 IG x 410 mm, mit integriertem Rückflussverhinderer (RV, EN 1717: EB) und Vorfilter
- Befestigungsmaterial für Waschtischmontage

Technische Daten

- Einstellmöglichkeiten über SCHELL App
- Schnelle Parametrierung über voreingestellte Betriebsmodi (Strom sparen / Wasser sparen / Komfort)
- Individuelle Einstellungen im Expertenmodus (Sensor-Reichweite, Sensor-Messintervall, Personenerkennung, max. Laufzeit, Nachlaufzeit)
- Stagnationsspülung (Aus / im Intervall / Bedarfsgerechtes Spülen unter Berücksichtigung der Nutzungen / zu festen Terminen [Tag(e), Uhrzeit])
- Dauerspülung für thermische Desinfektion, Auslösung per App (3 - 10 min)
- Dauerfluss, Auslösung per App (15 - 600 s)
- Reinigungsstopp, Auslösung per App oder Nahreflex (Aus / 60 - 360 s)
- Durchfluss: max. 5 l/min druckunabhängig
- Fließdruck: 1,0 - 5,0 bar
- Max. Ruhedruck: 8 bar
- Max. Betriebstemperatur: 70 °C (80 °C für thermische Desinfektion)
- Werkstoff: Gehäuse Messing
- Oberfläche: chrom
- Anschluss: 2x G 3/8 IG

VE: 1

00 245 06 99

**Notwendige zugehörige Artikel**

- SWS Server 00 500 00 99 Seite 16
- SWS Bus-Netzteil 00 505 00 99 Seite 17
- SWS Bus-Extender Kabel BE-K 00 501 00 99 Seite 18

**Empfohlene zugehörige Artikel**

- Eckventil mit Regulierfunktion COMFORT mit Filter 05 430 06 99 Seite 322
- Waschtischablaufgarnitur OPEN 02 002 06 99 Seite 124, 309 oder
- Waschtischablaufgarnitur PUSH OPEN 02 000 06 99 Seite 124, 309

Optionale Stromversorgung über Sammelnetzteil

- Unterputz-Netzteil 9 VDC, 100 - 240 VAC, 50 - 60 Hz 01 315 00 99 Seite 180, 212, 232 oder
- Hutschienen-Netzteil 9 VDC, 100 - 240 VAC, 50 - 60 Hz 01 582 00 99 Seite 180, 212, 232 oder
- Elektro-Verteilerkasten 9 VDC, 100 - 240 VAC, 50 - 60 Hz 01 583 00 99 Seite 181, 212, 232

**Hinweis**

- Vorherige Elektronische Waschtisch-Armatur XERIS E-T 00 235 06 99 voraussichtlich noch bis II. Quartal 2025 lieferbar.

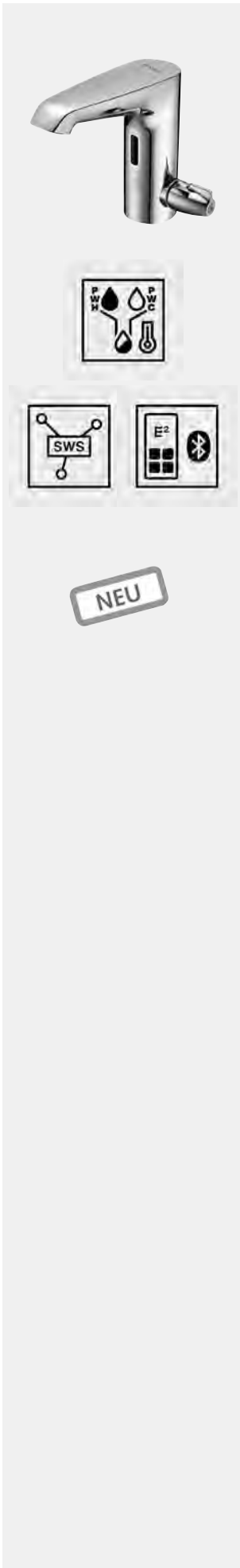

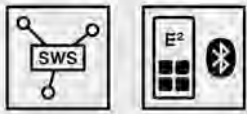
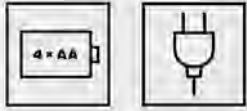

NEU

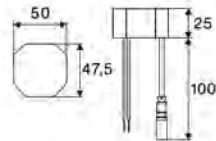
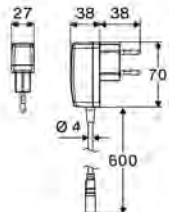
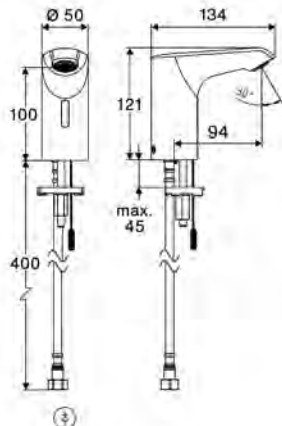
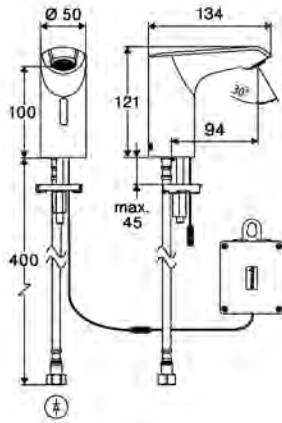

Artikelbezeichnung

Artikel-
Nummer

Elektronische Waschtisch-Armatur XERIS E²
HD-K small - Hochdruck Kaltwasser / vorgemischtes Wasser

Berührungslose, sensorgesteuerte Armatur mit innovativer ToF-Technologie. Unempfindlich gegenüber reflektierenden Materialien wie z.B. Spiegeln, Warnwesten etc. Mit integrierter Bluetooth®-Schnittstelle. Parametrierbar über SCHELL App. Geeignet zur Vernetzung mit SCHELL Wassermanagement-System SWS. Batterie- oder Netzbetrieb.

Lieferumfang

- Time-of-Flight-Sensor-Einlocharmatur
- Time-of-Flight-Sensor-Elektronik (ToF) mit automatischer Justierung des Sensorbereichs
- Axialmagnetventil 6 V mit Vorfilter
- Versenker Strahlregler (diebstahlgeschützt)
- Anschlusskabel 240 mm, mit Steckverbinder 3-polig, Schutzklasse IP 65
- Flexibler Anschlussschlauch Clean-Fix S G 3/8 IG x 410 mm, mit integriertem Rückflussverhinderer (RV, EN 1717: EB) und Vorfilter
- Befestigungsmaterial für Waschtischmontage

Technische Daten

- Einstellmöglichkeiten über SCHELL App
- Schnelle Parametrierung über voreingestellte Betriebsmodi (Strom sparen / Wasser sparen / Komfort)
- Individuelle Einstellungen im Expertenmodus (Sensor-Reichweite, Sensor-Messintervall, Personenerkennung, max. Laufzeit, Nachlaufzeit)
- Stagnationsspülung (Aus / im Intervall / Bedarfsgerechtes Spülen unter Berücksichtigung der Nutzungen / zu festen Terminen [Tag(e), Uhrzeit])
- Dauerspülung für thermische Desinfektion, Auslösung per App (3 - 10 min)
- Dauerfluss, Auslösung per App (15 - 600 s)
- Reinigungsstopp, Auslösung per App oder Nahreflex (Aus / 60 - 360 s)
- Durchfluss: max. 5 l/min druckunabhängig
- Fließdruck: 1,0 - 5,0 bar
- Max. Ruhedruck: 8 bar
- Max. Betriebstemperatur: 70 °C (80 °C für thermische Desinfektion)
- Werkstoff: Gehäuse Messing
- Oberfläche: chrom
- Anschluss: G 3/8 IG

**Mit Batteriefach 6 V, Schutzklasse IP 65 und
4x AA Alkalibatterien 1,5 V**
VE: 1, G: 1,43 kg/Stück

00 250 06 99

Mit Steckernetzteil 9 VDC, 100 - 240 VAC, 50 - 60 Hz
VE: 1

00 251 06 99

Mit Unterputznetzteil 9 VDC, 100 - 240 VAC, 50 - 60 Hz
VE: 1

00 252 06 99



Empfohlene zugehörige Artikel

- Verlängerungskabel 1,5 m 51 010 00 99 Seite 117 oder
- Verlängerungskabel 3 m 51 023 00 99 Seite 117
- Eckventil mit Regulierfunktion COMFORT mit Filter 05 430 06 99 Seite 322
- Waschtischablaufgarnitur OPEN 02 002 06 99 Seite 124, 309 oder
- Waschtischablaufgarnitur PUSH OPEN 02 000 06 99 Seite 124, 309



Hinweis

- Vorherige Elektronische Waschtisch-Armaturen XERIS E 01 293 06 99, 01 204 06 99, 00 224 06 99 voraussichtlich noch bis II. Quartal 2025 lieferbar.

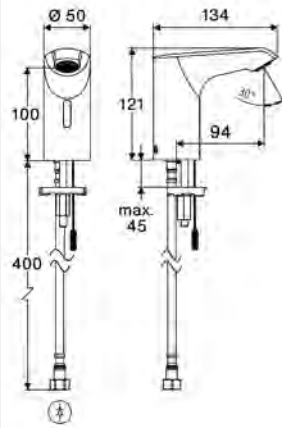
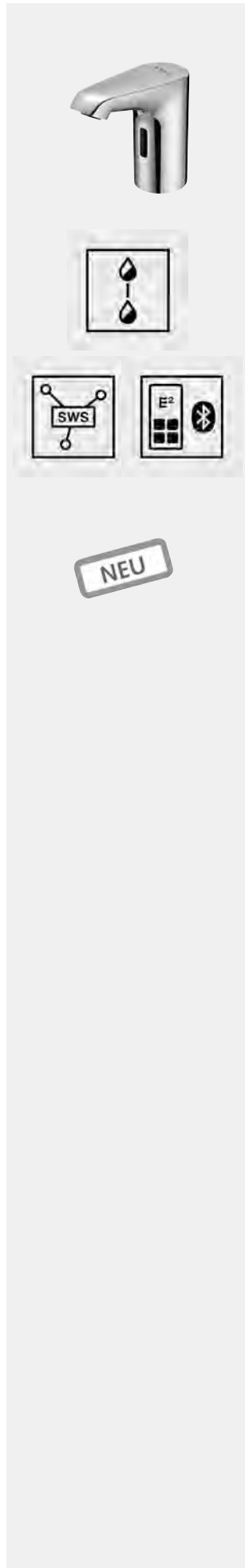

Artikelbezeichnung	Artikel- Nummer		
--------------------	--------------------	--	--

Elektronische Waschtisch-Armatur XERIS E² HD-K small - Hochdruck Kaltwasser / vorgemischtes Wasser

Berührungslose, sensorgesteuerte Armatur mit innovativer ToF-Technologie. Unempfindlich gegenüber reflektierenden Materialien wie z.B. Spiegeln, Warnwesten etc. Mit integrierter Bluetooth®-Schnittstelle. Parametrierbar über SCHELL App. Geeignet zur Vernetzung mit SCHELL Wassermanagement-System SWS. Exklusiv Stromversorgung. Vorgesehen zur Spannungsversorgung über SCHELL Wassermanagement-System SWS oder zentralem Netzteil.

Lieferumfang

- Time-of-Flight-Sensor-Einlocharmatur
 - Time-of-Flight-Sensor-Elektronik (ToF) mit automatischer Justierung des Sensorbereichs
 - Axialmagnetventil 6 V mit Vorfilter
 - Versenkter Strahlregler (diebstahlgeschützt)
 - Anschlusskabel 240 mm, mit Steckverbinder 3-polig, Schutzklasse IP 65
- Flexibler Anschlussschlauch Clean-Fix S G 3/8 IG x 410 mm, mit integriertem Rückflussverhinderer (RV, EN 1717: EB) und Vorfilter
- Befestigungsmaterial für Waschtischmontage

Technische Daten

- Einstellmöglichkeiten über SCHELL App
 - Schnelle Parametrierung über voreingestellte Betriebsmodi (Strom sparen / Wasser sparen / Komfort)
 - Individuelle Einstellungen im Expertenmodus (Sensor-Reichweite, Sensor-Messintervall, Personenerkennung, max. Laufzeit, Nachlaufzeit)
 - Stagnationsspülung (Aus / im Intervall / Bedarfsgerechtes Spülen unter Berücksichtigung der Nutzungen / zu festen Terminen [Tag(e), Uhrzeit])
 - Dauerspülung für thermische Desinfektion, Auslösung per App (3 - 10 min)
 - Dauerfluss, Auslösung per App (15 - 600 s)
 - Reinigungsstopp, Auslösung per App oder Nahreflex (Aus / 60 - 360 s)
- Durchfluss: max. 5 l/min druckunabhängig
- Fließdruck: 1,0 - 5,0 bar
- Max. Ruhedruck: 8 bar
- Max. Betriebstemperatur: 70 °C (80 °C für thermische Desinfektion)
- Werkstoff: Gehäuse Messing
- Oberfläche: chrom
- Anschluss: G 3/8 IG

VE: 1

00 249 06 99



Notwendige zugehörige Artikel

- SWS Server 00 500 00 99 Seite 16
- SWS Bus-Netzteil 00 505 00 99 Seite 17
- SWS Bus-Extender Kabel BE-K 00 501 00 99 Seite 18



Empfohlene zugehörige Artikel

- Eckventil mit Regulierfunktion COMFORT mit Filter 05 430 06 99 Seite 322
- Waschtischablaufgarnitur OPEN 02 002 06 99 Seite 124, 309 oder
- Waschtischablaufgarnitur PUSH OPEN 02 000 06 99 Seite 124, 309

Optionale Stromversorgung über Sammelnetzteil

- Unterputz-Netzteil 9 VDC, 100 - 240 VAC, 50 - 60 Hz 01 315 00 99 Seite 180, 212, 232 oder
- Hutschienen-Netzteil 9 VDC, 100 - 240 VAC, 50 - 60 Hz 01 582 00 99 Seite 180, 212, 232 oder
- Elektro-Verteilerkasten 9 VDC, 100 - 240 VAC, 50 - 60 Hz 01 583 00 99 Seite 181, 212, 232



Hinweis

- Vorherige Elektronische Waschtisch-Armatur XERIS E 00 218 06 99 voraussichtlich noch bis II. Quartal 2025 lieferbar.

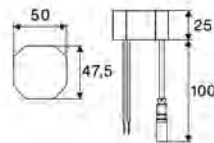
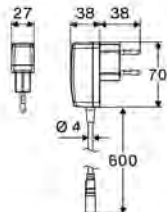
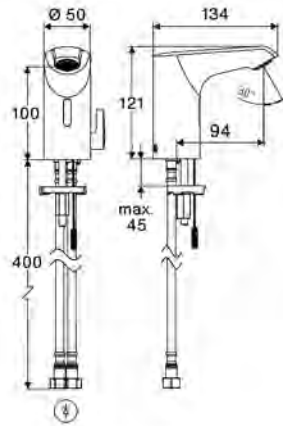
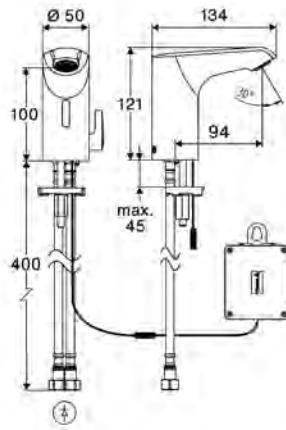
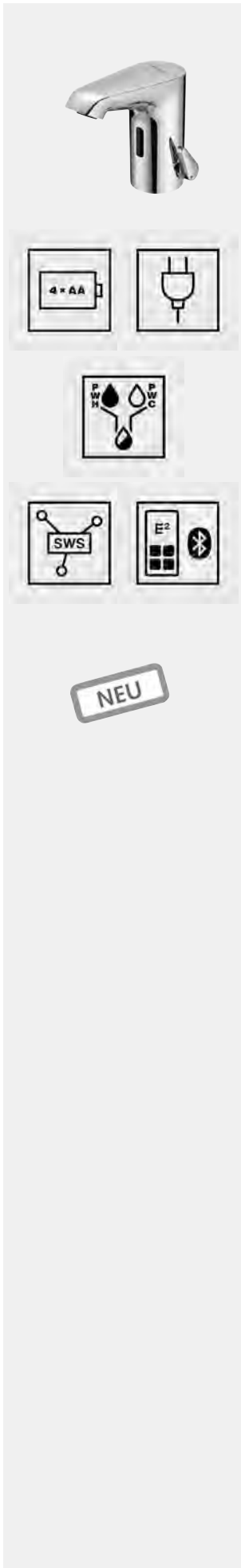

Artikelbezeichnung

Artikel-
Nummer**Elektronische Waschtisch-Armatur XERIS E²**
HD-M small - Hochdruck Mischwasser

Berührungslose, sensorgesteuerte Armatur mit innovativer ToF-Technologie. Unempfindlich gegenüber reflektierenden Materialien wie z.B. Spiegeln, Warnwesten etc. Mit integrierter Bluetooth®-Schnittstelle. Parametrierbar über SCHELL App. Geeignet zur Vernetzung mit SCHELL Wassermanagement-System SWS. Batterie- oder Netzbetrieb.

Lieferumfang

- Time-of-Flight-Sensor-Einlocharmatur
 - Temperaturregler
 - Time-of-Flight-Sensor-Elektronik (ToF) mit automatischer Justierung des Sensorbereichs
 - Axialmagnetventil 6 V mit Vorfilter
 - Versenkter Strahlregler (diebstahlgeschützt)
 - Anschlusskabel 240 mm, mit Steckverbinder 3-polig, Schutzklasse IP 65
- 2 flexible Anschlussschläuche Clean-Fix S G 3/8 IG x 410 mm, mit integriertem Rückflussverhinderer (RV, EN 1717: EB) und Vorfilter
- Befestigungsmaterial für Waschtischmontage

Technische Daten

- Einstellmöglichkeiten über SCHELL App
 - Schnelle Parametrierung über voreingestellte Betriebsmodi (Strom sparen / Wasser sparen / Komfort)
 - Individuelle Einstellungen im Expertenmodus (Sensor-Reichweite, Sensor-Messintervall, Personenerkennung, max. Laufzeit, Nachlaufzeit)
 - Stagnationsspülung (Aus / im Intervall / Bedarfsgerechtes Spülen unter Berücksichtigung der Nutzungen / zu festen Terminen [Tag(e), Uhrzeit])
 - Dauerspülung für thermische Desinfektion, Auslösung per App (3 - 10 min)
 - Dauerfluss, Auslösung per App (15 - 600 s)
 - Reinigungsstopp, Auslösung per App oder Nahreflex (Aus / 60 - 360 s)
- Durchfluss: max. 5 l/min druckunabhängig
- Fließdruck: 1,0 - 5,0 bar
- Max. Ruhedruck: 8 bar
- Max. Betriebstemperatur: 70 °C (80 °C für thermische Desinfektion)
- Werkstoff: Gehäuse Messing
- Oberfläche: chrom
- Anschluss: 2x G 3/8 IG

Mit Batteriefach 6 V, Schutzklasse IP 65 und**4x AA Alkalibatterien 1,5 V****VE: 1, G: 1,60 kg/Stück****00 254 06 99****Mit Steckernetzteil 9 VDC, 100 - 240 VAC, 50 - 60 Hz****VE: 1****00 255 06 99****Mit Unterputznetzteil 9 VDC, 100 - 240 VAC, 50 - 60 Hz****VE: 1****00 256 06 99****Empfohlene zugehörige Artikel**

- Verlängerungskabel 1,5 m 51 010 00 99 Seite 117 oder
- Verlängerungskabel 3 m 51 023 00 99 Seite 117
- Eckventil-Thermostat 09 414 06 99 Seite 122, 324
- Eckventil mit Regulierfunktion COMFORT mit Filter 05 430 06 99 Seite 322
- Waschtischablaufgarnitur OPEN 02 002 06 99 Seite 124, 309 oder
- Waschtischablaufgarnitur PUSH OPEN 02 000 06 99 Seite 124, 309

**Hinweis**

- Vorherige Elektronische Waschtisch-Armaturen XERIS 00 296 06 99, 01 210 06 99, 00 227 06 99 voraussichtlich noch bis II. Quartal 2025 lieferbar.

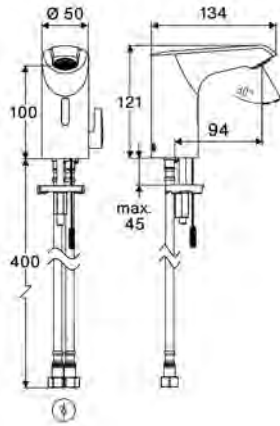
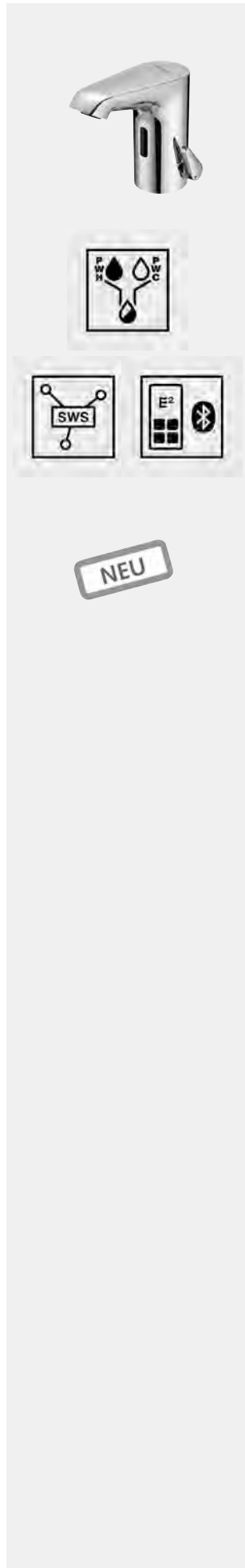

Artikelbezeichnung	Artikel- Nummer		
--------------------	--------------------	--	--

Elektronische Waschtisch-Armatur XERIS E² HD-M small - Hochdruck Mischwasser

Berührungslose, sensorgesteuerte Armatur mit innovativer ToF-Technologie. Unempfindlich gegenüber reflektierenden Materialien wie z.B. Spiegeln, Warnwesten etc. Mit integrierter Bluetooth®-Schnittstelle. Parametrierbar über SCHELL App. Geeignet zur Vernetzung mit SCHELL Wassermanagement-System SWS. Exklusiv Stromversorgung. Vorgesehen zur Spannungsversorgung über SCHELL Wassermanagement-System SWS oder zentralem Netzteil.

Lieferumfang

- Time-of-Flight-Sensor-Einlocharmatur
 - Temperaturregler
- Time-of-Flight-Sensor-Elektronik (ToF) mit automatischer Justierung des Sensorbereichs
- Axialmagnetventil 6 V mit Vorfilter
- Versenkter Strahlregler (diebstahlgeschützt)
- Anschlusskabel 240 mm, mit Steckverbinder 3-polig, Schutzklasse IP 65
- 2 flexible Anschlussschläuche Clean-Fix S G 3/8 IG x 410 mm, mit integriertem Rückflussverhinderer (RV, EN 1717: EB) und Vorfilter
- Befestigungsmaterial für Waschtischmontage

Technische Daten

- Einstellmöglichkeiten über SCHELL App
 - Schnelle Parametrierung über voreingestellte Betriebsmodi (Strom sparen / Wasser sparen / Komfort)
 - Individuelle Einstellungen im Expertenmodus (Sensor-Reichweite, Sensor-Messintervall, Personenerkennung, max. Laufzeit, Nachlaufzeit)
 - Stagnationsspülung (Aus / im Intervall / Bedarfsgerechtes Spülen unter Berücksichtigung der Nutzungen / zu festen Terminen [Tag(e), Uhrzeit])
 - Dauerspülung für thermische Desinfektion, Auslösung per App (3 - 10 min)
 - Dauerfluss, Auslösung per App (15 - 600 s)
 - Reinigungsstopp, Auslösung per App oder Nahreflex (Aus / 60 - 360 s)
- Durchfluss: max. 5 l/min druckunabhängig
- Fließdruck: 1,0 - 5,0 bar
- Max. Ruhedruck: 8 bar
- Max. Betriebstemperatur: 70 °C (80 °C für thermische Desinfektion)
- Werkstoff: Gehäuse Messing
- Oberfläche: chrom
- Anschluss: 2x G 3/8 IG

VE: 1

00 253 06 99



Notwendige zugehörige Artikel

- SWS Server 00 500 00 99 Seite 16
- SWS Bus-Netzteil 00 505 00 99 Seite 17
- SWS Bus-Extender Kabel BE-K 00 501 00 99 Seite 18



Empfohlene zugehörige Artikel

- Eckventil-Thermostat 09 414 06 99 Seite 122, 324
- Eckventil mit Regulierfunktion COMFORT mit Filter 05 430 06 99 Seite 322
- Waschtischablaufgarnitur OPEN 02 002 06 99 Seite 124, 309 oder
- Waschtischablaufgarnitur PUSH OPEN 02 000 06 99 Seite 124, 309

Optionale Stromversorgung über Sammelnetzteil

- Unterputz-Netzteil 9 VDC, 100 - 240 VAC, 50 - 60 Hz 01 315 00 99 Seite 180, 212, 232 oder
- Hutschienen-Netzteil 9 VDC, 100 - 240 VAC, 50 - 60 Hz 01 582 00 99 Seite 180, 212, 232 oder
- Elektro-Verteilerkasten 9 VDC, 100 - 240 VAC, 50 - 60 Hz 01 583 00 99 Seite 181, 212, 232



Hinweis

- Vorherige Elektronische Waschtisch-Armatur XERIS E 00 221 06 99 voraussichtlich noch bis II. Quartal 2025 lieferbar.

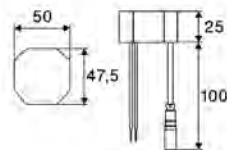
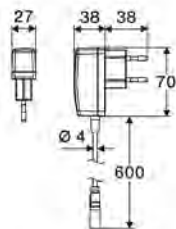
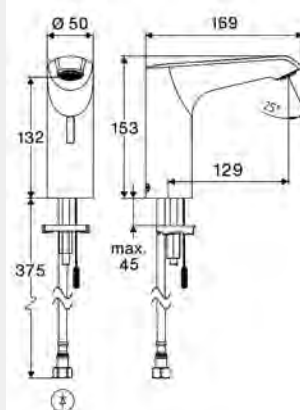
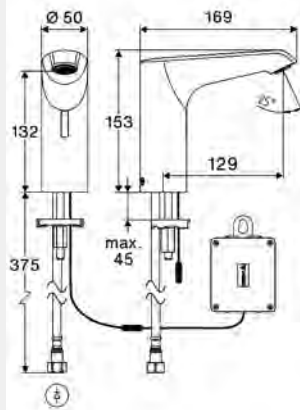

Artikelbezeichnung

Artikel-
Nummer

Elektronische Waschtisch-Armatur XERIS E² HD-K mid. - Hochdruck Kaltwasser / vorgemischtes Wasser

Berührungslose, sensorgesteuerte Armatur mit innovativer ToF-Technologie. Unempfindlich gegenüber reflektierenden Materialien wie z.B. Spiegeln, Warnwesten etc. Mit integrierter Bluetooth®-Schnittstelle. Parametrierbar über SCHELL App. Geeignet zur Vernetzung mit SCHELL Wassermanagement-System SWS. Batterie- oder Netzbetrieb.

Lieferumfang

- Time-of-Flight-Sensor-Einlocharmatur
- Time-of-Flight-Sensor-Elektronik (ToF) mit automatischer Justierung des Sensorbereichs
- Axialmagnetventil 6 V mit Vorfilter
- Versenkter Strahlregler (diebstahlgeschützt)
- Anschlusskabel 220 mm, mit Steckverbinder 3-polig, Schutzklasse IP 65
- Flexibler Anschlussschlauch Clean-Fix S G 3/8 IG x 410 mm, mit integriertem Rückflussverhinderer (RV, EN 1717: EB) und Vorfilter
- Befestigungsmaterial für Waschtischmontage

Technische Daten

- Einstellmöglichkeiten über SCHELL App
- Schnelle Parametrierung über voreingestellte Betriebsmodi (Strom sparen / Wasser sparen / Komfort)
- Individuelle Einstellungen im Expertenmodus (Sensor-Reichweite, Sensor-Messintervall, Personenerkennung, max. Laufzeit, Nachlaufzeit)
- Stagnationsspülung (Aus / im Intervall / Bedarfsgerechtes Spülen unter Berücksichtigung der Nutzungen / zu festen Terminen [Tag(e), Uhrzeit])
- Dauerspülung für thermische Desinfektion, Auslösung per App (3 - 10 min)
- Dauerfluss, Auslösung per App (15 - 600 s)
- Reinigungsstopp, Auslösung per App oder Nahreflex (Aus / 60 - 360 s)
- Durchfluss: max. 5 l/min druckunabhängig
- Fließdruck: 1,0 - 5,0 bar
- Max. Ruhedruck: 8 bar
- Max. Betriebstemperatur: 70 °C (80 °C für thermische Desinfektion)
- Werkstoff: Gehäuse Messing
- Oberfläche: chrom
- Anschluss: G 3/8 IG

Mit Batteriefach 6 V, Schutzklasse IP 65 und
4x AA Alkalibatterien 1,5 V
VE: 1, G: 1,69 kg/Stück

00 258 06 99

Mit Steckernetzteil 9 VDC, 100 - 240 VAC, 50 - 60 Hz
VE: 1

00 259 06 99

Mit Unterputznetzteil 9 VDC, 100 - 240 VAC, 50 - 60 Hz
VE: 1

00 260 06 99



Empfohlene zugehörige Artikel

- Verlängerungskabel 1,5 m 51 010 00 99 Seite 117 oder
- Verlängerungskabel 3 m 51 023 00 99 Seite 117
- Eckventil mit Regulierfunktion COMFORT mit Filter 05 430 06 99 Seite 322
- Waschtischablaufgarnitur OPEN 02 002 06 99 Seite 124, 309 oder
- Waschtischablaufgarnitur PUSH OPEN 02 000 06 99 Seite 124, 309



Hinweis

- Vorherige Elektronische Waschtisch-Armaturen XERIS E 01 294 06 99, 01 208 06 99, 00 225 06 99 voraussichtlich noch bis II. Quartal 2025 lieferbar.

Artikelbezeichnung	Artikel- Nummer		
--------------------	--------------------	--	--

Elektronische Waschtisch-Armatur XERIS E² HD-K mid. - Hochdruck Kaltwasser / vorgemischtes Wasser

Berührungslose, sensorgesteuerte Armatur mit innovativer ToF-Technologie. Unempfindlich gegenüber reflektierenden Materialien wie z.B. Spiegeln, Warnwesten etc. Mit integrierter Bluetooth®-Schnittstelle. Parametrierbar über SCHELL App. Geeignet zur Vernetzung mit SCHELL Wassermanagement-System SWS. Exklusiv Stromversorgung. Vorgesehen zur Spannungsversorgung über SCHELL Wassermanagement-System SWS oder zentralem Netzteil.

Lieferumfang

- Time-of-Flight-Sensor-Einlocharmatur
 - Time-of-Flight-Sensor-Elektronik (ToF) mit automatischer Justierung des Sensorbereichs
 - Axialmagnetventil 6 V mit Vorfilter
 - Versenkter Strahlregler (diebstahlgeschützt)
 - Anschlusskabel 220 mm, mit Steckverbinder 3-polig, Schutzklasse IP 65
- Flexibler Anschluss Schlauch Clean-Fix S G 3/8 IG x 410 mm, mit integriertem Rückflussverhinderer (RV, EN 1717: EB) und Vorfilter
- Befestigungsmaterial für Waschtischmontage

Technische Daten

- Einstellmöglichkeiten über SCHELL App
- Schnelle Parametrierung über voreingestellte Betriebsmodi (Strom sparen / Wasser sparen / Komfort)
- Individuelle Einstellungen im Expertenmodus (Sensor-Reichweite, Sensor-Messintervall, Personenerkennung, max. Laufzeit, Nachlaufzeit)
- Stagnationsspülung (Aus / im Intervall / Bedarfsgerechtes Spülen unter Berücksichtigung der Nutzungen / zu festen Terminen [Tag(e), Uhrzeit])
- Dauerspülung für thermische Desinfektion, Auslösung per App (3 - 10 min)
- Dauerfluss, Auslösung per App (15 - 600 s)
- Reinigungsstopp, Auslösung per App oder Nahreflex (Aus / 60 - 360 s)
- Durchfluss: max. 5 l/min druckunabhängig
- Fließdruck: 1,0 - 5,0 bar
- Max. Ruhedruck: 8 bar
- Max. Betriebstemperatur: 70 °C (80 °C für thermische Desinfektion)
- Werkstoff: Gehäuse Messing
- Oberfläche: chrom
- Anschluss: G 3/8 IG

VE: 1

00 257 06 99



Notwendige zugehörige Artikel

- SWS Server 00 500 00 99 Seite 16
- SWS Bus-Netzteil 00 505 00 99 Seite 17
- SWS Bus-Extender Kabel BE-K 00 501 00 99 Seite 18



Empfohlene zugehörige Artikel

- Eckventil mit Regulierfunktion COMFORT mit Filter 05 430 06 99 Seite 322
- Waschtischablaufgarnitur OPEN 02 002 06 99 Seite 124, 309 oder
- Waschtischablaufgarnitur PUSH OPEN 02 000 06 99 Seite 124, 309

Optionale Stromversorgung über Sammelnetzteil

- Unterputz-Netzteil 9 VDC, 100 - 240 VAC, 50 - 60 Hz 01 315 00 99 Seite 180, 212, 232 oder
- Hutschienen-Netzteil 9 VDC, 100 - 240 VAC, 50 - 60 Hz 01 582 00 99 Seite 180, 212, 232 oder
- Elektro-Verteilerkasten 9 VDC, 100 - 240 VAC, 50 - 60 Hz 01 583 00 99 Seite 181, 212, 232



Hinweis

- Vorherige Elektronische Waschtisch-Armatur XERIS E 00 219 06 99 voraussichtlich noch bis II. Quartal 2025 lieferbar.

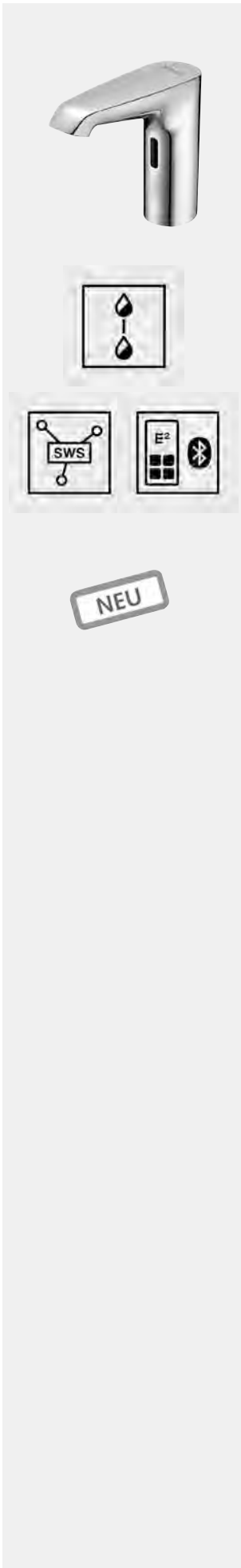

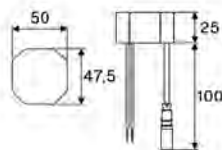
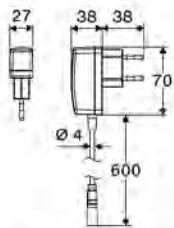
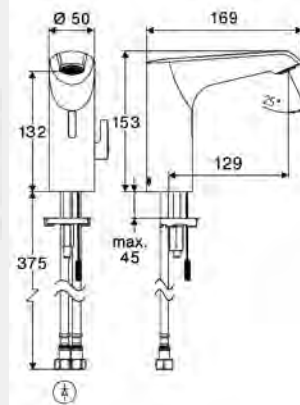
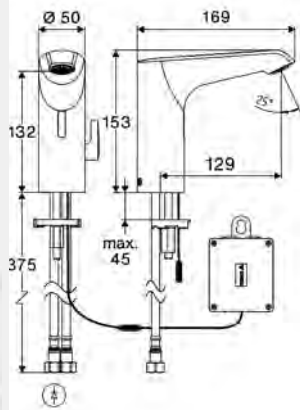

Artikelbezeichnung

Artikel-
Nummer**Elektronische Waschtisch-Armatur XERIS E²**
HD-M mid. - Hochdruck Mischwasser

Berührungslose, sensorgesteuerte Armatur mit innovativer ToF-Technologie. Unempfindlich gegenüber reflektierenden Materialien wie z.B. Spiegeln, Warnwesten etc. Mit integrierter Bluetooth®-Schnittstelle. Parametrierbar über SCHELL App. Geeignet zur Vernetzung mit SCHELL Wassermanagement-System SWS. Batterie- oder Netzbetrieb.

Lieferumfang

- Time-of-Flight-Sensor-Einlocharmatur
- Temperaturregler
- Time-of-Flight-Sensor-Elektronik (ToF) mit automatischer Justierung des Sensorbereichs
- Axialmagnetventil 6 V mit Vorfilter
- Versenkter Strahlregler (diebstahlgeschützt)
- Anschlusskabel 220 mm, mit Steckverbinder 3-polig, Schutzklasse IP 65
- 2 flexible Anschlussschläuche Clean-Fix S G 3/8 IG x 410 mm, mit integriertem Rückflussverhinderer (RV, EN 1717: EB) und Vorfilter
- Befestigungsmaterial für Waschtischmontage

Technische Daten

- Einstellmöglichkeiten über SCHELL App
- Schnelle Parametrierung über voreingestellte Betriebsmodi (Strom sparen / Wasser sparen / Komfort)
- Individuelle Einstellungen im Expertenmodus (Sensor-Reichweite, Sensor-Messintervall, Personenerkennung, max. Laufzeit, Nachlaufzeit)
- Stagnationsspülung (Aus / im Intervall / Bedarfsgerechtes Spülen unter Berücksichtigung der Nutzungen / zu festen Terminen [Tag(e), Uhrzeit])
- Dauerspülung für thermische Desinfektion, Auslösung per App (3 - 10 min)
- Dauerfluss, Auslösung per App (15 - 600 s)
- Reinigungsstopp, Auslösung per App oder Nahreflex (Aus / 60 - 360 s)
- Durchfluss: max. 5 l/min druckunabhängig
- Fließdruck: 1,0 - 5,0 bar
- Max. Ruhedruck: 8 bar
- Max. Betriebstemperatur: 70 °C (80 °C für thermische Desinfektion)
- Werkstoff: Gehäuse Messing
- Oberfläche: chrom
- Anschluss: 2x G 3/8 IG

Mit Batteriefach 6 V, Schutzklasse IP 65 und 4x AA Alkalibatterien 1,5 V

VE: 1, G: 1,82 kg/Stück

00 262 06 99

Mit Steckernetzteil 9 VDC, 100 - 240 VAC, 50 - 60 Hz

VE: 1

00 263 06 99

Mit Unterputznetzteil 9 VDC, 100 - 240 VAC, 50 - 60 Hz

VE: 1

00 264 06 99

**Empfohlene zugehörige Artikel**

- Verlängerungskabel 1,5 m 51 010 00 99 Seite 117 oder
- Verlängerungskabel 3 m 51 023 00 99 Seite 117
- Eckventil-Thermostat 09 414 06 99 Seite 122, 324
- Eckventil mit Regulierfunktion COMFORT mit Filter 05 430 06 99 Seite 322
- Waschtischablaufgarnitur OPEN 02 002 06 99 Seite 124, 309 oder
- Waschtischablaufgarnitur PUSH OPEN 02 000 06 99 Seite 124, 309

**Hinweis**

- Vorherige Elektronische Waschtisch-Armaturen XERIS E 01 297 06 99, 01 254 06 99, 00 228 06 99 voraussichtlich noch bis II. Quartal 2025 lieferbar.

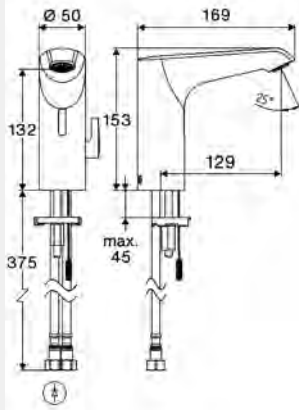
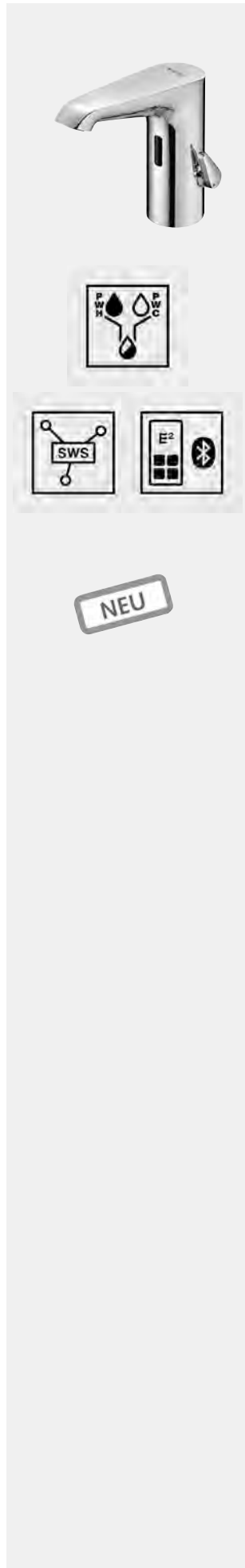

Artikelbezeichnung	Artikel- Nummer		
--------------------	--------------------	--	--

Elektronische Waschtisch-Armatur XERIS E² HD-M mid. - Hochdruck Mischwasser

Berührungslose, sensorgesteuerte Armatur mit innovativer ToF-Technologie. Unempfindlich gegenüber reflektierenden Materialien wie z.B. Spiegeln, Warnwesten etc. Mit integrierter Bluetooth®-Schnittstelle. Parametrierbar über SCHELL App. Geeignet zur Vernetzung mit SCHELL Wassermanagement-System SWS. Exklusiv Stromversorgung. Vorgesehen zur Spannungsversorgung über SCHELL Wassermanagement-System SWS oder zentralem Netzteil.

Lieferumfang

- Time-of-Flight-Sensor-Einlocharmatur
 - Temperaturregler
 - Time-of-Flight-Sensor-Elektronik (ToF) mit automatischer Justierung des Sensorbereichs
 - Axialmagnetventil 6 V mit Vorfilter
 - Versenkter Strahlregler (diebstahlgeschützt)
 - Anschlusskabel 220 mm, mit Steckverbinder 3-polig, Schutzklasse IP 65
- 2 flexible Anschlussschläuche Clean-Fix S G 3/8 IG x 410 mm, mit integriertem Rückflussverhinderer (RV, EN 1717: EB) und Vorfilter
- Befestigungsmaterial für Waschtischmontage

Technische Daten

- Einstellmöglichkeiten über SCHELL App
 - Schnelle Parametrierung über voreingestellte Betriebsmodi (Strom sparen / Wasser sparen / Komfort)
 - Individuelle Einstellungen im Expertenmodus (Sensor-Reichweite, Sensor-Messintervall, Personenerkennung, max. Laufzeit, Nachlaufzeit)
 - Stagnationsspülung (Aus / im Intervall / Bedarfsgerechtes Spülen unter Berücksichtigung der Nutzungen / zu festen Terminen [Tag(e), Uhrzeit])
 - Dauerspülung für thermische Desinfektion, Auslösung per App (3 - 10 min)
 - Dauerfluss, Auslösung per App (15 - 600 s)
 - Reinigungsstopp, Auslösung per App oder Nahreflex (Aus / 60 - 360 s)
- Durchfluss: max. 5 l/min druckunabhängig
- Fließdruck: 1,0 - 5,0 bar
- Max. Ruhedruck: 8 bar
- Max. Betriebstemperatur: 70 °C (80 °C für thermische Desinfektion)
- Werkstoff: Gehäuse Messing
- Oberfläche: chrom
- Anschluss: 2x G 3/8 IG

VE: 1

00 261 06 99



Notwendige zugehörige Artikel

- SWS Server 00 500 00 99 Seite 16
- SWS Bus-Netzteil 00 505 00 99 Seite 17
- SWS Bus-Extender Kabel BE-K 00 501 00 99 Seite 18



Empfohlene zugehörige Artikel

- Eckventil-Thermostat 09 414 06 99 Seite 122, 324
- Eckventil mit Regulierfunktion COMFORT mit Filter 05 430 06 99 Seite 322
- Waschtischablaufgarnitur OPEN 02 002 06 99 Seite 124, 309 oder
- Waschtischablaufgarnitur PUSH OPEN 02 000 06 99 Seite 124, 309

Optionale Stromversorgung über Sammelnetzteil

- Unterputz-Netzteil 9 VDC, 100 - 240 VAC, 50 - 60 Hz 01 315 00 99 Seite 180, 212, 232 oder
- Hutschienen-Netzteil 9 VDC, 100 - 240 VAC, 50 - 60 Hz 01 582 00 99 Seite 180, 212, 232 oder
- Elektro-Verteilerkasten 9 VDC, 100 - 240 VAC, 50 - 60 Hz 01 583 00 99 Seite 181, 212, 232



Hinweis

- Vorherige Elektronische Waschtisch-Armatur XERIS E 00 222 06 99 voraussichtlich noch bis II. Quartal 2025 lieferbar.

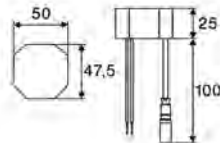
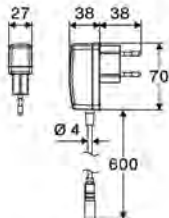
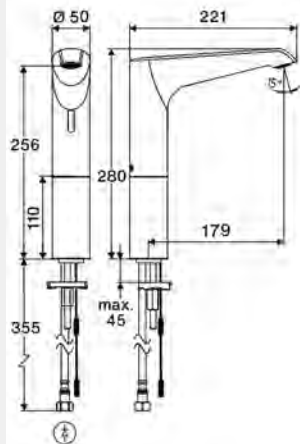
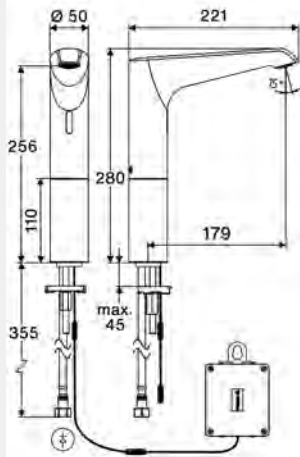

Artikelbezeichnung

Artikel-
Nummer

Elektronische Waschtisch-Armatur XERIS E² HD-K large - Hochdruck Kaltwasser / vorgemischtes Wasser

Berührungslose, sensorgesteuerte Armatur mit innovativer ToF-Technologie. Unempfindlich gegenüber reflektierenden Materialien wie z.B. Spiegeln, Warnwesten etc. Mit integrierter Bluetooth®-Schnittstelle. Parametrierbar über SCHELL App. Geeignet zur Vernetzung mit SCHELL Wassermanagement-System SWS. Batterie- oder Netzbetrieb.

Lieferumfang

- Time-of-Flight-Sensor-Einlocharmatur
- Time-of-Flight-Sensor-Elektronik (ToF) mit automatischer Justierung des Sensorbereichs
- Standrohrverlängerung
- Axialmagnetventil 6 V mit Vorfilter
- Versenkter Strahlregler (diebstahlgeschützt)
- Anschlusskabel 360 mm, mit Steckverbinder 3-polig, Schutzklasse IP 65
- Flexibler Anschlussschlauch Clean-Fix S G 3/8 IG x 500 mm, mit integriertem Rückflussverhinderer (RV, EN 1717: EB) und Vorfilter
- Befestigungsmaterial für Waschtischmontage

Technische Daten

- Einstellmöglichkeiten über SCHELL App
- Schnelle Parametrierung über voreingestellte Betriebsmodi (Strom sparen / Wasser sparen / Komfort)
- Individuelle Einstellungen im Expertenmodus (Sensor-Reichweite, Sensor-Messintervall, Personenerkennung, max. Laufzeit, Nachlaufzeit)
- Stagnationsspülung (Aus / im Intervall / Bedarfsgerechtes Spülen unter Berücksichtigung der Nutzungen / zu festen Terminen [Tag(e), Uhrzeit])
- Dauerfluss, Auslösung per App (3 - 10 min)
- Dauerfluss, Auslösung per App (15 - 600 s)
- Reinigungsstopp, Auslösung per App oder Nahreflex (Aus / 60 - 360 s)
- Durchfluss: max. 5 l/min druckunabhängig
- Fließdruck: 1,0 - 5,0 bar
- Max. Ruhedruck: 8 bar
- Max. Betriebstemperatur: 70 °C (80 °C für thermische Desinfektion)
- Werkstoff: Gehäuse Messing
- Oberfläche: chrom
- Anschluss: G 3/8 IG

Mit Batteriefach 6 V, Schutzklasse IP 65 und

4x AA Alkalibatterien 1,5 V

VE: 1, G: 2,32 kg/Stück

00 266 06 99

Mit Steckernetzteil 9 VDC, 100 - 240 VAC, 50 - 60 Hz

VE: 1

00 267 06 99

Mit Unterputznetzteil 9 VDC, 100 - 240 VAC, 50 - 60 Hz

VE: 1

00 268 06 99



Empfohlene zugehörige Artikel

- Verlängerungskabel 1,5 m 51 010 00 99 Seite 117 oder
- Verlängerungskabel 3 m 51 023 00 99 Seite 117
- Eckventil mit Regulierfunktion COMFORT mit Filter 05 430 06 99 Seite 322
- Waschtischablaufgarnitur OPEN 02 002 06 99 Seite 124, 309 oder
- Waschtischablaufgarnitur PUSH OPEN 02 000 06 99 Seite 124, 309



Hinweis

- Vorherige Elektronische Waschtisch-Armaturen XERIS E 01 295 06 99, 01 209 06 99, 00 226 06 99 voraussichtlich noch bis II. Quartal 2025 lieferbar.

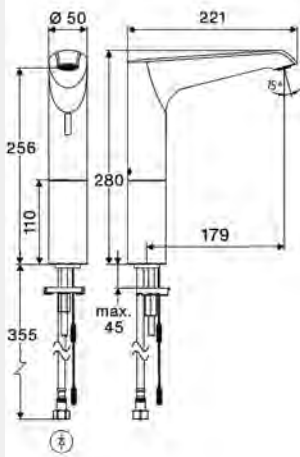
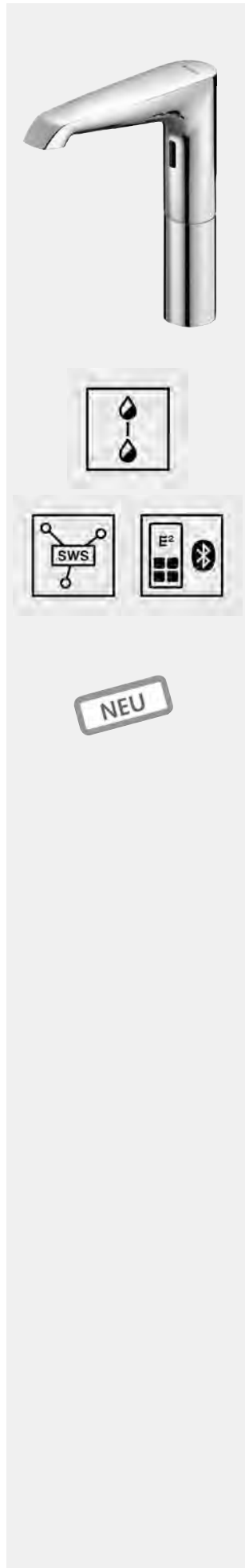

Artikelbezeichnung	Artikel- Nummer		
--------------------	--------------------	--	--

Elektronische Waschtisch-Armatur XERIS E² HD-K large - Hochdruck Kaltwasser / vorgemischtes Wasser

Berührungslose, sensorgesteuerte Armatur mit innovativer ToF-Technologie. Unempfindlich gegenüber reflektierenden Materialien wie z.B. Spiegeln, Warnwesten etc. Mit integrierter Bluetooth®-Schnittstelle. Parametrierbar über SCHELL App. Geeignet zur Vernetzung mit SCHELL Wassermanagement-System SWS. Exklusiv Stromversorgung. Vorgesehen zur Spannungsversorgung über SCHELL Wassermanagement-System SWS oder zentralem Netzteil.

Lieferumfang

- Time-of-Flight-Sensor-Einlocharmatur
- Time-of-Flight-Sensor-Elektronik (ToF) mit automatischer Justierung des Sensorbereichs
- Standrohrverlängerung
- Axialmagnetventil 6 V mit Vorfilter
- Versenkter Strahlregler (diebstahlgeschützt)
- Anschlusskabel 360 mm, mit Steckverbinder 3-polig, Schutzklasse IP 65
- Flexibler Anschlussschlauch Clean-Fix S G 3/8 IG x 500 mm, mit integriertem Rückflussverhinderer (RV, EN 1717: EB) und Vorfilter
- Befestigungsmaterial für Waschtischmontage

Technische Daten

- Einstellmöglichkeiten über SCHELL App
- Schnelle Parametrierung über voreingestellte Betriebsmodi (Strom sparen / Wasser sparen / Komfort)
- Individuelle Einstellungen im Expertenmodus (Sensor-Reichweite, Sensor-Messintervall, Personenerkennung, max. Laufzeit, Nachlaufzeit)
- Stagnationsspülung (Aus / im Intervall / Bedarfsgerechtes Spülen unter Berücksichtigung der Nutzungen / zu festen Terminen [Tag(e), Uhrzeit])
- Dauerspülung für thermische Desinfektion, Auslösung per App (3 - 10 min)
- Dauerfluss, Auslösung per App (15 - 600 s)
- Reinigungsstopp, Auslösung per App oder Nahreflex (Aus / 60 - 360 s)
- Durchfluss: max. 5 l/min druckunabhängig
- Fließdruck: 1,0 - 5,0 bar
- Max. Ruhedruck: 8 bar
- Max. Betriebstemperatur: 70 °C (80 °C für thermische Desinfektion)
- Werkstoff: Gehäuse Messing
- Oberfläche: chrom
- Anschluss: G 3/8 IG

VE: 1

00 265 06 99



Notwendige zugehörige Artikel

- SWS Server 00 500 00 99 Seite 16
- SWS Bus-Netzteil 00 505 00 99 Seite 17
- SWS Bus-Extender Kabel BE-K 00 501 00 99 Seite 18



Empfohlene zugehörige Artikel

- Eckventil mit Regulierfunktion COMFORT mit Filter 05 430 06 99 Seite 322
- Waschtischablaufgarnitur OPEN 02 002 06 99 Seite 124, 309 oder
- Waschtischablaufgarnitur PUSH OPEN 02 000 06 99 Seite 124, 309

Optionale Stromversorgung über Sammelnetzteil

- Unterputz-Netzteil 9 VDC, 100 - 240 VAC, 50 - 60 Hz 01 315 00 99 Seite 180, 212, 232 oder
- Hutschienen-Netzteil 9 VDC, 100 - 240 VAC, 50 - 60 Hz 01 582 00 99 Seite 180, 212, 232 oder
- Elektro-Verteilerkasten 9 VDC, 100 - 240 VAC, 50 - 60 Hz 01 583 00 99 Seite 181, 212, 232



Hinweis

- Vorherige Elektronische Waschtisch-Armatur XERIS E 00 220 06 99 voraussichtlich noch bis II. Quartal 2025 lieferbar.



NEU

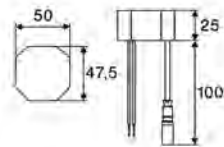
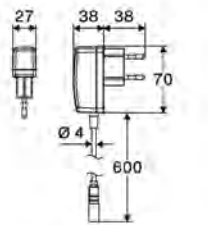
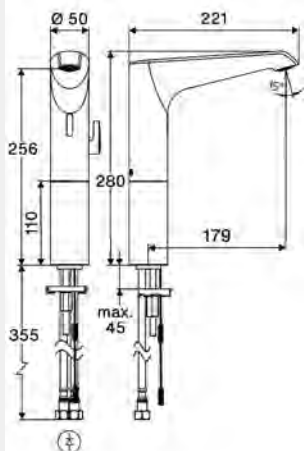
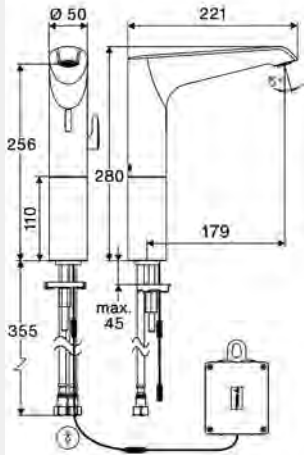

Artikelbezeichnung	Artikel-Nummer		
--------------------	----------------	--	--

Elektronische Waschtisch-Armatur XERIS E² HD-M large - Hochdruck Mischwasser

Berührungslose, sensorgesteuerte Armatur mit innovativer ToF-Technologie. Unempfindlich gegenüber reflektierenden Materialien wie z.B. Spiegeln, Warnwesten etc. Mit integrierter Bluetooth®-Schnittstelle. Parametrierbar über SCHELL App. Geeignet zur Vernetzung mit SCHELL Wassermanagement-System SWS. Batterie- oder Netzbetrieb.

Lieferumfang

- Time-of-Flight-Sensor-Einlocharmatur
- Temperaturregler
- Time-of-Flight-Sensor-Elektronik (ToF) mit automatischer Justierung des Sensorbereichs
- Standrohrverlängerung
- Axialmagnetventil 6 V mit Vorfilter
- Versenkter Strahlregler (diebstahlgeschützt)
- Anschlusskabel 360 mm, mit Steckverbinder 3-polig, Schutzklasse IP 65
- 2 flexible Anschlussschläuche Clean-Fix S G 3/8 IG x 500 mm, mit integriertem Rückflussverhinderer (RV, EN 1717: EB) und Vorfilter
- Befestigungsmaterial für Waschtischmontage

Technische Daten

- Einstellmöglichkeiten über SCHELL App
- Schnelle Parametrierung über voreingestellte Betriebsmodi (Strom sparen / Wasser sparen / Komfort)
- Individuelle Einstellungen im Expertenmodus (Sensor-Reichweite, Sensor-Messintervall, Personenerkennung, max. Laufzeit, Nachlaufzeit)
- Stagnationsspülung (Aus / im Intervall / Bedarfsgerechtes Spülen unter Berücksichtigung der Nutzungen / zu festen Terminen [Tag(e), Uhrzeit])
- Dauerspülung für thermische Desinfektion, Auslösung per App (3 - 10 min)
- Dauerfluss, Auslösung per App (15 - 600 s)
- Reinigungsstopp, Auslösung per App oder Nahreflex (Aus / 60 - 360 s)
- Durchfluss: max. 5 l/min druckunabhängig
- Fließdruck: 1,0 - 5,0 bar
- Max. Ruhedruck: 8 bar
- Max. Betriebstemperatur: 70 °C (80 °C für thermische Desinfektion)
- Werkstoff: Gehäuse Messing
- Oberfläche: chrom
- Anschluss: 2x G 3/8 IG

Mit Batteriefach 6 V, Schutzklasse IP 65 und 4x AA Alkalibatterien 1,5 V VE: 1, G: 2,35 kg/Stück	00 270 06 99
---	--------------

Mit Steckernetzteil 9 VDC, 100 - 240 VAC, 50 - 60 Hz VE: 1	00 271 06 99
---	--------------

Mit Unterputznetzteil 9 VDC, 100 - 240 VAC, 50 - 60 Hz VE: 1	00 272 06 99
---	--------------



Empfohlene zugehörige Artikel

- Verlängerungskabel 1,5 m 51 010 00 99 Seite 117 oder
- Verlängerungskabel 3 m 51 023 00 99 Seite 117
- Eckventil-Thermostat 09 414 06 99 Seite 122, 324
- Eckventil mit Regulierfunktion COMFORT mit Filter 05 430 06 99 Seite 322
- Waschtischablaufgarnitur OPEN 02 002 06 99 Seite 124, 309 oder
- Waschtischablaufgarnitur PUSH OPEN 02 000 06 99 Seite 124, 309



Hinweis

- Vorherige Elektronische Waschtisch-Armaturen XERIS E 01 298 06 99, 01 281 06 99, 00 229 06 99 voraussichtlich noch bis II. Quartal 2025 lieferbar.

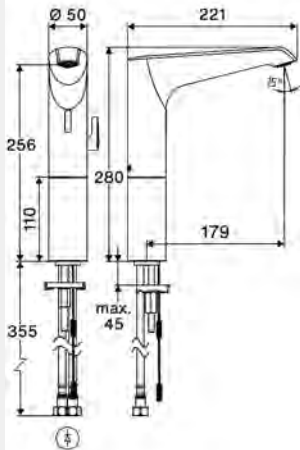

Artikelbezeichnung	Artikel-Nummer		
--------------------	----------------	--	--

Elektronische Waschtisch-Armatur XERIS E² HD-M large - Hochdruck Mischwasser

Berührungslose, sensorgesteuerte Armatur mit innovativer ToF-Technologie. Unempfindlich gegenüber reflektierenden Materialien wie z.B. Spiegeln, Warnwesten etc. Mit integrierter Bluetooth®-Schnittstelle. Parametrierbar über SCHELL App. Geeignet zur Vernetzung mit SCHELL Wassermanagement-System SWS. Exklusiv Stromversorgung. Vorgesehen zur Spannungsversorgung über SCHELL Wassermanagement-System SWS oder zentralem Netzteil.

Lieferumfang

- Time-of-Flight-Sensor-Einlocharmatur
- Temperaturregler
- Time-of-Flight-Sensor-Elektronik (ToF) mit automatischer Justierung des Sensorbereichs
- Standrohrverlängerung
- Axialmagnetventil 6 V mit Vorfilter
- Versenkter Strahlregler (diebstahlgeschützt)
- Anschlusskabel 360 mm, mit Steckverbinder 3-polig, Schutzklasse IP 65
- 2 flexible Anschlussschläuche Clean-Fix S G 3/8 IG x 500 mm, mit integriertem Rückflussverhinderer (RV, EN 1717: EB) und Vorfilter
- Befestigungsmaterial für Waschtischmontage

Technische Daten

- Einstellmöglichkeiten über SCHELL App
- Schnelle Parametrierung über voreingestellte Betriebsmodi (Strom sparen / Wasser sparen / Komfort)
- Individuelle Einstellungen im Expertenmodus (Sensor-Reichweite, Sensor-Messintervall, Personenerkennung, max. Laufzeit, Nachlaufzeit)
- Stagnationsspülung (Aus / im Intervall / Bedarfsgerechtes Spülen unter Berücksichtigung der Nutzungen / zu festen Terminen [Tag(e), Uhrzeit])
- Dauerspülung für thermische Desinfektion, Auslösung per App (3 - 10 min)
- Dauerfluss, Auslösung per App (15 - 600 s)
- Reinigungsstopp, Auslösung per App oder Nahreflex (Aus / 60 - 360 s)
- Durchfluss: max. 5 l/min druckunabhängig
- Fließdruck: 1,0 - 5,0 bar
- Max. Ruhedruck: 8 bar
- Max. Betriebstemperatur: 70 °C (80 °C für thermische Desinfektion)
- Werkstoff: Gehäuse Messing
- Oberfläche: chrom
- Anschluss: 2x G 3/8 IG

VE: 1

00 269 06 99



Notwendige zugehörige Artikel

- SWS Server 00 500 00 99 Seite 16
- SWS Bus-Netzteil 00 505 00 99 Seite 17
- SWS Bus-Extender Kabel BE-K 00 501 00 99 Seite 18



Empfohlene zugehörige Artikel

- Eckventil-Thermostat 09 414 06 99 Seite 122, 324
- Eckventil mit Regulierfunktion COMFORT mit Filter 05 430 06 99 Seite 322
- Waschtischablaufgarnitur OPEN 02 002 06 99 Seite 124, 309 oder
- Waschtischablaufgarnitur PUSH OPEN 02 000 06 99 Seite 124, 309

Optionale Stromversorgung über Sammelnetzteil

- Unterputz-Netzteil 9 VDC, 100 - 240 VAC, 50 - 60 Hz 01 315 00 99 Seite 180, 212, 232 oder
- Hutschienen-Netzteil 9 VDC, 100 - 240 VAC, 50 - 60 Hz 01 582 00 99 Seite 180, 212, 232 oder
- Elektro-Verteilerkasten 9 VDC, 100 - 240 VAC, 50 - 60 Hz 01 583 00 99 Seite 181, 212, 232



Hinweis

- Vorherige Elektronische Waschtisch-Armatur XERIS E 00 223 06 99 voraussichtlich noch bis II. Quartal 2025 lieferbar.

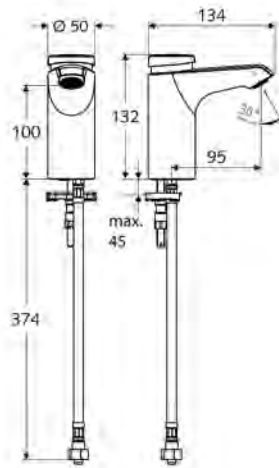

Artikelbezeichnung

Artikel-
Nummer**Selbstschluss-Waschtisch-Armatur XERIS SC
HD-K small - Hochdruck Kaltwasser / vorgemischtes Wasser**

Manuelle Auslösung mit automatischem Schließvorgang. Einfache Laufzeiteinstellung.

Lieferumfang

- Selbstschluss-Einlocharmatur
- Selbstschlusskartusche SC II
- Strahlregler
- Flexibler Anschlussschlauch Clean-Fix S G 3/8 IG x 380 mm, mit Vorfilter
- Befestigungsmaterial für Waschtischmontage

Technische Daten

- Laufzeit: 2 - 15 s einstellbar (7 s Werkseinstellung)
- Durchfluss: max. 5 l/min druckunabhängig
- Fließdruck: 1,0 - 5,0 bar
- Max. Ruhedruck: 8 bar
- Max. Betriebstemperatur: 70 °C (80 °C für thermische Desinfektion)
- Werkstoff: Gehäuse Messing konform TrinkwV
- Oberfläche: chrom
- Anschluss: G 3/8 IG
- Zertifikate: PA-IX 29071/IO
- Geräuschkategorie: I
- Durchflussklasse: O

VE: 1, G: 1,77 kg/Stück

02 158 06 99

**Empfohlene zugehörige Artikel**

- Eckventil mit Regulierfunktion COMFORT mit Filter 05 430 06 99 Seite 322
- Waschtischablaufgarnitur OPEN 02 002 06 99 Seite 124, 309 oder
- Waschtischablaufgarnitur PUSH OPEN 02 000 06 99 Seite 124, 309

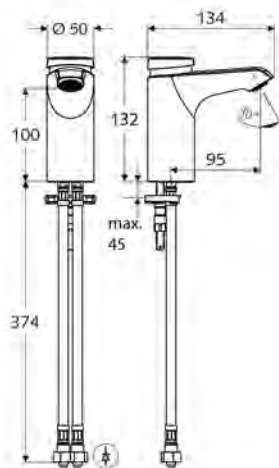
**Selbstschluss-Waschtisch-Armatur XERIS SC
HD-M small - Hochdruck Mischwasser**

Manuelle Auslösung mit automatischem Schließvorgang. Einfache Laufzeiteinstellung.

Lieferumfang

- Selbstschluss-Einlocharmatur
- Selbstschlusskartusche SC II mit Heißwasserbegrenzung
- Strahlregler
- 2 flexible Anschlussschläuche Clean-Fix S G 3/8 IG x 380 mm, mit integriertem Rückflussverhinderer (RV, EN 1717: EB) und Vorfilter
- Befestigungsmaterial für Waschtischmontage

Technische Daten

- Laufzeit: 2 - 15 s einstellbar (7 s Werkseinstellung)
- Durchfluss: max. 5 l/min druckunabhängig
- Fließdruck: 1,0 - 5,0 bar
- Max. Ruhedruck: 8 bar
- Max. Betriebstemperatur: 70 °C (80 °C für thermische Desinfektion)
- Werkstoff: Gehäuse Messing konform TrinkwV
- Oberfläche: chrom
- Anschluss: 2x G 3/8 IG
- Zertifikate: PA-IX 29071/IO, Belgaqua
- Geräuschkategorie: I
- Durchflussklasse: O

VE: 1, G: 1,85 kg/Stück

02 156 06 99

**Empfohlene zugehörige Artikel**

- Eckventil-Thermostat 09 414 06 99 Seite 122, 324
- Druckausgleichventil PBV 06 558 12 99 Seite 124, 348
- Eckventil mit Regulierfunktion COMFORT mit Filter 05 430 06 99 Seite 322
- Waschtischablaufgarnitur OPEN 02 002 06 99 Seite 124, 309 oder
- Waschtischablaufgarnitur PUSH OPEN 02 000 06 99 Seite 124, 309



Artikelbezeichnung

Artikel-
Nummer**Selbstschluss-Waschtisch-Armatur XERIS SC
HD-K mid. - Hochdruck Kaltwasser / vorgemischtes Wasser**

Manuelle Auslösung mit automatischem Schließvorgang. Einfache Laufzeiteinstellung.

Lieferumfang

- Selbstschluss-Einlocharmatur
- Selbstschlusskartusche SC II
- Strahlregler
- Flexibler Anschlussschlauch Clean-Fix S G 3/8 IG x 380 mm, mit Vorfilter
- Befestigungsmaterial für Waschtischmontage

Technische Daten

- Laufzeit: 2 - 15 s einstellbar (7 s Werkseinstellung)
- Durchfluss: max. 5 l/min druckunabhängig
- Fließdruck: 1,0 - 5,0 bar
- Max. Ruhedruck: 8 bar
- Max. Betriebstemperatur: 70 °C (80 °C für thermische Desinfektion)
- Werkstoff: Gehäuse Messing konform TrinkwV
- Oberfläche: chrom
- Anschluss: G 3/8 IG
- Zertifikate: PA-IX 29071/IO
- Geräuschklasse: I
- Durchflussklasse: O

VE: 1, G: 2,00 kg/Stück

02 159 06 99

**Empfohlene zugehörige Artikel**

- Eckventil mit Regulierfunktion COMFORT mit Filter 05 430 06 99 Seite 322
- Waschtischablaufgarnitur OPEN 02 002 06 99 Seite 124, 309 oder
- Waschtischablaufgarnitur PUSH OPEN 02 000 06 99 Seite 124, 309

**Selbstschluss-Waschtisch-Armatur XERIS SC
HD-M mid. - Hochdruck Mischwasser**

Manuelle Auslösung mit automatischem Schließvorgang. Einfache Laufzeiteinstellung.

Lieferumfang

- Selbstschluss-Einlocharmatur
- Selbstschlusskartusche SC II mit Heißwasserbegrenzung
- Strahlregler
- 2 flexible Anschlussschläuche Clean-Fix S G 3/8 IG x 380 mm, mit integriertem Rückflussverhinderer (RV, EN 1717: EB) und Vorfilter
- Befestigungsmaterial für Waschtischmontage

Technische Daten

- Laufzeit: 2 - 15 s einstellbar (7 s Werkseinstellung)
- Durchfluss: max. 5 l/min druckunabhängig
- Fließdruck: 1,0 - 5,0 bar
- Max. Ruhedruck: 8 bar
- Max. Betriebstemperatur: 70 °C (80 °C für thermische Desinfektion)
- Werkstoff: Gehäuse Messing konform TrinkwV
- Oberfläche: chrom
- Anschluss: 2x G 3/8 IG
- Zertifikate: PA-IX 29071/IO, Belgaqua
- Geräuschklasse: I
- Durchflussklasse: O

VE: 1, G: 2,05 kg/Stück

02 157 06 99

**Empfohlene zugehörige Artikel**

- Eckventil-Thermostat 09 414 06 99 Seite 122, 324
- Druckausgleichventil PBV 06 558 12 99 Seite 124, 348
- Eckventil mit Regulierfunktion COMFORT mit Filter 05 430 06 99 Seite 322
- Waschtischablaufgarnitur OPEN 02 002 06 99 Seite 124, 309 oder
- Waschtischablaufgarnitur PUSH OPEN 02 000 06 99 Seite 124, 309

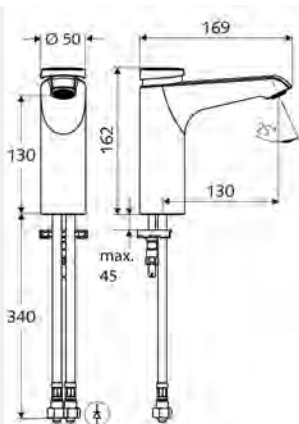
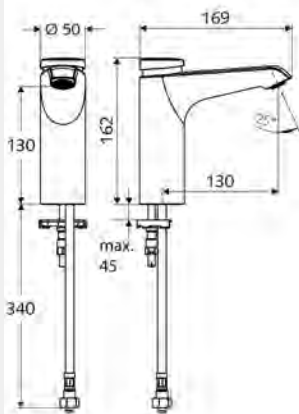

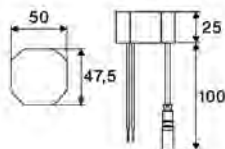
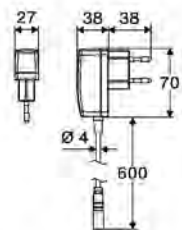
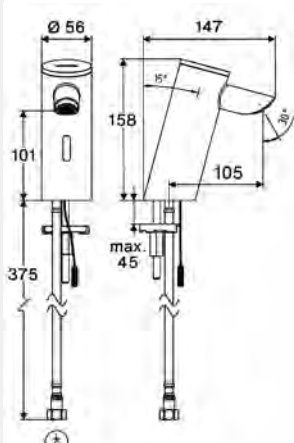
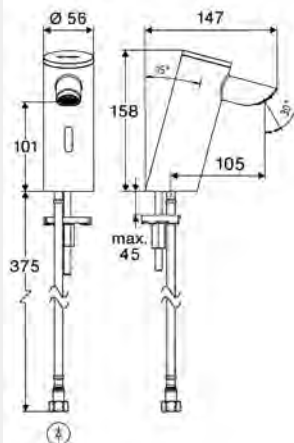

Artikelbezeichnung	Artikel-Nummer		
--------------------	----------------	--	--

Elektronische Waschtisch-Armatur PURIS E²
HD-K - Hochdruck Kaltwasser / vorgemischtes Wasser

Berührungslose, sensorgesteuerte Armatur mit innovativer ToF-Technologie. Unempfindlich gegenüber reflektierenden Materialien wie z.B. Spiegeln, Warnwesten etc. Mit integrierter Bluetooth®-Schnittstelle. Parametrierbar über SCHELL App. Geeignet zur Vernetzung mit SCHELL Wassermanagement-System SWS. Batterie- oder Netzbetrieb.

Lieferumfang

- Time-of-Flight-Sensor-Einlocharmatur
 - Time-of-Flight-Sensor-Elektronik (ToF) mit automatischer Justierung des Sensorbereichs
 - Axialmagnetventil 6 V mit Vorfilter
 - Versenkter Strahlregler (diebstahlgeschützt)
 - Anschlusskabel 220 mm, mit Steckverbinder 3-polig, Schutzklasse IP 65
- Flexibler Anschlussschlauch Clean-Fix S G 3/8 IG x 410 mm, mit integriertem Rückflussverhinderer (RV, EN 1717: EB) und Vorfilter
- Befestigungsmaterial für Waschtischmontage

Technische Daten

- Einstellmöglichkeiten über SCHELL App
 - Schnelle Parametrierung über voreingestellte Betriebsmodi (Strom sparen / Wasser sparen / Komfort)
 - Individuelle Einstellungen im Expertenmodus (Sensor-Reichweite, Sensor-Messintervall, Personenerkennung, max. Laufzeit, Nachlaufzeit)
 - Stagnationsspülung (Aus / im Intervall / Bedarfsgerechtes Spülen unter Berücksichtigung der Nutzungen / zu festen Terminen [Tag(e), Uhrzeit])
 - Dauerspülung für thermische Desinfektion, Auslösung per App (3 - 10 min)
 - Dauerfluss, Auslösung per App (15 - 600 s)
 - Reinigungsstopp, Auslösung per App oder Nahreflex (Aus / 60 - 360 s)
- Durchfluss: max. 5 l/min druckunabhängig
- Fließdruck: 1,0 - 5,0 bar
- Max. Ruhedruck: 8 bar
- Max. Betriebstemperatur: 70 °C (80 °C für thermische Desinfektion)
- Werkstoff: Gehäuse Messing
- Oberfläche: chrom
- Anschluss: G 3/8 IG

Mit Batteriefach 6 V (integriert) und 4x AAA Alkalibatterien 1,5 V	VE: 1	00 282 06 99
--	-------	--------------

Mit Steckernetzteil 9 VDC, 100 - 240 VAC, 50 - 60 Hz	VE: 1	00 283 06 99
--	-------	--------------

Mit Unterputznetzteil 9 VDC, 100 - 240 VAC, 50 - 60 Hz	VE: 1	00 284 06 99
--	-------	--------------



Empfohlene zugehörige Artikel

- Eckventil mit Regulierfunktion COMFORT mit Filter 05 430 06 99 Seite 322
- Waschtischablaufgarnitur OPEN 02 002 06 99 Seite 124, 309 oder
- Waschtischablaufgarnitur PUSH OPEN 02 000 06 99 Seite 124, 309

Für netzbetriebene Armaturen

- Verlängerungskabel 1,5 m 51 010 00 99 Seite 117 oder
- Verlängerungskabel 3 m 51 023 00 99 Seite 117



Hinweis

- Vorherige Elektronische Waschtisch-Armaturen PURIS E 01 200 06 99, 01 212 06 99, 01 213 06 99 voraussichtlich noch bis II. Quartal 2025 lieferbar.

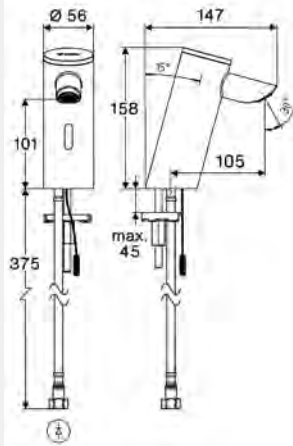
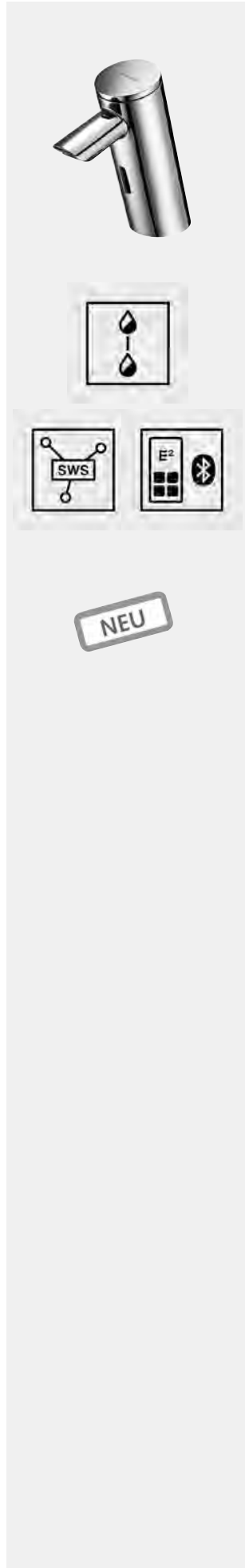

Artikelbezeichnung	Artikel- Nummer		
--------------------	--------------------	--	--

Elektronische Waschtisch-Armatur PURIS E² HD-K - Hochdruck Kaltwasser / vorgemischtes Wasser

Berührungslose, sensorgesteuerte Armatur mit innovativer ToF-Technologie. Unempfindlich gegenüber reflektierenden Materialien wie z.B. Spiegeln, Warnwesten etc. Mit integrierter Bluetooth®-Schnittstelle. Parametrierbar über SCHELL App. Geeignet zur Vernetzung mit SCHELL Wassermanagement-System SWS. Exklusiv Stromversorgung. Vorgesehen zur Spannungsversorgung über SCHELL Wassermanagement-System SWS oder zentralem Netzteil.

Lieferumfang

- Time-of-Flight-Sensor-Einlocharmatur
 - Time-of-Flight-Sensor-Elektronik (ToF) mit automatischer Justierung des Sensorbereichs
 - Axialmagnetventil 6 V mit Vorfilter
 - Versenker Strahlregler (diebstahlgeschützt)
 - Anschlusskabel 220 mm, mit Steckverbinder 3-polig, Schutzklasse IP 65
- Flexibler Anschlussschlauch Clean-Fix S G 3/8 IG x 410 mm, mit integriertem Rückflussverhinderer (RV, EN 1717: EB) und Vorfilter
- Befestigungsmaterial für Waschtischmontage

Technische Daten

- Einstellmöglichkeiten über SCHELL App
- Schnelle Parametrierung über voreingestellte Betriebsmodi (Strom sparen / Wasser sparen / Komfort)
- Individuelle Einstellungen im Expertenmodus (Sensor-Reichweite, Sensor-Messintervall, Personenerkennung, max. Laufzeit, Nachlaufzeit)
- Stagnationsspülung (Aus / im Intervall / Bedarfsgerechtes Spülen unter Berücksichtigung der Nutzungen / zu festen Terminen [Tag(e), Uhrzeit])
- Dauerspülung für thermische Desinfektion, Auslösung per App (3 - 10 min)
- Dauerfluss, Auslösung per App (15 - 600 s)
- Reinigungsstopp, Auslösung per App oder Nahreflex (Aus / 60 - 360 s)
- Durchfluss: max. 5 l/min druckunabhängig
- Fließdruck: 1,0 - 5,0 bar
- Max. Ruhedruck: 8 bar
- Max. Betriebstemperatur: 70 °C (80 °C für thermische Desinfektion)
- Werkstoff: Gehäuse Messing
- Oberfläche: chrom
- Anschluss: G 3/8 IG

VE: 1

00 281 06 99



Notwendige zugehörige Artikel

- SWS Server 00 500 00 99 Seite 16
- SWS Bus-Netzteil 00 505 00 99 Seite 17
- SWS Bus-Extender Kabel BE-K 00 501 00 99 Seite 18



Empfohlene zugehörige Artikel

- Eckventil mit Regulierfunktion COMFORT mit Filter 05 430 06 99 Seite 322
- Waschtischablaufgarnitur OPEN 02 002 06 99 Seite 124, 309 oder
- Waschtischablaufgarnitur PUSH OPEN 02 000 06 99 Seite 124, 309

Optionale Stromversorgung über Sammelnetzteil

- Unterputz-Netzteil 9 VDC, 100 - 240 VAC, 50 - 60 Hz 01 315 00 99 Seite 180, 212, 232 oder
- Hutschienen-Netzteil 9 VDC, 100 - 240 VAC, 50 - 60 Hz 01 582 00 99 Seite 180, 212, 232 oder
- Elektro-Verteilerkasten 9 VDC, 100 - 240 VAC, 50 - 60 Hz 01 583 00 99 Seite 181, 212, 232



Hinweis

- Vorherige Elektronische Waschtisch-Armatur PURIS E 00 200 06 99 voraussichtlich noch bis II. Quartal 2025 lieferbar.

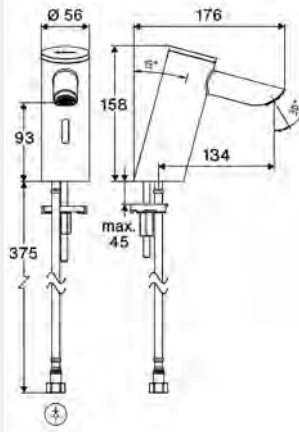
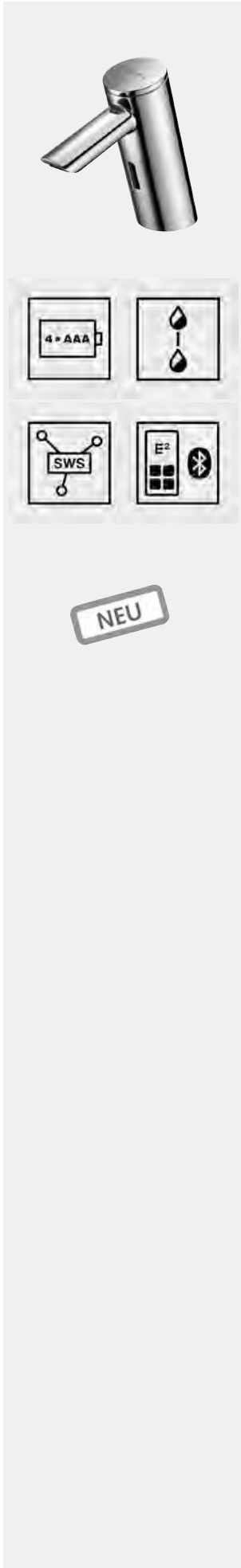

verlängerter Auslauf

Artikelbezeichnung

Artikel-
Nummer

Elektronische Waschtisch-Armatur PURIS E²
HD-K - Hochdruck Kaltwasser / vorgemischtes Wasser

Berührungslose, sensorgesteuerte Armatur mit innovativer ToF-Technologie. Unempfindlich gegenüber reflektierenden Materialien wie z.B. Spiegeln, Warnwesten etc. Mit integrierter Bluetooth®-Schnittstelle. Parametrierbar über SCHELL App. Geeignet zur Vernetzung mit SCHELL Wassermanagement-System SWS. Batterie- oder Netzbetrieb. Mit verlängertem Auslauf 134 mm.

Lieferumfang

- Time-of-Flight-Sensor-Einlocharmatur
- Time-of-Flight-Sensor-Elektronik (ToF) mit automatischer Justierung des Sensorbereichs
- Axialmagnetventil 6 V mit Vorfilter
- Versenkter Strahlregler (diebstahlgeschützt)
- Anschlusskabel 220 mm, mit Steckverbinder 3-polig, Schutzklasse IP 65
- Flexibler Anschlussschlauch Clean-Fix S G 3/8 IG x 410 mm, mit integriertem Rückflussverhinderer (RV, EN 1717: EB) und Vorfilter
- Befestigungsmaterial für Waschtischmontage

Technische Daten

- Einstellmöglichkeiten über SCHELL App
- Schnelle Parametrierung über voreingestellte Betriebsmodi (Strom sparen / Wasser sparen / Komfort)
- Individuelle Einstellungen im Expertenmodus (Sensor-Reichweite, Sensor-Messintervall, Personenerkennung, max. Laufzeit, Nachlaufzeit)
- Stagnationsspülung (Aus / im Intervall / Bedarfsgerechtes Spülen unter Berücksichtigung der Nutzungen / zu festen Terminen [Tag(e), Uhrzeit])
- Dauerflussspülung für thermische Desinfektion, Auslösung per App (3 - 10 min)
- Dauerfluss, Auslösung per App (15 - 600 s)
- Reinigungsstopp, Auslösung per App oder Nahreflex (Aus / 60 - 360 s)
- Durchfluss: max. 5 l/min druckunabhängig
- Fließdruck: 1,0 - 5,0 bar
- Max. Ruhedruck: 8 bar
- Max. Betriebstemperatur: 70 °C (80 °C für thermische Desinfektion)
- Werkstoff: Gehäuse Messing
- Oberfläche: chrom
- Anschluss: G 3/8 IG

Mit Batteriefach 6 V (integriert) und
4x AAA Alkalibatterien 1,5 V

VE: 1

00 289 06 99



Empfohlene zugehörige Artikel

- Eckventil mit Regulierfunktion COMFORT mit Filter 05 430 06 99 Seite 322
- Waschtischablaufgarnitur OPEN 02 002 06 99 Seite 124, 309 oder
- Waschtischablaufgarnitur PUSH OPEN 02 000 06 99 Seite 124, 309



Hinweis

- Vorherige Elektronische Waschtisch-Armaturen PURIS E 01 225 06 99 voraussichtlich noch bis II. Quartal 2025 lieferbar.

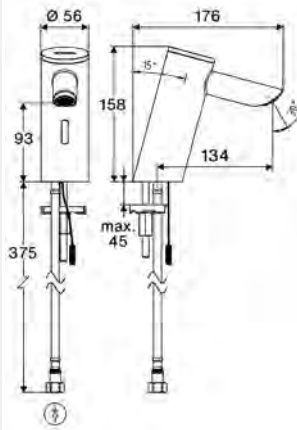
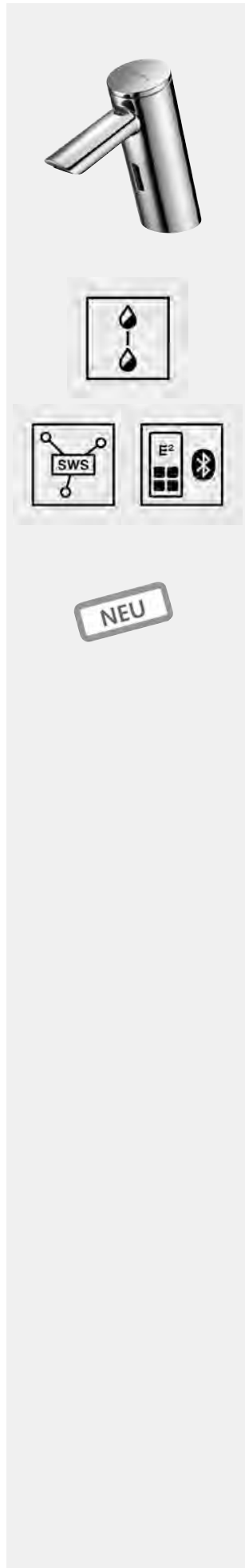

verlängerter Auslauf

Artikelbezeichnung	Artikel- Nummer		
--------------------	--------------------	--	--

Elektronische Waschtisch-Armatur PURIS E² HD-K - Hochdruck Kaltwasser / vorgemischtes Wasser

Berührungslose, sensorgesteuerte Armatur mit innovativer ToF-Technologie. Unempfindlich gegenüber reflektierenden Materialien wie z.B. Spiegeln, Warnwesten etc. Mit integrierter Bluetooth®-Schnittstelle. Parametrierbar über SCHELL App. Geeignet zur Vernetzung mit SCHELL Wassermanagement-System SWS. Exklusiv Stromversorgung. Vorgesehen zur Spannungsversorgung über SCHELL Wassermanagement-System SWS oder zentralem Netzteil. Mit verlängertem Auslauf 134 mm.

Lieferumfang

- Time-of-Flight-Sensor-Einlocharmatur
 - Time-of-Flight-Sensor-Elektronik (ToF) mit automatischer Justierung des Sensorbereichs
 - Axialmagnetventil 6 V mit Vorfilter
 - Versenker Strahlregler (diebstahlgeschützt)
 - Anschlusskabel 220 mm, mit Steckverbinder 3-polig, Schutzklasse IP 65
- Flexibler Anschlussschlauch Clean-Fix S G 3/8 IG x 410 mm, mit integriertem Rückflussverhinderer (RV, EN 1717: EB) und Vorfilter
- Befestigungsmaterial für Waschtischmontage

Technische Daten

- Einstellmöglichkeiten über SCHELL App
 - Schnelle Parametrierung über voreingestellte Betriebsmodi (Strom sparen / Wasser sparen / Komfort)
 - Individuelle Einstellungen im Expertenmodus (Sensor-Reichweite, Sensor-Messintervall, Personenerkennung, max. Laufzeit, Nachlaufzeit)
 - Stagnationsspülung (Aus / im Intervall / nach letzter Nutzung / zu festen Terminen [Tag(e), Uhrzeit] / unter Berücksichtigung der entnommenen Wassermenge)
 - Dauerspülung für thermische Desinfektion, Auslösung per App (3 - 10 min)
 - Dauerfluss, Auslösung per App (15 - 600 s)
 - Reinigungsstopp, Auslösung per App oder Nahreflex (Aus / 60 - 360 s)
- Durchfluss: max. 5 l/min druckunabhängig
- Fließdruck: 1,0 - 5,0 bar
- Max. Ruhedruck: 8 bar
- Max. Betriebstemperatur: 70 °C (80 °C für thermische Desinfektion)
- Werkstoff: Gehäuse Messing
- Oberfläche: chrom
- Anschluss: G 3/8 IG

VE: 1

00 292 06 99



Notwendige zugehörige Artikel

- SWS Server 00 500 00 99 Seite 16
- SWS Bus-Netzteil 00 505 00 99 Seite 17
- SWS Bus-Extender Kabel BE-K 00 501 00 99 Seite 18



Empfohlene zugehörige Artikel

- Eckventil mit Regulierfunktion COMFORT mit Filter 05 430 06 99 Seite 322
- Waschtischablaufgarnitur OPEN 02 002 06 99 Seite 124, 309 oder
- Waschtischablaufgarnitur PUSH OPEN 02 000 06 99 Seite 124, 309

Optionale Stromversorgung über Sammelnetzteil

- Unterputz-Netzteil 9 VDC, 100 - 240 VAC, 50 - 60 Hz 01 315 00 99 Seite 180, 212, 232 oder
- Hutschienen-Netzteil 9 VDC, 100 - 240 VAC, 50 - 60 Hz 01 582 00 99 Seite 180, 212, 232 oder
- Elektro-Verteilerkasten 9 VDC, 100 - 240 VAC, 50 - 60 Hz 01 583 00 99 Seite 181, 212, 232



Hinweis

- Vorherige Elektronische Waschtisch-Armatur PURIS E 00 202 06 99 voraussichtlich noch bis II. Quartal 2025 lieferbar.

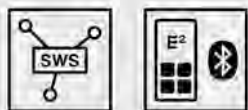

NEU

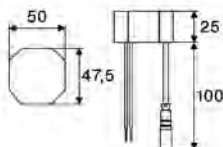
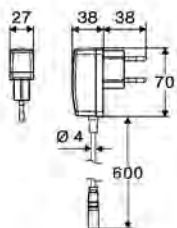
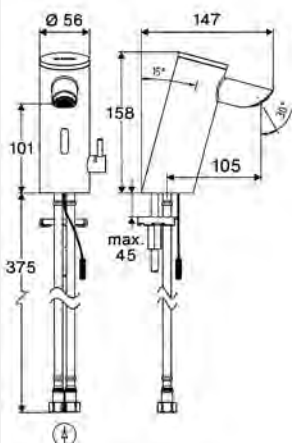
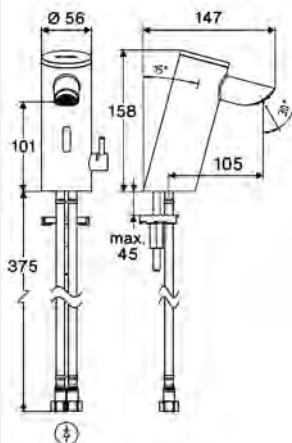

Artikelbezeichnung

Artikel-
Nummer

Elektronische Waschtisch-Armatur PURIS E²
HD-M - Hochdruck Mischwasser

Berührungslose, sensorgesteuerte Armatur mit innovativer ToF-Technologie. Unempfindlich gegenüber reflektierenden Materialien wie z.B. Spiegeln, Warnwesten etc. Mit integrierter Bluetooth®-Schnittstelle. Parametrierbar über SCHELL App. Geeignet zur Vernetzung mit SCHELL Wassermanagement-System SWS. Batterie- oder Netzbetrieb.

Lieferumfang

- Time-of-Flight-Sensor-Einlocharmatur
- Temperaturregler
- Time-of-Flight-Sensor-Elektronik (ToF) mit automatischer Justierung des Sensorbereichs
- Axialmagnetventil 6 V mit Vorfilter
- Versenkter Strahlregler (diebstahlgeschützt)
- Anschlusskabel 220 mm, mit Steckverbinder 3-polig, Schutzklasse IP 65
- 2 flexible Anschlussschläuche Clean-Fix S G 3/8 IG x 410 mm, mit integriertem Rückflussverhinderer (RV, EN 1717: EB) und Vorfilter
- Befestigungsmaterial für Waschtischmontage

Technische Daten

- Einstellmöglichkeiten über SCHELL App
- Schnelle Parametrierung über voreingestellte Betriebsmodi (Strom sparen / Wasser sparen / Komfort)
- Individuelle Einstellungen im Expertenmodus (Sensor-Reichweite, Sensor-Messintervall, Personenerkennung, max. Laufzeit, Nachlaufzeit)
- Stagnationsspülung (Aus / im Intervall / Bedarfsgerechtes Spülen unter Berücksichtigung der Nutzungen / zu festen Terminen [Tag(e), Uhrzeit])
- Dauerspülung für thermische Desinfektion, Auslösung per App (3 - 10 min)
- Dauerfluss, Auslösung per App (15 - 600 s)
- Reinigungsstopp, Auslösung per App oder Nahreflex (Aus / 60 - 360 s)
- Durchfluss: max. 5 l/min druckunabhängig
- Fließdruck: 1,0 - 5,0 bar
- Max. Ruhedruck: 8 bar
- Max. Betriebstemperatur: 70 °C (80 °C für thermische Desinfektion)
- Werkstoff: Gehäuse Messing
- Oberfläche: chrom
- Anschluss: 2x G 3/8 IG

Mit Batteriefach 6 V (integriert) und 4x AAA Alkalibatterien 1,5 V

VE: 1

00 286 06 99

Mit Steckernetzteil 9 VDC, 100 - 240 VAC, 50 - 60 Hz

VE: 1

00 287 06 99

Mit Unterputznetzteil 9 VDC, 100 - 240 VAC, 50 - 60 Hz

VE: 1

00 288 06 99



Empfohlene zugehörige Artikel

- Eckventil-Thermostat 09 414 06 99 Seite 122, 324
- Eckventil mit Regulierfunktion COMFORT mit Filter 05 430 06 99 Seite 322
- Waschtischablaufgarnitur OPEN 02 002 06 99 Seite 124, 309 oder
- Waschtischablaufgarnitur PUSH OPEN 02 000 06 99 Seite 124, 309

Für netzbetriebene Armaturen

- Verlängerungskabel 1,5 m 51 010 00 99 Seite 117 oder
- Verlängerungskabel 3 m 51 023 00 99 Seite 117



Hinweis

- Vorherige Elektronische Waschtisch-Armaturen PURIS E 01 201 06 99, 01 214 06 99, 01 215 06 99 voraussichtlich noch bis II. Quartal 2025 lieferbar.

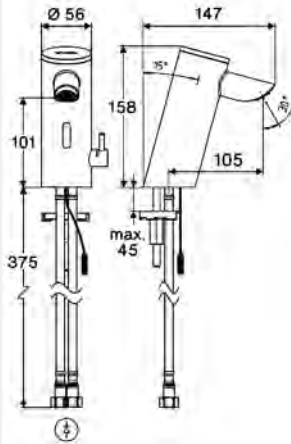
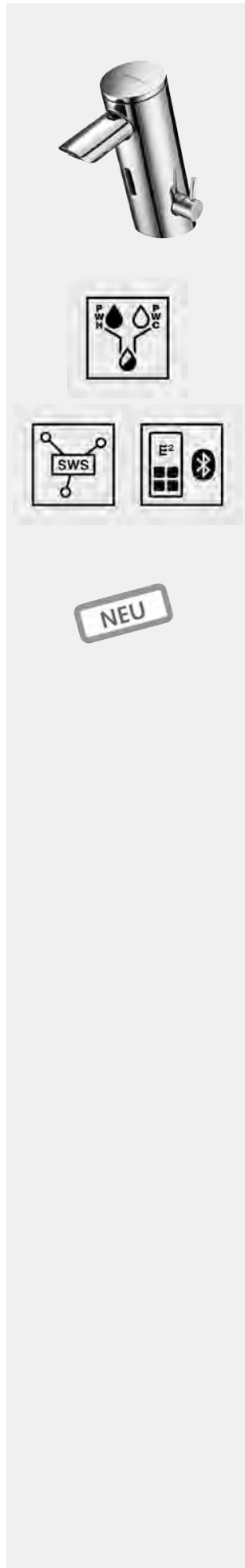

Artikelbezeichnung	Artikel- Nummer		
--------------------	--------------------	--	--

Elektronische Waschtisch-Armatur PURIS E² HD-M - Hochdruck Mischwasser

Berührungslose, sensorgesteuerte Armatur mit innovativer ToF-Technologie. Unempfindlich gegenüber reflektierenden Materialien wie z.B. Spiegeln, Warnwesten etc. Mit integrierter Bluetooth®-Schnittstelle. Parametrierbar über SCHELL App. Geeignet zur Vernetzung mit SCHELL Wassermanagement-System SWS. Exklusiv Stromversorgung. Vorgesehen zur Spannungsversorgung über SCHELL Wassermanagement-System SWS oder zentralem Netzteil.

Lieferumfang

- Time-of-Flight-Sensor-Einlocharmatur
 - Temperaturregler
- Time-of-Flight-Sensor-Elektronik (ToF) mit automatischer Justierung des Sensorbereichs
- Axialmagnetventil 6 V mit Vorfilter
- Versenkter Strahlregler (diebstahlgeschützt)
- Anschlusskabel 220 mm, mit Steckverbinder 3-polig, Schutzklasse IP 65
- 2 flexible Anschlussschläuche Clean-Fix S G 3/8 IG x 410 mm, mit integriertem Rückflussverhinderer (RV, EN 1717: EB) und Vorfilter
- Befestigungsmaterial für Waschtischmontage

Technische Daten

- Einstellmöglichkeiten über SCHELL App
 - Schnelle Parametrierung über voreingestellte Betriebsmodi (Strom sparen / Wasser sparen / Komfort)
 - Individuelle Einstellungen im Expertenmodus (Sensor-Reichweite, Sensor-Messintervall, Personenerkennung, max. Laufzeit, Nachlaufzeit)
 - Stagnationsspülung (Aus / im Intervall / Bedarfsgerechtes Spülen unter Berücksichtigung der Nutzungen / zu festen Terminen [Tag(e), Uhrzeit])
 - Dauerspülung für thermische Desinfektion, Auslösung per App (3 - 10 min)
 - Dauerfluss, Auslösung per App (15 - 600 s)
 - Reinigungsstopp, Auslösung per App oder Nahreflex (Aus / 60 - 360 s)
- Durchfluss: max. 5 l/min druckunabhängig
- Fließdruck: 1,0 - 5,0 bar
- Max. Ruhedruck: 8 bar
- Max. Betriebstemperatur: 70 °C (80 °C für thermische Desinfektion)
- Werkstoff: Gehäuse Messing
- Oberfläche: chrom
- Anschluss: 2x G 3/8 IG

VE: 1

00 285 06 99



Notwendige zugehörige Artikel

- SWS Server 00 500 00 99 Seite 16
- SWS Bus-Netzteil 00 505 00 99 Seite 17
- SWS Bus-Extender Kabel BE-K 00 501 00 99 Seite 18



Empfohlene zugehörige Artikel

- Eckventil-Thermostat 09 414 06 99 Seite 122, 324
- Eckventil mit Regulierfunktion COMFORT mit Filter 05 430 06 99 Seite 322
- Waschtischablaufgarnitur OPEN 02 002 06 99 Seite 124, 309 oder
- Waschtischablaufgarnitur PUSH OPEN 02 000 06 99 Seite 124, 309

Optionale Stromversorgung über Sammelnetzteil

- Unterputz-Netzteil 9 VDC, 100 - 240 VAC, 50 - 60 Hz 01 315 00 99 Seite 180, 212, 232 oder
- Hutschienen-Netzteil 9 VDC, 100 - 240 VAC, 50 - 60 Hz 01 582 00 99 Seite 180, 212, 232 oder
- Elektro-Verteilerkasten 9 VDC, 100 - 240 VAC, 50 - 60 Hz 01 583 00 99 Seite 181, 212, 232



Hinweis

- Vorherige Elektronische Waschtisch-Armatur PURIS E 00 201 06 99 voraussichtlich noch bis II. Quartal 2025 lieferbar.



DESIGN PLUS
Sanitär-Handlung, Köln

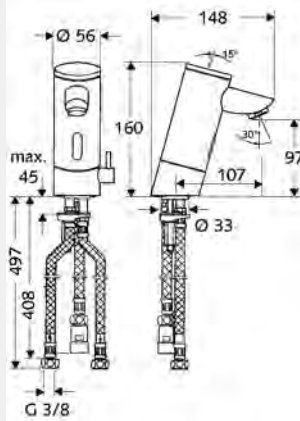
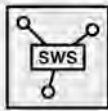

Auslaufartikel,
lieferbar solange Vorrat reicht.

Artikelbezeichnung

Artikel-
Nummer

**Elektronische Waschtisch-Armatur PURIS E
ND-M - Niederdruck Mischwasser**

Infrarot-Sensor gesteuert. Batteriebetrieb. Geeignet zur Vernetzung mit SCHELL Wassermanagement-System SWS. Parametrierbar über SCHELL Single Control SSC. Für offene Warmwasserspeicher.

Lieferumfang

- Infrarot-Sensor-Einlocharmatur
- Temperaturregler
- Infrarot-Sensor-Elektronik, programmierbar
- Magnetventil 6 V mit Vorfilter
- Strahlregler
- Vorfilter mit Durchflussbegrenzer
- 3 flexible Anschlussschläuche Clean-Fix S G 3/8 IG x 380 / 500 mm
- Befestigungsmaterial für Waschtischmontage

Technische Daten

- Einstellmöglichkeiten über SWS/SSC
- Sensor-Reichweite (kurz / mittel / lang)
- Programmierung über Nahreflex (Aus / Ein)
- Max. Laufzeit (1 - 360 s)
- Nachlaufzeit (0,6 - 60 s)
- Stagnationsspülung (Aus / 5 - 600 s, alle 1 - 240 h nach letzter Spülung / alle 1 - 240 h)
- Dauerspülung für thermische Desinfektion, mit Verbrühungsschutz (Aus / 15 - 600 s)
- Dauerfluss (Aus / 15 - 600 s)
- Energiesparmodus (Aus / 1 - 254 h nach letzter Nutzung)
- Reinigungsstopp (Aus / 60 - 360 s)
- Einstellmöglichkeiten über Nahreflex
- Sensor-Reichweite (kurz / mittel / lang)
- Stagnationsspülung (Aus / 30 s, alle 24 h nach letzter Spülung / alle 24 h)
- Dauerspülung für thermische Desinfektion, mit Verbrühungsschutz (Aus / 300 s / 120 s)
- Reinigungsstopp (Aus / 60 s)
- Durchfluss: max. 5 l/min druckunabhängig
- Fließdruck: 1,0 - 5,0 bar
- Max. Betriebstemperatur: 70 °C (80 °C für thermische Desinfektion)
- Werkstoff: Gehäuse Messing konform TrinkwV
- Oberfläche: chrom
- Anschluss: 3x G 3/8 IG
- Zertifikate: P-IX 9524-I
- Geräuschkategorie: I

**Mit Batteriefach 6 V (integriert)
und 4x AAA Alkalibatterien 1,5 V**
VE: 1, G: 2,38 kg/Stück

01 202 06 99



Empfohlene zugehörige Artikel

- SSC Bluetooth®-Modul 00 916 00 99 Seite 40
- Eckventil mit Regulierfunktion COMFORT mit Filter 05 430 06 99 Seite 322
- Waschtischablaufgarnitur OPEN 02 002 06 99 Seite 124, 309 oder
- Waschtischablaufgarnitur PUSH OPEN 02 000 06 99 Seite 124, 309



Hinweis

- Batteriebetriebene Armaturen mit Umrüst-Set 00 508 00 99, oder 00 509 00 99 geeignet zur Vernetzung mit SWS.



DESIGN PLUS
Quality Technology Knowl

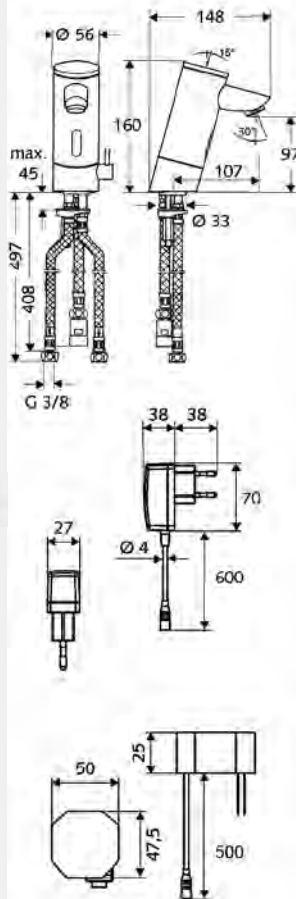
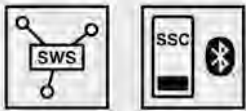

Auslaufartikel,
lieferbar solange Vorrat reicht.

Artikelbezeichnung

Artikel-
Nummer

Elektronische Waschtisch-Armatur PURIS E ND-M - Niederdruck Mischwasser

Infrarot-Sensor gesteuert. Netzbetrieb. Geeignet zur Vernetzung mit SCHELL Wassermanagement-System SWS. Parametrierbar über SCHELL Single Control SSC. Für offene Warmwasserspeicher.

Lieferumfang

- Infrarot-Sensor-Einlocharmatur
- Temperaturregler
- Infrarot-Sensor-Elektronik, programmierbar
- Magnetventil 6 V mit Vorfilter
- Strahlregler
- Anschlusskabel 250 mm, mit Steckverbinder 3-polig, Schutzklasse IP 65
- 3 flexible Anschlussschläuche Clean-Fix S G 3/8 IG x 380 / 500 mm
- Befestigungsmaterial für Waschtischmontage

Technische Daten

- Einstellmöglichkeiten über SWS/SSC
 - Sensor-Reichweite (kurz / mittel / lang)
 - Programmierung über Nahreflex (Aus / Ein)
 - Max. Laufzeit (1 - 360 s)
 - Nachlaufzeit (0,6 - 60 s)
 - Stagnationsspülung (Aus / 5 - 600 s, alle 1 - 240 h nach letzter Spülung / alle 1 - 240 h)
 - Dauerspülung für thermische Desinfektion, mit Verbrühungsschutz (Aus / 15 - 600 s)
 - Dauerfluss (Aus / 15 - 600 s)
 - Energiesparmodus (Aus / 1 - 254 h nach letzter Nutzung)
 - Reinigungsstopp (Aus / 60 - 360 s)
- Einstellmöglichkeiten über Nahreflex
 - Sensor-Reichweite (kurz / mittel / lang)
 - Stagnationsspülung (Aus / 30 s, alle 24 h nach letzter Spülung / alle 24 h)
 - Dauerspülung für thermische Desinfektion, mit Verbrühungsschutz (Aus / 300 s / 120 s)
 - Reinigungsstopp (Aus / 60 s)
- Durchfluss: max. 5 l/min druckunabhängig
- Fließdruck: 1,0 - 5,0 bar
- Max. Ruhedruck: 8 bar
- Max. Betriebstemperatur: 70 °C (80 °C für thermische Desinfektion)
- Werkstoff: Gehäuse Messing konform TrinkwV
- Oberfläche: chrom
- Anschluss: 3x G 3/8 IG
- Zertifikate: P-IX 9524-I
- Geräuschklasse: I

Mit Steckernetzteil 9 VDC, 100 - 240 VAC, 50 - 60 Hz
VE: 1, G: 2,42 kg/Stück

01 216 06 99

Mit Unterputznetzteil 9 VDC, 100 - 240 VAC, 50 - 60 Hz
VE: 1, G: 2,56 kg/Stück

01 217 06 99



Empfohlene zugehörige Artikel

- SSC USB-Adapter 01 586 00 99 Seite 41
- Verlängerungskabel 1,5 m 51 010 00 99 Seite 117 oder
- Verlängerungskabel 3 m 51 023 00 99 Seite 117
- Eckventil mit Regulierfunktion COMFORT mit Filter 05 430 06 99 Seite 322
- Waschtischablaufgarnitur OPEN 02 002 06 99 Seite 124, 309 oder
- Waschtischablaufgarnitur PUSH OPEN 02 000 06 99 Seite 124, 309

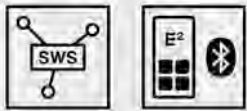
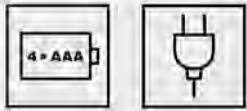

NEU

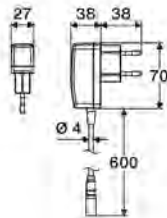
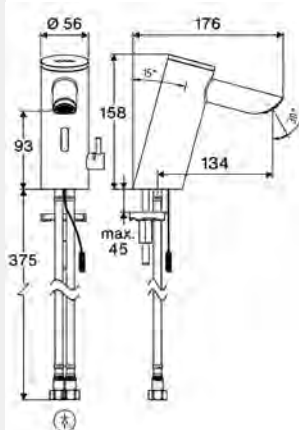
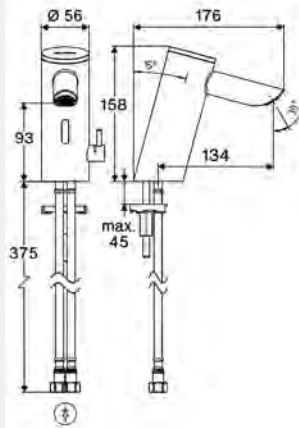

verlängerter Auslauf

Artikelbezeichnung

Artikel-
Nummer

Elektronische Waschtisch-Armatur PURIS E² HD-M - Hochdruck Mischwasser

Berührungslose, sensorgesteuerte Armatur mit innovativer ToF-Technologie. Unempfindlich gegenüber reflektierenden Materialien wie z.B. Spiegeln, Warnwesten etc. Mit integrierter Bluetooth®-Schnittstelle. Parametrierbar über SCHELL App. Geeignet zur Vernetzung mit SCHELL Wassermanagement-System SWS. Batterie- oder Netzbetrieb. Mit verlängertem Auslauf 134 mm.

Lieferumfang

- Time-of-Flight-Sensor-Einlocharmatur
- Temperaturregler
- Time-of-Flight-Sensor-Elektronik (ToF) mit automatischer Justierung des Sensorbereichs
- Axialmagnetventil 6 V mit Vorfilter
- Versenkter Strahlregler (diebstahlgeschützt)
- Anschlusskabel 220 mm, mit Steckverbinder 3-polig, Schutzklasse IP 65
- 2 flexible Anschlussschläuche Clean-Fix S G 3/8 IG x 410 mm, mit integriertem Rückflussverhinderer (RV, EN 1717: EB) und Vorfilter
- Befestigungsmaterial für Waschtischmontage

Technische Daten

- Einstellmöglichkeiten über SCHELL App
- Schnelle Parametrierung über voreingestellte Betriebsmodi (Strom sparen / Wasser sparen / Komfort)
- Individuelle Einstellungen im Expertenmodus (Sensor-Reichweite, Sensor-Messintervall, Personenerkennung, max. Laufzeit, Nachlaufzeit)
- Stagnationsspülung (Aus / im Intervall / Bedarfsgerechtes Spülen unter Berücksichtigung der Nutzungen / zu festen Terminen [Tag(e), Uhrzeit])
- Dauerspülung für thermische Desinfektion, Auslösung per App (3 - 10 min)
- Dauerfluss, Auslösung per App (15 - 600 s)
- Reinigungsstopp, Auslösung per App oder Nahreflex (Aus / 60 - 360 s)
- Durchfluss: max. 5 l/min druckunabhängig
- Fließdruck: 1,0 - 5,0 bar
- Max. Ruhedruck: 8 bar
- Max. Betriebstemperatur: 70 °C (80 °C für thermische Desinfektion)
- Werkstoff: Gehäuse Messing
- Oberfläche: chrom
- Anschluss: 2x G 3/8 IG

Mit Batteriefach 6 V (integriert) und
4x AAA Alkalibatterien 1,5 V
VE: 1

00 290 06 99

Mit Steckernetzteil 9 VDC, 100 - 240 VAC, 50 - 60 Hz
VE: 1

00 291 06 99



Empfohlene zugehörige Artikel

- Eckventil-Thermostat 09 414 06 99 Seite 122, 324
- Eckventil mit Regulierfunktion COMFORT mit Filter 05 430 06 99 Seite 322
- Waschtischablaufgarnitur OPEN 02 002 06 99 Seite 124, 309 oder
- Waschtischablaufgarnitur PUSH OPEN 02 000 06 99 Seite 124, 309

Für netzbetriebene Armaturen

- Verlängerungskabel 1,5 m 51 010 00 99 Seite 117 oder
- Verlängerungskabel 3 m 51 023 00 99 Seite 117



Hinweis

- Vorherige Elektronische Waschtisch-Armaturen PURIS E 01 226 06 99, 01 211 06 99 voraussichtlich noch bis II. Quartal 2025 lieferbar.

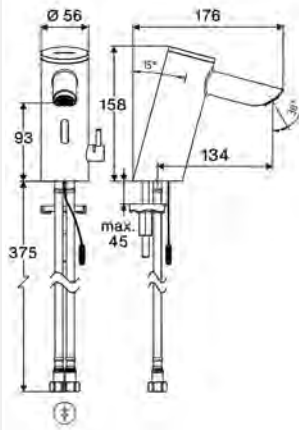
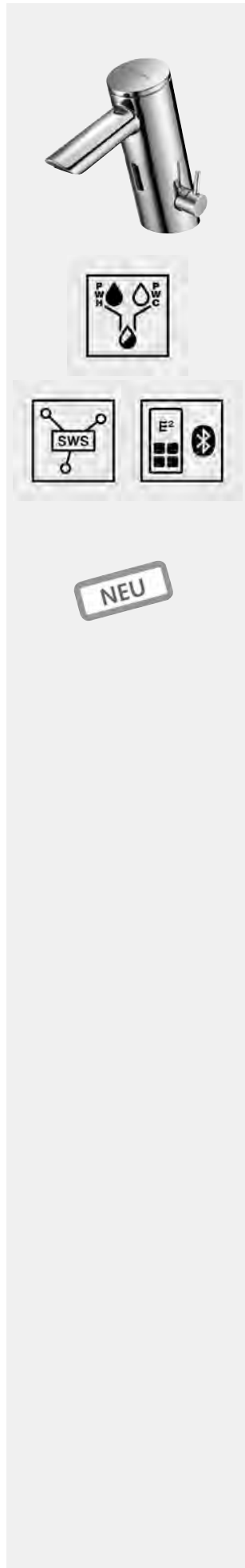

verlängerter Auslauf

Artikelbezeichnung

Artikel-
Nummer

Elektronische Waschtisch-Armatur PURIS E² HD-M - Hochdruck Mischwasser

Berührungslose, sensorgesteuerte Armatur mit innovativer ToF-Technologie. Unempfindlich gegenüber reflektierenden Materialien wie z.B. Spiegeln, Warnwesten etc. Mit integrierter Bluetooth®-Schnittstelle. Parametrierbar über SCHELL App. Geeignet zur Vernetzung mit SCHELL Wassermanagement-System SWS. Exklusiv Stromversorgung. Vorgesehen zur Spannungsversorgung über SCHELL Wassermanagement-System SWS oder zentralem Netzteil. Mit verlängertem Auslauf 134 mm.

Lieferumfang

- Time-of-Flight-Sensor-Einlocharmatur
- Temperaturregler
- Time-of-Flight-Sensor-Elektronik (ToF) mit automatischer Justierung des Sensorbereichs
- Axialmagnetventil 6 V mit Vorfilter
- Versenkter Strahlregler (diebstahlgeschützt)
- Anschlusskabel 220 mm, mit Steckverbinder 3-polig, Schutzklasse IP 65
- 2 flexible Anschlussschläuche Clean-Fix S G 3/8 IG x 410 mm, mit integriertem Rückflussverhinderer (RV, EN 1717: EB) und Vorfilter
- Befestigungsmaterial für Waschtischmontage

Technische Daten

- Einstellmöglichkeiten über SCHELL App
- Schnelle Parametrierung über voreingestellte Betriebsmodi (Strom sparen / Wasser sparen / Komfort)
- Individuelle Einstellungen im Expertenmodus (Sensor-Reichweite, Sensor-Messintervall, Personenerkennung, max. Laufzeit, Nachlaufzeit)
- Stagnationsspülung (Aus / im Intervall / Bedarfsgerechtes Spülen unter Berücksichtigung der Nutzungen / zu festen Terminen [Tag(e), Uhrzeit])
- Dauerspülung für thermische Desinfektion, Auslösung per App (3 - 10 min)
- Dauerfluss, Auslösung per App (15 - 600 s)
- Reinigungsstopp, Auslösung per App oder Nahreflex (Aus / 60 - 360 s)
- Durchfluss: max. 5 l/min druckunabhängig
- Fließdruck: 1,0 - 5,0 bar
- Max. Ruhedruck: 8 bar
- Max. Betriebstemperatur: 70 °C (80 °C für thermische Desinfektion)
- Werkstoff: Gehäuse Messing
- Oberfläche: chrom
- Anschluss: 2x G 3/8 IG

VE: 1

00 293 06 99



Notwendige zugehörige Artikel

- SWS Server 00 500 00 99 Seite 16
- SWS Bus-Netzteil 00 505 00 99 Seite 17
- SWS Bus-Extender Kabel BE-K 00 501 00 99 Seite 18



Empfohlene zugehörige Artikel

- Eckventil-Thermostat 09 414 06 99 Seite 122, 324
- Eckventil mit Regulierfunktion COMFORT mit Filter 05 430 06 99 Seite 322
- Waschtischablaufgarnitur OPEN 02 002 06 99 Seite 124 oder
- Waschtischablaufgarnitur PUSH OPEN 02 000 06 99 Seite 124

Optionale Stromversorgung über Sammelnetzteil

- Unterputz-Netzteil 9 VDC, 100 - 240 VAC, 50 - 60 Hz
01 315 00 99 Seite 180, 212, 232 oder
- Hutschienen-Netzteil 9 VDC, 100 - 240 VAC, 50 - 60 Hz
01 582 00 99 Seite 180, 212, 232 oder
- Elektro-Verteilerkasten 9 VDC, 100 - 240 VAC, 50 - 60 Hz
01 583 00 99 Seite 181, 212, 232



Hinweis

- Vorherige Elektronische Waschtisch-Armatur PURIS E 00 203 06 99 voraussichtlich noch bis II. Quartal 2025 lieferbar.

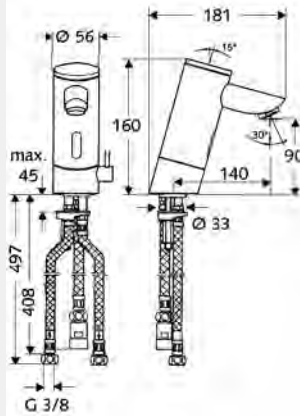
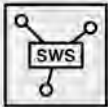

verlängerter Auslauf

Auslaufartikel,
lieferbar solange Vorrat reicht.

Artikelbezeichnung

Artikel-
Nummer

Elektronische Waschtisch-Armatur PURIS E ND-M - Niederdruck Mischwasser

Infrarot-Sensor gesteuert. Batteriebetrieb. Geeignet zur Vernetzung mit SCHELL Wassermanagement-System SWS. Parametrierbar über SCHELL Single Control SSC. Für offene Warmwasserspeicher. Mit verlängertem Auslauf 140 mm.

Lieferumfang

- Infrarot-Sensor-Einlocharmatur
- Temperaturregler
- Infrarot-Sensor-Elektronik, programmierbar
- Magnetventil 6 V mit Vorfilter
- Strahlregler
- Batteriefach 6 V (integriert)
- 4x AAA Alkalibatterien 1,5 V
- 3 flexible Anschlussschläuche Clean-Fix S G 3/8 IG x 380 / 500 mm
- Befestigungsmaterial für Waschtischmontage

Technische Daten

- Einstellmöglichkeiten über SWS/SSC
 - Sensor-Reichweite (kurz / mittel / lang)
 - Programmierung über Nahreflex (Aus / Ein)
 - Max. Laufzeit (1 - 360 s)
 - Nachlaufzeit (0,6 - 60 s)
 - Stagnationsspülung (Aus / 5 - 600 s, alle 1 - 240 h nach letzter Spülung / alle 1 - 240 h)
 - Dauerspülung für thermische Desinfektion, mit Verbrühungsschutz (Aus / 15 - 600 s)
 - Dauerfluss (Aus / 15 - 600 s)
 - Energiesparmodus (Aus / 1 - 254 h nach letzter Nutzung)
 - Reinigungsstopp (Aus / 60 - 360 s)
- Einstellmöglichkeiten über Nahreflex
 - Sensor-Reichweite (kurz / mittel / lang)
 - Stagnationsspülung (Aus / 30 s, alle 24 h nach letzter Spülung / alle 24 h)
 - Dauerspülung für thermische Desinfektion, mit Verbrühungsschutz (Aus / 300 s / 120 s)
 - Reinigungsstopp (Aus / 60 s)
- Durchfluss: max. 5 l/min druckunabhängig
- Fließdruck: 1,0 - 5,0 bar
- Max. Ruhedruck: 8 bar
- Max. Betriebstemperatur: 70 °C (80 °C für thermische Desinfektion)
- Werkstoff: Gehäuse Messing konform TrinkwV
- Oberfläche: chrom
- Anschluss: G 3/8 IG

VE: 1, G: 2,60 kg/Stück

01 026 06 99



Empfohlene zugehörige Artikel

- SSC Bluetooth®-Modul 00 916 00 99 Seite 40
- Eckventil mit Regulierfunktion COMFORT mit Filter 05 430 06 99 Seite 322
- Waschtischablaufgarnitur OPEN 02 002 06 99 Seite 124, 309 oder
- Waschtischablaufgarnitur PUSH OPEN 02 000 06 99 Seite 124, 309



Hinweis

- Batteriebetriebene Armaturen mit Umrüst-Set 00 508 00 99, oder 00 509 00 99 geeignet zur Vernetzung mit SWS.

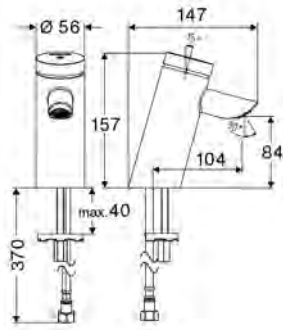

Artikelbezeichnung	Artikel-Nummer		
--------------------	----------------	--	--

Selbstschluss-Waschtisch-Armatur PURIS SC HD-K - Hochdruck Kaltwasser / vorgemischtes Wasser

Manuelle Auslösung mit automatischem Schließvorgang. Einfache Laufzeiteinstellung.

Lieferumfang

- Selbstschluss-Einlocharmatur
- Selbstschlusskartusche SC II
- Versenkter Strahlregler (diebstahlgeschützt)
- Flexibler Anschlussschlauch Clean-Fix S G 3/8 IG x 410 mm, mit integriertem Rückflussverhinderer (RV, EN 1717: EB) und Vorfilter
- Befestigungsmaterial für Waschtischmontage

Technische Daten

- Laufzeit: 2 - 15 s einstellbar (7 s Werkseinstellung)
- Durchfluss: max. 5 l/min druckunabhängig
- Fließdruck: 1,0 - 5,0 bar
- Max. Ruhedruck: 8 bar
- Max. Betriebstemperatur: 70 °C (80 °C für thermische Desinfektion)
- Werkstoff: Gehäuse Messing konform TrinkwV
- Oberfläche: chrom
- Anschluss: G 3/8 IG
- Zertifikate: P-IX 19436/IO, DIN-DVGW, WRAS
- Geräuschkategorie: I
- Durchflussklasse: O

VE: 1, G: 1,64 kg/Stück

02 110 06 99



Empfohlene zugehörige Artikel

- Eckventil mit Regulierfunktion COMFORT mit Filter 05 430 06 99 Seite 322
- Strahlreglerschlüssel für versenkte Strahlregler M24 78 233 00 99 Seite 115
- Waschtischablaufgarnitur OPEN 02 002 06 99 Seite 124, 309 oder
- Waschtischablaufgarnitur PUSH OPEN 02 000 06 99 Seite 124, 309

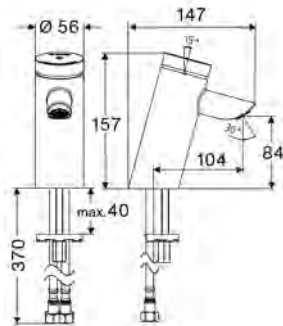

Selbstschluss-Waschtisch-Armatur PURIS SC HD-M - Hochdruck Mischwasser

Manuelle Auslösung mit automatischem Schließvorgang. Einfache Laufzeiteinstellung.

Lieferumfang

- Selbstschluss-Einlocharmatur
- Selbstschlusskartusche SC II mit Heißwasserbegrenzung
- Versenkter Strahlregler (diebstahlgeschützt)
- 2 flexible Anschlussschläuche Clean-Fix S G 3/8 IG x 410 mm, mit integriertem Rückflussverhinderer (RV, EN 1717: EB) und Vorfilter
- Befestigungsmaterial für Waschtischmontage

Technische Daten

- Laufzeit: 2 - 15 s einstellbar (7 s Werkseinstellung)
- Durchfluss: max. 5 l/min druckunabhängig
- Fließdruck: 1,0 - 5,0 bar
- Max. Ruhedruck: 8 bar
- Max. Betriebstemperatur: 70 °C (80 °C für thermische Desinfektion)
- Werkstoff: Gehäuse Messing konform TrinkwV
- Oberfläche: chrom
- Anschluss: 2x G 3/8 IG
- Zertifikate: P-IX 19436/IO, DIN-DVGW, Belgaqua, WRAS
- Geräuschkategorie: I
- Durchflussklasse: O

VE: 1, G: 1,60 kg/Stück

02 125 06 99



Empfohlene zugehörige Artikel

- Eckventil-Thermostat 09 414 06 99 Seite 122, 324
- Druckausgleichventil PBV 06 558 12 99 Seite 124, 348
- Eckventil mit Regulierfunktion COMFORT mit Filter 05 430 06 99 Seite 322
- Strahlreglerschlüssel für versenkte Strahlregler M24 78 233 00 99 Seite 115
- Waschtischablaufgarnitur OPEN 02 002 06 99 Seite 124, 309 oder
- Waschtischablaufgarnitur PUSH OPEN 02 000 06 99 Seite 124, 309

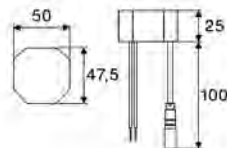
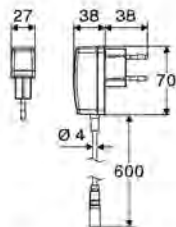
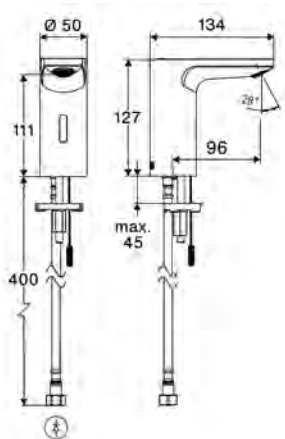
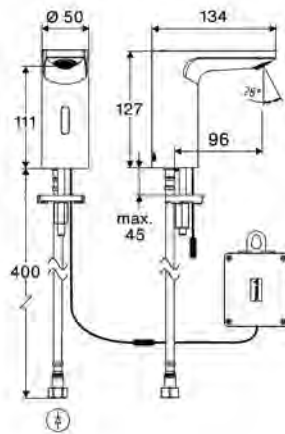

Artikelbezeichnung

Artikel-
Nummer
Elektronische Waschtisch-Armatur CELIS E²
HD-K - Hochdruck Kaltwasser / vorgemischtes Wasser

Berührungslose, sensorgesteuerte Armatur mit innovativer ToF-Technologie. Unempfindlich gegenüber reflektierenden Materialien wie z.B. Spiegeln, Warnwesten etc. Mit integrierter Bluetooth®-Schnittstelle. Parametrierbar über SCHELL App. Geeignet zur Vernetzung mit SCHELL Wassermanagement-System SWS. Batterie- oder Netzbetrieb.

Lieferumfang

- Time-of-Flight-Sensor-Einlocharmatur
- Time-of-Flight-Sensor-Elektronik (ToF) mit automatischer Justierung des Sensorbereichs
- Axialmagnetventil 6 V mit Vorfilter
- Versenker Strahlregler (diebstahlgeschützt)
- Anschlusskabel 240 mm, mit Steckverbinder 3-polig, Schutzklasse IP 65
- Flexibler Anschlussschlauch Clean-Fix S G 3/8 IG x 410 mm, mit integriertem Rückflussverhinderer (RV, EN 1717: EB) und Vorfilter
- Befestigungsmaterial für Waschtischmontage

Technische Daten

- Einstellmöglichkeiten über SCHELL App
- Schnelle Parametrierung über voreingestellte Betriebsmodi (Strom sparen / Wasser sparen / Komfort)
- Individuelle Einstellungen im Expertenmodus (Sensor-Reichweite, Sensor-Messintervall, Personenerkennung, max. Laufzeit, Nachlaufzeit)
- Stagnationsspülung (Aus / im Intervall / Bedarfsgerechtes Spülen unter Berücksichtigung der Nutzungen / zu festen Terminen [Tag(e), Uhrzeit])
- Dauerspülung für thermische Desinfektion, Auslösung per App (3 - 10 min)
- Dauerfluss, Auslösung per App (15 - 600 s)
- Reinigungsstopp, Auslösung per App oder Nahreflex (Aus / 60 - 360 s)
- Durchfluss: max. 5 l/min druckunabhängig
- Fließdruck: 1,0 - 5,0 bar
- Max. Ruhedruck: 8 bar
- Max. Betriebstemperatur: 70 °C (80 °C für thermische Desinfektion)
- Werkstoff: Gehäuse Messing
- Oberfläche: chrom
- Anschluss: G 3/8 IG

Mit Batteriefach 6 V, Schutzklasse IP 65 und
4x AA Alkalibatterien 1,5 V
VE: 1, G: 1,53 kg/Stück
00 274 06 99
Mit Steckernetzteil 9 VDC, 100 - 240 VAC, 50 - 60 Hz
VE: 1
00 275 06 99
Mit Unterputznetzteil 9 VDC, 100 - 240 VAC, 50 - 60 Hz
VE: 1
00 276 06 99**Empfohlene zugehörige Artikel**

- Verlängerungskabel 1,5 m 51 010 00 99 Seite 117 oder
- Verlängerungskabel 3 m 51 023 00 99 Seite 117
- Eckventil mit Regulierfunktion COMFORT mit Filter 05 430 06 99 Seite 322
- Waschtischablaufgarnitur OPEN 02 002 06 99 Seite 124, 309 oder
- Waschtischablaufgarnitur PUSH OPEN 02 000 06 99 Seite 124, 309

**Hinweis**

- Vorherige Elektronische Waschtisch-Armaturen CELIS E 01 230 06 99, 01 231 06 99, 01 244 06 99 voraussichtlich noch bis II. Quartal 2025 lieferbar.

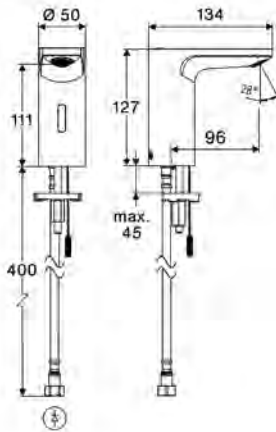
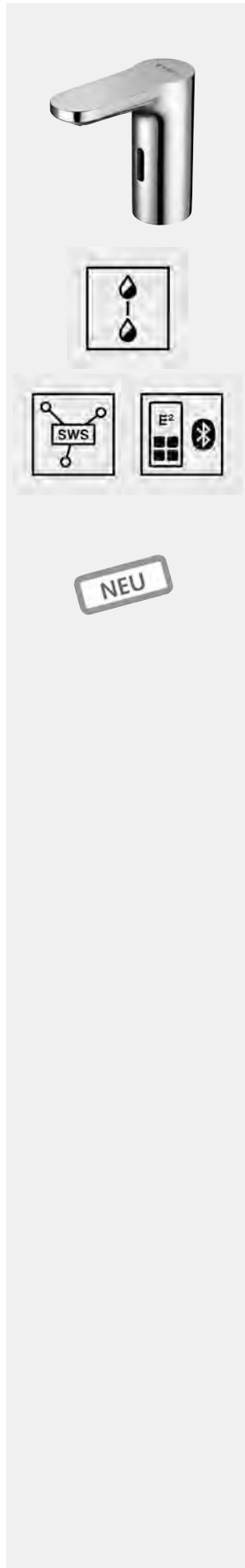

Artikelbezeichnung	Artikel-Nummer		
--------------------	----------------	--	--

Elektronische Waschtisch-Armatur CELIS E² HD-K - Hochdruck Kaltwasser / vorgemischtes Wasser

Berührungslose, sensorgesteuerte Armatur mit innovativer ToF-Technologie. Unempfindlich gegenüber reflektierenden Materialien wie z.B. Spiegeln, Warnwesten etc. Mit integrierter Bluetooth®-Schnittstelle. Parametrierbar über SCHELL App. Geeignet zur Vernetzung mit SCHELL Wassermanagement-System SWS. Exklusiv Stromversorgung. Vorgesehen zur Spannungsversorgung über SCHELL Wassermanagement-System SWS oder zentralem Netzteil.

Lieferumfang

- Time-of-Flight-Sensor-Einlocharmatur
 - Time-of-Flight-Sensor-Elektronik (ToF) mit automatischer Justierung des Sensorbereichs
 - Axialmagnetventil 6 V mit Vorfilter
 - Versenkter Strahlregler (diebstahlgeschützt)
 - Anschlusskabel 240 mm, mit Steckverbinder 3-polig, Schutzklasse IP 65
- Flexibler Anschluss Schlauch Clean-Fix S G 3/8 IG x 410 mm, mit integriertem Rückflussverhinderer (RV, EN 1717: EB) und Vorfilter
- Befestigungsmaterial für Waschtischmontage

Technische Daten

- Einstellmöglichkeiten über SCHELL App
- Schnelle Parametrierung über voreingestellte Betriebsmodi (Strom sparen / Wasser sparen / Komfort)
- Individuelle Einstellungen im Expertenmodus (Sensor-Reichweite, Sensor-Messintervall, Personenerkennung, max. Laufzeit, Nachlaufzeit)
- Stagnationsspülung (Aus / im Intervall / Bedarfsgerechtes Spülen unter Berücksichtigung der Nutzungen / zu festen Terminen [Tag(e), Uhrzeit])
- Dauerspülung für thermische Desinfektion, Auslösung per App (3 - 10 min)
- Dauerfluss, Auslösung per App (15 - 600 s)
- Reinigungsstopp, Auslösung per App oder Nahreflex (Aus / 60 - 360 s)
- Durchfluss: max. 5 l/min druckunabhängig
- Fließdruck: 1,0 - 5,0 bar
- Max. Ruhedruck: 8 bar
- Max. Betriebstemperatur: 70 °C (80 °C für thermische Desinfektion)
- Werkstoff: Gehäuse Messing
- Oberfläche: chrom
- Anschluss: G 3/8 IG

VE: 1

00 273 06 99



Notwendige zugehörige Artikel

- SWS Server 00 500 00 99 Seite 16
- SWS Bus-Netzteil 00 505 00 99 Seite 17
- SWS Bus-Extender Kabel BE-K 00 501 00 99 Seite 18



Empfohlene zugehörige Artikel

- Eckventil mit Regulierfunktion COMFORT mit Filter 05 430 06 99 Seite 322
- Waschtischablaufgarnitur OPEN 02 002 06 99 Seite 124, 309 oder
- Waschtischablaufgarnitur PUSH OPEN 02 000 06 99 Seite 124, 309

Optionale Stromversorgung über Sammelnetzteil

- Unterputz-Netzteil 9 VDC, 100 - 240 VAC, 50 - 60 Hz 01 315 00 99 Seite 180, 212, 232 oder
- Hutschienen-Netzteil 9 VDC, 100 - 240 VAC, 50 - 60 Hz 01 582 00 99 Seite 180, 212, 232 oder
- Elektro-Verteilerkasten 9 VDC, 100 - 240 VAC, 50 - 60 Hz 01 583 00 99 Seite 181, 212, 232



Hinweis

- Vorherige Elektronische Waschtisch-Armatur CELIS E 00 207 06 99 voraussichtlich noch bis II. Quartal 2025 lieferbar.



NEU

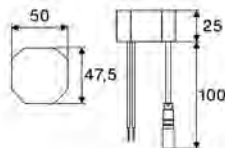
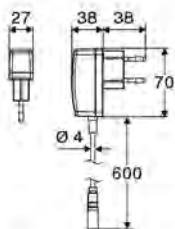
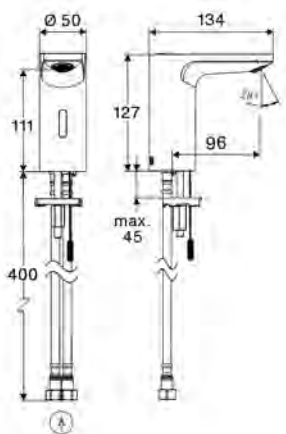
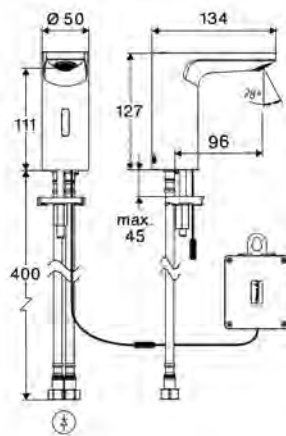

Artikelbezeichnung

Artikel-
Nummer**Elektronische Waschtisch-Armatur CELIS E²
HD-M - Hochdruck Mischwasser**

Berührungslose, sensorgesteuerte Armatur mit innovativer ToF-Technologie. Unempfindlich gegenüber reflektierenden Materialien wie z.B. Spiegeln, Warnwesten etc. Mit integrierter Bluetooth®-Schnittstelle. Parametrierbar über SCHELL App. Geeignet zur Vernetzung mit SCHELL Wassermanagement-System SWS. Batterie- oder Netzbetrieb.

Lieferumfang

- Time-of-Flight-Sensor-Einlocharmatur
 - Temperaturregler
 - Time-of-Flight-Sensor-Elektronik (ToF) mit automatischer Justierung des Sensorbereichs
 - Axialmagnetventil 6 V mit Vorfilter
 - Versenkter Strahlregler (diebstahlgeschützt)
 - Anschlusskabel 240 mm, mit Steckverbinder 3-polig, Schutzklasse IP 65
- 2 flexible Anschlussschläuche Clean-Fix S G 3/8 IG x 410 mm, mit integriertem Rückflussverhinderer (RV, EN 1717: EB) und Vorfilter
- Befestigungsmaterial für Waschtischmontage

Technische Daten

- Einstellmöglichkeiten über SCHELL App
 - Schnelle Parametrierung über voreingestellte Betriebsmodi (Strom sparen / Wasser sparen / Komfort)
 - Individuelle Einstellungen im Expertenmodus (Sensor-Reichweite, Sensor-Messintervall, Personenerkennung, max. Laufzeit, Nachlaufzeit)
 - Stagnationsspülung (Aus / im Intervall / Bedarfsgerechtes Spülen unter Berücksichtigung der Nutzungen / zu festen Terminen [Tag(e), Uhrzeit])
 - Dauerspülung für thermische Desinfektion, Auslösung per App (3 - 10 min)
 - Dauerfluss, Auslösung per App (15 - 600 s)
 - Reinigungsstopp, Auslösung per App oder Nahreflex (Aus / 60 - 360 s)
- Durchfluss: max. 5 l/min druckunabhängig
- Fließdruck: 1,0 - 5,0 bar
- Max. Ruhedruck: 8 bar
- Max. Betriebstemperatur: 70 °C (80 °C für thermische Desinfektion)
- Werkstoff: Gehäuse Messing
- Oberfläche: chrom
- Anschluss: 2x G 3/8 IG

**Mit Batteriefach 6 V, Schutzklasse IP 65 und
4x AA Alkalibatterien 1,5 V**

VE: 1, G: 1,51 kg/Stück

00 278 06 99

Mit Steckernetzteil 9 VDC, 100 - 240 VAC, 50 - 60 Hz

VE: 1

00 279 06 99

Mit Unterputznetzteil 9 VDC, 100 - 240 VAC, 50 - 60 Hz

VE: 1

00 280 06 99

**Empfohlene zugehörige Artikel**

- Verlängerungskabel 1,5 m 51 010 00 99 Seite 117 oder
- Verlängerungskabel 3 m 51 023 00 99 Seite 117
- Eckventil-Thermostat 09 414 06 99 Seite 122, 324
- Eckventil mit Regulierfunktion COMFORT mit Filter 05 430 06 99 Seite 322
- Waschtischablaufgarnitur OPEN 02 002 06 99 Seite 124, 309 oder
- Waschtischablaufgarnitur PUSH OPEN 02 000 06 99 Seite 124, 309

**Hinweis**

- Vorherige Elektronische Waschtisch-Armaturen CELIS E 01 229 06 99, 01 232 06 99, 01 245 06 99 voraussichtlich noch bis II. Quartal 2025 lieferbar.

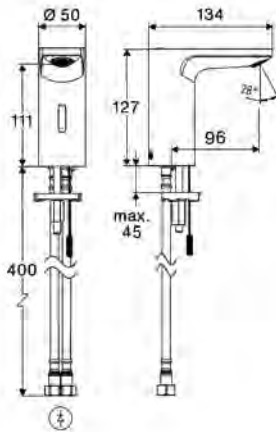
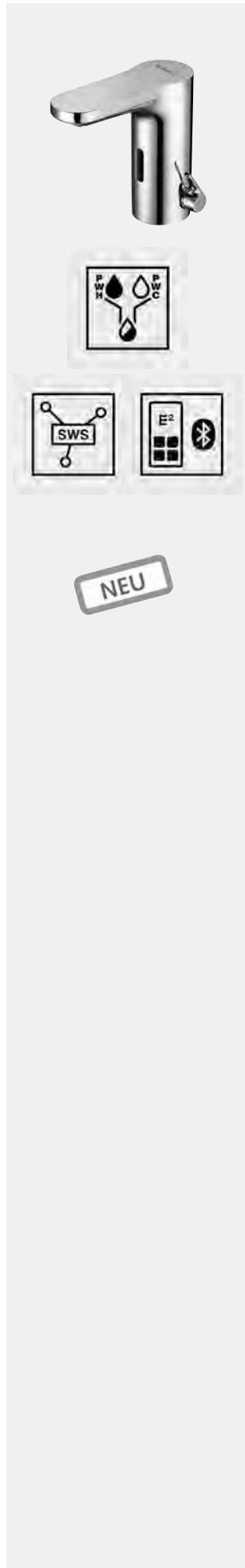

Artikelbezeichnung

Artikel-
Nummer**Elektronische Waschtisch-Armatur CELIS E²
HD-M - Hochdruck Mischwasser**

Berührungslose, sensorgesteuerte Armatur mit innovativer ToF-Technologie. Unempfindlich gegenüber reflektierenden Materialien wie z.B. Spiegeln, Warnwesten etc. Mit integrierter Bluetooth®-Schnittstelle. Parametrierbar über SCHELL App. Geeignet zur Vernetzung mit SCHELL Wassermanagement-System SWS. Exklusiv Stromversorgung. Vorgesehen zur Spannungsversorgung über SCHELL Wassermanagement-System SWS oder zentralem Netzteil.

Lieferumfang

- Time-of-Flight-Sensor-Einlocharmatur
 - Temperaturregler
- Time-of-Flight-Sensor-Elektronik (ToF) mit automatischer Justierung des Sensorbereichs
- Axialmagnetventil 6 V mit Vorfilter
- Versenkter Strahlregler (diebstahlgeschützt)
- Anschlusskabel 240 mm, mit Steckverbinder 3-polig, Schutzklasse IP 65
- 2 flexible Anschlussschläuche Clean-Fix S G 3/8 IG x 410 mm, mit integriertem Rückflussverhinderer (RV, EN 1717: EB) und Vorfilter
- Befestigungsmaterial für Waschtischmontage

Technische Daten

- Einstellmöglichkeiten über SCHELL App
 - Schnelle Parametrierung über voreingestellte Betriebsmodi (Strom sparen / Wasser sparen / Komfort)
 - Individuelle Einstellungen im Expertenmodus (Sensor-Reichweite, Sensor-Messintervall, Personenerkennung, max. Laufzeit, Nachlaufzeit)
 - Stagnationsspülung (Aus / im Intervall / Bedarfsgerechtes Spülen unter Berücksichtigung der Nutzungen / zu festen Terminen [Tag(e), Uhrzeit])
 - Dauerspülung für thermische Desinfektion, Auslösung per App (3 - 10 min)
 - Dauerfluss, Auslösung per App (15 - 600 s)
 - Reinigungsstopp, Auslösung per App oder Nahreflex (Aus / 60 - 360 s)
- Durchfluss: max. 5 l/min druckunabhängig
- Fließdruck: 1,0 - 5,0 bar
- Max. Ruhedruck: 8 bar
- Max. Betriebstemperatur: 70 °C (80 °C für thermische Desinfektion)
- Werkstoff: Gehäuse Messing
- Oberfläche: chrom
- Anschluss: 2x G 3/8 IG

VE: 1

00 277 06 99

**Notwendige zugehörige Artikel**

- SWS Server 00 500 00 99 Seite 16
- SWS Bus-Netzteil 00 505 00 99 Seite 17
- SWS Bus-Extender Kabel BE-K 00 501 00 99 Seite 18

**Empfohlene zugehörige Artikel**

- Eckventil-Thermostat 09 414 06 99 Seite 122, 324
- Eckventil mit Regulierfunktion COMFORT mit Filter 05 430 06 99 Seite 322
- Waschtischablaufgarnitur OPEN 02 002 06 99 Seite 124, 309 oder
- Waschtischablaufgarnitur PUSH OPEN 02 000 06 99 Seite 124, 309

Optionale Stromversorgung über Sammelnetzteil

- Unterputz-Netzteil 9 VDC, 100 - 240 VAC, 50 - 60 Hz 01 315 00 99 Seite 180, 212, 232 oder
- Hutschienen-Netzteil 9 VDC, 100 - 240 VAC, 50 - 60 Hz 01 582 00 99 Seite 180, 212, 232 oder
- Elektro-Verteilerkasten 9 VDC, 100 - 240 VAC, 50 - 60 Hz 01 583 00 99 Seite 181, 212, 232

**Hinweis**

- Vorherige Elektronische Waschtisch-Armatur CELIS E 00 206 06 99 voraussichtlich noch bis II. Quartal 2025 lieferbar.

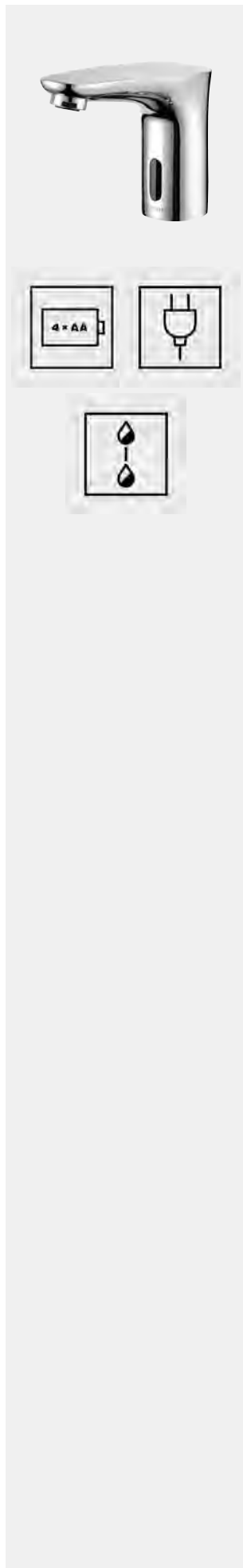

Artikelbezeichnung

Artikel-
Nummer**Elektronische Waschtisch-Armatur MODUS E
HD-K - Hochdruck Kaltwasser / vorgemischtes Wasser**

Infrarot-Sensor gesteuert. Batterie- oder Netzbetrieb.

Lieferumfang

- Infrarot-Sensor-Einlocharmatur
- Infrarot-Sensor-Elektronik, programmierbar
- Magnetventil 6 V mit Vorfilter
- Strahlregler
- Anschlusskabel 200 mm, mit Stecker 2-polig, Schutzklasse IP 65
- Flexibler Anschlussschlauch G 3/8 IG x 450 mm, mit Vorfilter
- Befestigungsmaterial für Waschtischmontage

Technische Daten

- Einstellmöglichkeiten über Nahreflex
- Sensor-Reichweitenbereich (ca. 2 - 17 cm)
- Stagnationsspülung (Aus / Dauerfluss 30 s, 24 h nach letzter Nutzung)
- Reinigungsstopp (Aus / 120 s)
- Fließdruck: 0,5 - 5,0 bar
- Max. Ruhedruck: 8 bar
- Max. Betriebstemperatur: 70 °C (kurzzeitig z.B. für thermische Desinfektion)
- Oberfläche: chrom

Mit Batteriefach 6 V, Schutzklasse IP 65 und
4x AA Alkalibatterien 1,5 VDurchfluss: max. 1 gpm \approx 3,8 l/min,

Werkstoff: Messing konform TrinkwV, Anschluss: G 3/8 IG,

Zertifikate: P-IX 29853/IO, WRAS beantragt,

Geräuschklasse: I, Durchflussklasse: O

VE: 1, G: 1,69 kg/Stück

02 172 06 99

Mit Steckernetzteil 6 VDC, 100 - 240 VAC, 50 - 60 Hz

Durchfluss: max. 1 gpm \approx 3,8 l/min,

Werkstoff: Messing konform TrinkwV, Anschluss: G 3/8 IG,

Zertifikate: P-IX 29853/IO, WRAS beantragt,

Geräuschklasse: I, Durchflussklasse: O

VE: 1, G: 1,62 kg/Stück

02 173 06 99

**Empfohlene zugehörige Artikel**

- Eckventil mit Regulierfunktion COMFORT mit Filter 05 430 06 99 Seite 322
- Strahlregler-Set LEED 1,3 l 28 931 06 99 Seite 114
- Waschtischablaufgarnitur OPEN 02 002 06 99 Seite 124, 309 oder
- Waschtischablaufgarnitur PUSH OPEN 02 000 06 99 Seite 124, 309

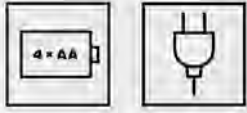
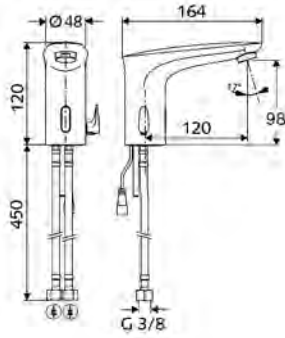

Artikelbezeichnung	Artikel- Nummer		
--------------------	--------------------	--	--

Elektronische Waschtisch-Armatur MODUS E HD-M - Hochdruck Mischwasser

Infrarot-Sensor gesteuert. Batterie- oder Netzbetrieb.

Lieferumfang

- Infrarot-Sensor-Einlocharmatur
- Temperaturregler mit Heißwasserbegrenzung
- Infrarot-Sensor-Elektronik, programmierbar
- Magnetventil 6 V mit Vorfilter
- Strahlregler
- Anschlusskabel 200 mm, mit Stecker 2-polig, Schutzklasse IP 65
- 2 flexible Anschlussschläuche G 3/8 IG x 450 mm, mit Rückflussverhinderer (RV, DIN EN 1717: EB) und Vorfilter
- Befestigungsmaterial für Waschtischmontage

Technische Daten

- Einstellmöglichkeiten über Nahreflex
- Sensor-Reichweitenbereich (ca. 2 - 17 cm)
- Stagnationsspülung (Aus / Dauerfluss 30 s, 24 h nach letzter Nutzung)
- Reinigungsstopp (Aus / 120 s)
- Fließdruck: 0,5 - 5,0 bar
- Max. Ruhedruck: 8 bar
- Max. Betriebstemperatur: 70 °C (kurzzeitig z.B. für thermische Desinfektion)
- Oberfläche: chrom

Mit Batteriefach 6 V, Schutzklasse IP 65 und

4x AA Alkalibatterien 1,5 V

Durchfluss: max. 1 gpm ≈ 3,8 l/min,

Werkstoff: Messing konform TrinkwV, Anschluss: 2x G 3/8 IG,

Zertifikate: P-IX 29853/IO, WRAS beantragt,

Geräuschklasse: I, Durchflussklasse: O

VE: 1, G: 1,86 kg/Stück

02 174 06 99

Mit Steckernetzteil 6 VDC, 100 - 240 VAC, 50 - 60 Hz

Durchfluss: max. 1 gpm ≈ 3,8 l/min,

Werkstoff: Messing konform TrinkwV, Anschluss: 2x G 3/8 IG,

Zertifikate: P-IX 29853/IO, WRAS beantragt,

Geräuschklasse: I, Durchflussklasse: O

VE: 1, G: 1,77 kg/Stück

02 175 06 99



Empfohlene zugehörige Artikel

- Eckventil-Thermostat 09 414 06 99 Seite 122, 324
- Druckausgleichsventil PBV 06 558 12 99 Seite 124, 348
- Eckventil mit Regulierfunktion COMFORT mit Filter 05 430 06 99 Seite 322
- Strahlregler-Set LEED 1,3 l 28 931 06 99 Seite 114
- Waschtischablaufgarnitur OPEN 02 002 06 99 Seite 124, 309 oder
- Waschtischablaufgarnitur PUSH OPEN 02 000 06 99 Seite 124, 309

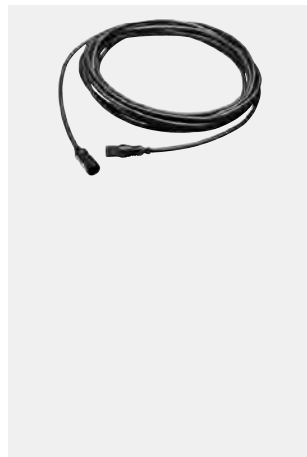

Verlängerungskabel 1,5 m

2-poliges Verlängerungskabel zur Spannungsversorgung mit Stecker und Buchse. Geeignet für elektronische SCHELL Waschtisch-Armaturen MODUS.

VE: 1, G: 0,04 kg/Stück

01 550 00 99



Hinweis

- Nicht geeignet für vernetzbare Waschtisch-Armaturen.

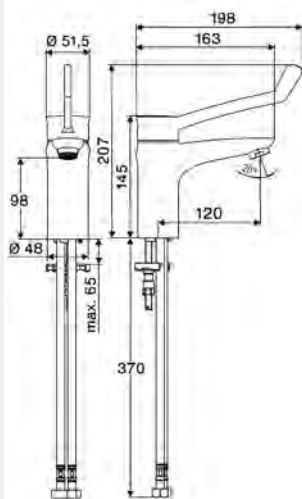

Lieferbar ab II. Halbjahr 2025.

Artikelbezeichnung

Artikel-
Nummer

**Waschtisch-Armatur MODUS Care AH
HD-M - Hochdruck Mischwasser**

Horizontale Auf/Zu-Betätigung mit Klinik-Armhebel.

Lieferumfang

- Auf/Zu-Einlocharmatur
 - Ergonomischer Klinik-Armhebel
 - Auf/Zu-Keramikkartusche mit Heißwasserbegrenzung
 - Aerosolarmer Strahlregler (Laminarer Strahl)
- 2 flexible Anschlussschläuche Clean-Fix S G 3/8 IG x 440 mm, mit integrierten Rückflussverhinderer (RV, EN 1717: EB) und Vorfilter
- Befestigungsmaterial für Waschtischmontage

Technische Daten

- Durchfluss: max. 5 l/min druckunabhängig
- Fließdruck: 1,0 - 5,0 bar
- Max. Ruhedruck: 8 bar
- Max. Betriebstemperatur: 70 °C
- Werkstoff: Betätigung Zinkdruckguss; Gehäuse Messing konform TrinkwV
- Oberfläche: chrom
- Anschluss: 2x G 3/8 IG

VE: 1

02 188 06 99



Empfohlene zugehörige Artikel

- Strahlregler-Set LEED 1,3 l 28 931 06 99 Seite 114 oder
- Strahlregler-Set max. 3,0 l/min druckunabhängig 28 932 06 99 Seite 114 oder
- Strahlregler max. 5,7 l/min druckunabhängig, diebstahlgeschützt 02 121 06 99 Seite 114
- Eckventil-Thermostat 09 414 06 99 Seite 122, 324
- Waschtischablaufgarnitur OPEN 02 002 06 99 Seite 124, 309 oder
- Waschtischablaufgarnitur PUSH OPEN 02 000 06 99 Seite 124, 309

Artikelbezeichnung	Artikel- Nummer		
--------------------	--------------------	--	--

Waschtisch-Armatur MODUS Care EH-T
HD-M - Hochdruck Mischwasser, ThermoProtect-Kartusche

Kompakte Einhebelmischer-Armatur mit Bügelhebel.

Lieferumfang

- Einhebel-Einlocharmatur
 - Einhebelmischer
 - ThermoProtect Keramikkartusche mit Temperatursperre 38° C, Verbrühungsschutz bei Ausfall der Kaltwasserversorgung
 - Aerosolarmer Strahlregler Care (Laminarer Strahl)
- 2 flexible Anschlussschläuche Clean-Fix S G 3/8 IG x 440 mm, mit integrierten Rückflussverhinderer (RV, EN 1717: EB) und Vorfilter
- Befestigungsmaterial für Waschtischmontage

Technische Daten

- Durchfluss: max. 5 l/min druckunabhängig
- Fließdruck: 1,0 - 5,0 bar
- Max. Ruhedruck: 8 bar
- Max. Betriebstemperatur: 70 °C
- Max. Auslaufftemperatur: 38 °C
- Werkstoff: Betätigung Zinkdruckguss; Gehäuse Messing konform TrinkwV
- Oberfläche: chrom
- Anschluss: 2x G 3/8 IG

VE: 1

02 187 06 99



Empfohlene zugehörige Artikel

- Strahlregler-Set LEED 1,3 l 28 931 06 99 Seite 114 oder
- Strahlregler-Set max. 3,0 l/min druckunabhängig 28 932 06 99 Seite 114 oder
- Strahlregler max. 5,7 l/min druckunabhängig, diebstahlgeschützt 02 121 06 99 Seite 114
- Druckbegrenzer-Set 28 525 06 99 Seite 119
- Waschtischablaufgarnitur OPEN 02 002 06 99 Seite 124, 309 oder
- Waschtischablaufgarnitur PUSH OPEN 02 000 06 99 Seite 124, 309

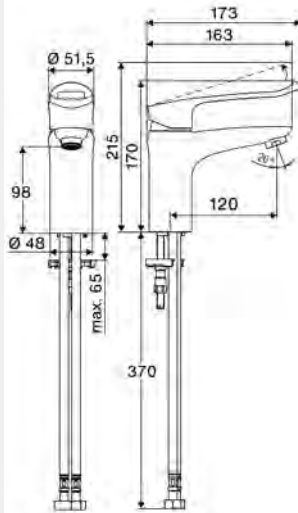

Lieferbar im II. Quartal 2025.



NEU

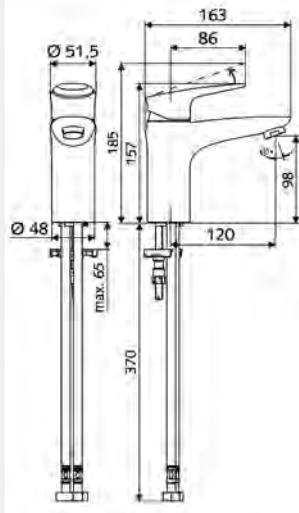

Artikelbezeichnung

Artikel-
Nummer**Waschtisch-Armatur MODUS EH-T****HD-M - Hochdruck Mischwasser, ThermoProtect-Kartusche**

Kompakte Einhebelmischer-Armatur mit Designhebel.

Lieferumfang

- Einhebel-Einlocharmatur
 - Einhebelmischer
 - ThermoProtect Keramikkartusche mit Temperatursperre 38° C, Verbrühungsschutz bei Ausfall der Kaltwasserversorgung
 - Strahlregler
- 2 flexible Anschlussschläuche Clean-Fix S G 3/8 IG x 440 mm, mit integrierten Rückflussverhinderer (RV, EN 1717: EB) und Vorfilter
- Befestigungsmaterial für Waschtischmontage

Technische Daten

- Durchfluss: max. 5 l/min druckunabhängig
- Fließdruck: 1,0 - 5,0 bar
- Max. Ruhedruck: 8 bar
- Max. Betriebstemperatur: 70 °C
- Max. Auslauftemperatur: 38 °C
- Werkstoff: Betätigung Zinkdruckguss; Gehäuse Messing konform TrinkwV
- Oberfläche: chrom
- Anschluss: 2x G 3/8 IG
- Zertifikate: P-IX 29002/IO, DIN-DVGW, Belgaqua
- Geräuschklasse: I
- Durchflussklasse: O

VE: 1, G: 1,77 kg/Stück

02 182 06 99

**Empfohlene zugehörige Artikel**

- Strahlregler-Set LEED 1,3 l 28 931 06 99 Seite 114 oder
- Strahlregler-Set 3,0 l/min druckunabhängig 28 932 06 99 Seite 114 oder
- Strahlregler max. 5,7 l/min druckunabhängig, diebstahlgeschützt 02 121 06 99 Seite 114
- Druckbegrenzer-Set 28 525 06 99 Seite 119
- Waschtischablaufgarnitur OPEN 02 002 06 99 Seite 124, 309 oder
- Waschtischablaufgarnitur PUSH OPEN 02 000 06 99 Seite 124, 309

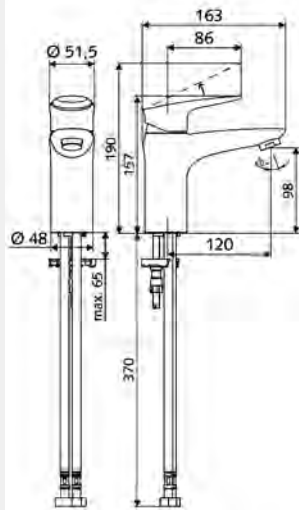
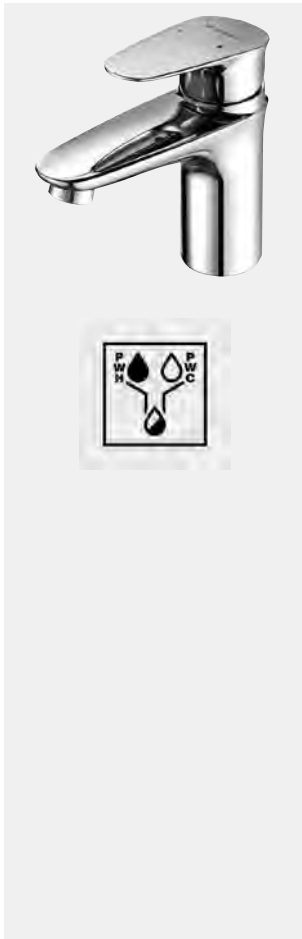
**Waschtisch-Armatur MODUS EH****HD-M - Hochdruck Mischwasser**

Kompakte Einhebelmischer-Armatur mit Designhebel.

Lieferumfang

- Einhebel-Einlocharmatur
 - Einhebelmischer
 - Einhebel-Misch-Keramikkartusche mit einstellbarer Heißwasser- und Durchflussbegrenzung
 - Strahlregler
- 2 flexible Anschlussschläuche Clean-Fix S G 3/8 IG x 440 mm, mit integrierten Rückflussverhinderer (RV, EN 1717: EB) und Vorfilter
- Befestigungsmaterial für Waschtischmontage

Technische Daten

- Durchfluss: max. 5 l/min druckunabhängig
- Fließdruck: 1,0 - 5,0 bar
- Max. Ruhedruck: 8 bar
- Max. Betriebstemperatur: 70 °C (80 °C für thermische Desinfektion)
- Werkstoff: Betätigung Zinkdruckguss; Gehäuse Messing konform TrinkwV
- Oberfläche: chrom
- Anschluss: 2x G 3/8 IG
- Zertifikate: P-IX 29002/IO, DIN-DVGW, Belgaqua
- Geräuschklasse: I
- Durchflussklasse: O

VE: 1, G: 1,77 kg/Stück

02 183 06 99

**Empfohlene zugehörige Artikel**

- Strahlregler-Set LEED 1,3 l 28 931 06 99 Seite 114 oder
- Strahlregler-Set 3,0 l/min druckunabhängig 28 932 06 99 Seite 114 oder
- Strahlregler max. 5,7 l/min druckunabhängig, diebstahlgeschützt 02 121 06 99 Seite 114
- Eckventil-Thermostat 09 414 06 99 Seite 122, 324
- Waschtischablaufgarnitur OPEN 02 002 06 99 Seite 124, 309 oder
- Waschtischablaufgarnitur PUSH OPEN 02 000 06 99 Seite 124, 309

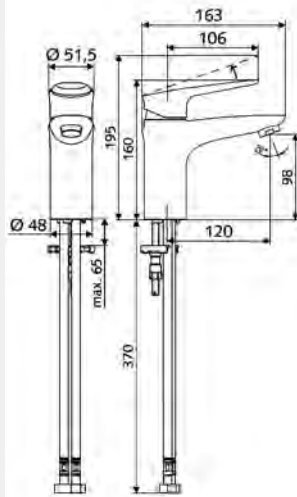

Artikelbezeichnung	Artikel- Nummer		
--------------------	--------------------	--	--

Waschtisch-Armatur MODUS EH-T HD-M - Hochdruck Mischwasser, ThermoProtect-Kartusche

Kompakte Einhebelmischer-Armatur mit Bügelhebel.

Lieferumfang

- Einhebel-Einlocharmatur
 - Einhebelmischer
 - ThermoProtect Keramikkartusche mit Temperatursperre 38 °C, Verbrühungsschutz bei Ausfall der Kaltwasserversorgung
 - Strahlregler
- 2 flexible Anschlussschläuche Clean-Fix S G 3/8 IG x 440 mm, mit integrierten Rückflussverhinderer (RV, EN 1717: EB) und Vorfilter
- Befestigungsmaterial für Waschtischmontage

Technische Daten

- Durchfluss: max. 5 l/min druckunabhängig
- Fließdruck: 1,0 - 5,0 bar
- Max. Ruhedruck: 8 bar
- Max. Betriebstemperatur: 70 °C
- Max. Auslaufteperatur: 38 °C
- Werkstoff: Betätigung Zinkdruckguss; Gehäuse Messing konform TrinkwV
- Oberfläche: chrom
- Anschluss: 2x G 3/8 IG
- Zertifikate: P-IX 29002/IO, DIN-DVGW, Belgaqua
- Geräuschklasse: I
- Durchflussklasse: O

VE: 1, G: 1,73 kg/Stück

02 180 06 99



Empfohlene zugehörige Artikel

- Strahlregler-Set LEED 1,3 l 28 931 06 99 Seite 114 oder
- Strahlregler-Set 3,0 l/min druckunabhängig 28 932 06 99 Seite 114 oder
- Strahlregler max. 5,7 l/min druckunabhängig, diebstahlgeschützt 02 121 06 99 Seite 114
- Druckbegrenzer-Set 28 525 06 99 Seite 119
- Waschtischablaufgarnitur OPEN 02 002 06 99 Seite 124, 309 oder
- Waschtischablaufgarnitur PUSH OPEN 02 000 06 99 Seite 124, 309

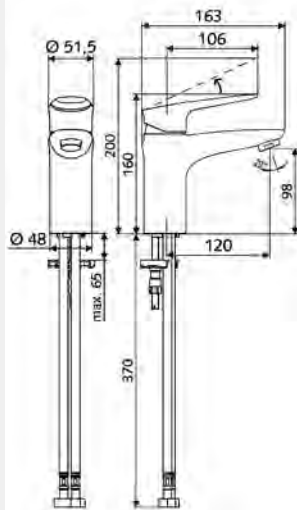

Waschtisch-Armatur MODUS EH HD-M - Hochdruck Mischwasser

Kompakte Einhebelmischer-Armatur mit Bügelhebel.

Lieferumfang

- Einhebel-Einlocharmatur
 - Einhebelmischer
 - Einhebel-Misch-Keramikkartusche mit einstellbarer Heißwasser- und Durchflussbegrenzung
 - Strahlregler
- 2 flexible Anschlussschläuche Clean-Fix S G 3/8 IG x 440 mm, mit integrierten Rückflussverhinderer (RV, EN 1717: EB) und Vorfilter
- Befestigungsmaterial für Waschtischmontage

Technische Daten

- Durchfluss: max. 5 l/min druckunabhängig
- Fließdruck: 1,0 - 5,0 bar
- Max. Ruhedruck: 8 bar
- Max. Betriebstemperatur: 70 °C (80 °C für thermische Desinfektion)
- Werkstoff: Betätigung Zinkdruckguss; Gehäuse Messing konform TrinkwV
- Oberfläche: chrom
- Anschluss: 2x G 3/8 IG
- Zertifikate: P-IX 29002/IO, DIN-DVGW, Belgaqua
- Geräuschklasse: I
- Durchflussklasse: O

VE: 1, G: 1,74 kg/Stück

02 181 06 99



Empfohlene zugehörige Artikel

- Strahlregler-Set LEED 1,3 l 28 931 06 99 Seite 114 oder
- Strahlregler-Set 3,0 l/min druckunabhängig 28 932 06 99 Seite 114 oder
- Strahlregler max. 5,7 l/min druckunabhängig, diebstahlgeschützt 02 121 06 99 Seite 114
- Eckventil-Thermostat 09 414 06 99 Seite 122, 324
- Waschtischablaufgarnitur OPEN 02 002 06 99 Seite 124, 309 oder
- Waschtischablaufgarnitur PUSH OPEN 02 000 06 99 Seite 124, 309

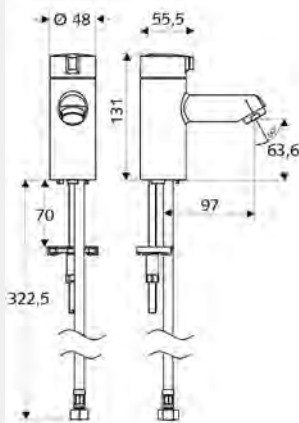
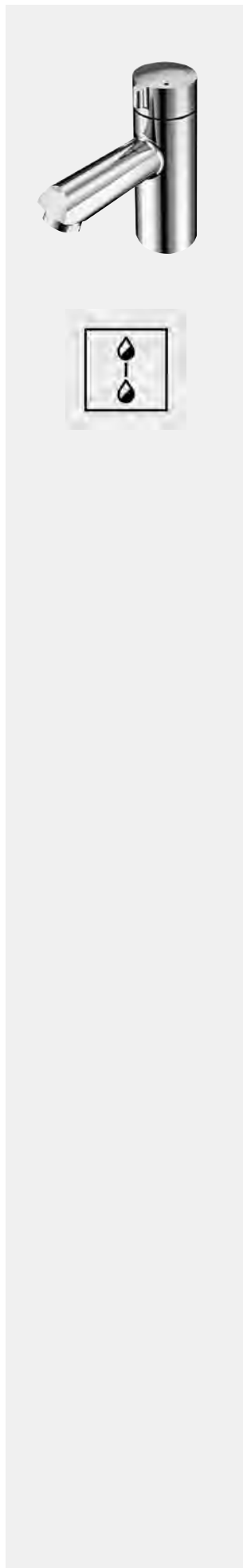

Artikelbezeichnung

Artikel-
Nummer**Standventil Kaltwasser MODUS K****HD-K - Hochdruck Kaltwasser / vorgemischtes Wasser**

Kompakte Auf/Zu-Armatur für Handwaschbecken.

Lieferumfang

- Standventil
- Keramikoberteil
- Flexibler Anschlusschlauch Clean-Fix S G 3/8 IG x 380 mm
- Befestigungsmaterial für Waschtischmontage

Technische Daten

- Durchfluss: max. 5 l/min druckunabhängig
- Fließdruck: 1,0 - 5,0 bar
- Max. Ruhedruck: 8 bar
- Max. Betriebstemperatur: 70 °C (80 °C für thermische Desinfektion)
- Werkstoff: Betätigung Zinkdruckguss; Gehäuse Messing konform TrinkwV
- Oberfläche: chrom
- Anschluss: G 3/8 IG

VE: 1, G: 1,23 kg/Stück

02 142 06 99

**Empfohlene zugehörige Artikel**

- Strahlregler max. 5,7 l/min druckunabhängig, diebstahlgeschützt 02 121 06 99 Seite 114
- Eckventil mit Regulierfunktion COMFORT mit Filter 05 428 06 99 Seite 322 oder
- Eckventil mit Regulierfunktion COMFORT mit Filter 05 429 06 99 Seite 322
- Waschtischablaufgarnitur OPEN 02 002 06 99 Seite 124, 309 oder
- Waschtischablaufgarnitur PUSH OPEN 02 000 06 99 Seite 124, 309

Artikelbezeichnung	Artikel- Nummer		
--------------------	--------------------	--	--

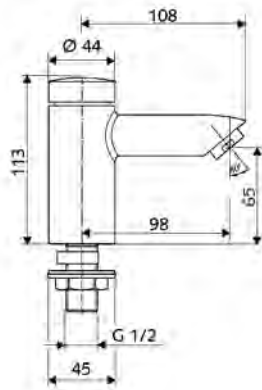
**Selbstschluss-Standventil PETIT SC****HD-K - Hochdruck Kaltwasser / vorgemischtes Wasser**

Manuelle Auslösung mit automatischem Schließvorgang. Einfache Laufzeiteinstellung.

Lieferumfang

- Selbstschluss-Einlocharmatur
- Selbstschlusskartusche SC II
- Strahlregler
- Befestigungsmaterial für Waschtischmontage

Technische Daten

- Laufzeit: 2 - 15 s einstellbar (7 s Werkseinstellung)
- Durchfluss: max. 5 l/min druckunabhängig
- Fließdruck: 1,0 - 5,0 bar
- Max. Ruhedruck: 8 bar
- Max. Betriebstemperatur: 70 °C (80 °C für thermische Desinfektion)
- Oberfläche: chrom
- Anschluss: DN 15 G 1/2 AG
- Geräuschklasse: I
- Durchflussklasse: O

Werkstoff: Gehäuse Messing konform TrinkwV,
Zertifikate: P-IX 19958/IO, DIN-DVGW, WRAS
VE: 10, G: 1,00 kg/Stück

02 122 06 99

Werkstoff: Gehäuse entzinkungsbeständiges Messing
konform TrinkwV,
Zertifikate: P-IX 19958/IO, dr, Watermark, WELS
VE: 1, G: 0,98 kg/Stück

02 130 06 99

**Notwendige zugehörige Artikel**

- Hahnlochrosette PETIT 76 063 06 99 Seite 120

**Empfohlene zugehörige Artikel**

- Strahlregler max. 5,7 l/min druckunabhängig, diebstahlgeschützt 02 121 06 99 Seite 114
- Flexibler Schlauch Clean-Flex S 10 318 06 99 Seite 118 oder
- Flexibler Schlauch Clean-Flex S 10 319 06 99 Seite 118
- Kupferrohr-Garnitur PETIT Ø 10 mm 08 464 06 99 Seite 119, 337
- Eckventil mit Regulierfunktion COMFORT mit Filter 05 430 06 99 Seite 322 oder
- Eckventil mit Regulierfunktion COMFORT mit Filter 05 428 06 99 Seite 322
- Waschtischablaufgarnitur OPEN 02 002 06 99 Seite 124, 309 oder
- Waschtischablaufgarnitur PUSH OPEN 02 000 06 99 Seite 124, 309

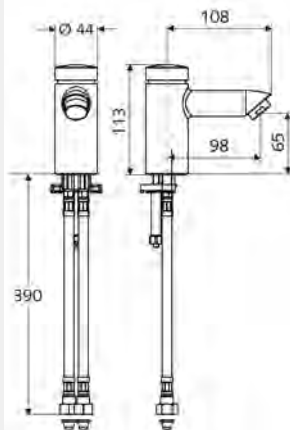
**Selbstschluss-Standventil PETIT SC****HD-M - Hochdruck Mischwasser**

Manuelle Auslösung mit automatischem Schließvorgang. Einfache Laufzeiteinstellung.

Lieferumfang

- Selbstschluss-Einlocharmatur
- Selbstschlusskartusche SC II mit Heißwasserbegrenzung
- Strahlregler
- 2 flexible Anschlussschläuche Clean-Fix S G 3/8 IG x 380 mm, mit integriertem Rückflussverhinderer (RV, EN 1717: EB) und Vorfilter
- Befestigungsmaterial für Waschtischmontage

Technische Daten

- Laufzeit: 2 - 15 s einstellbar (7 s Werkseinstellung)
- Durchfluss: max. 5 l/min druckunabhängig
- Fließdruck: 1,0 - 5,0 bar
- Max. Ruhedruck: 8 bar
- Max. Betriebstemperatur: 70 °C (80 °C für thermische Desinfektion)
- Werkstoff: Gehäuse Messing konform TrinkwV
- Oberfläche: chrom
- Anschluss: 2x G 3/8 IG
- Zertifikate: P-IX 19958/IO, DIN-DVGW, Belgaqua, WRAS
- Geräuschklasse: I
- Durchflussklasse: O

VE: 1, G: 1,12 kg/Stück

02 151 06 99

**Notwendige zugehörige Artikel**

- Hahnlochrosette PETIT 76 078 06 99 Seite 120

**Empfohlene zugehörige Artikel**

- Eckventil-Thermostat 09 414 06 99 Seite 122, 324
- Eckventil mit Regulierfunktion COMFORT mit Filter 05 430 06 99 Seite 322
- Strahlregler max. 5,7 l/min druckunabhängig, diebstahlgeschützt 02 121 06 99 Seite 114
- Waschtischablaufgarnitur OPEN 02 002 06 99 Seite 124, 309 oder
- Waschtischablaufgarnitur PUSH OPEN 02 000 06 99 Seite 124, 309

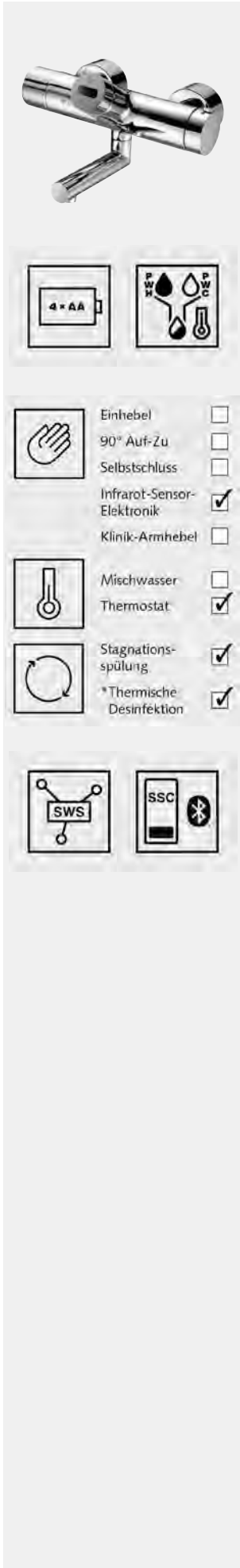

- Einhebel
- 90° Auf-Zu
- Selbstschluss
- Infrarot-Sensor-Elektronik
- Klinik-Armhebel
- Mischwasser
- Thermostat
- Stagnationsspülung
- *Thermische Desinfektion

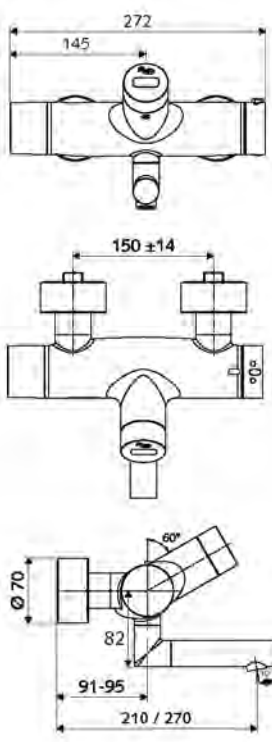

Artikelbezeichnung	Artikel-Nummer		
--------------------	----------------	--	--

Aufputz-Waschtisch-Armatur VITUS VW-E-T Mischwasser, ThermoProtect-Thermostat

Infrarot-Sensor gesteuert. Batteriebetrieb. Geeignet zur Vernetzung mit SCHELL Wassermanagement-System SWS. Parametrierbar über SCHELL Single Control SSC.

Lieferumfang

- Infrarot-Sensor-Aufputz-Waschtisch-Armatur
- ThermoProtect-Thermostat nach EN 1111, entriegelbare/arretierbare Temperatursperre 38 °C, Verbrühungsschutz bei Ausfall der Kaltwasserversorgung
- Infrarot-Sensor-Elektronik, programmierbar
- Magnetventil 6 V mit Vorfilter
- 2 Rückflussverhinderer RV (EN 1717: EB)
- Schwenkbarer Auslauf (arretierbar) mit Strahlregler
- Batteriefach 6 V (integriert)
- 2 S-Anschlüsse und Rosetten (tiefeinstellbar)

Technische Daten

- Einstellmöglichkeiten über SWS/SSC
- Programmierung über Nahreflex (Aus / Ein)
- Max. Laufzeit (1 - 600 s)
- Stagnationsspülung (Aus / 5 - 600 s, alle 1 - 240 h nach letzter Spülung / alle 1 - 240 h)
- Dauerspülung für thermische Desinfektion (Aus / 15 - 600 s)
- Dauerfluss (Aus / 15 - 600 s)
- Energiesparmodus (Aus / 1 - 254 h nach letzter Nutzung)
- Reinigungsstopp (Aus / 60 - 360 s)
- Einstellmöglichkeiten über Nahreflex
- Max. Laufzeit (4 - 240 s, 12 Programmstufen)
- Stagnationsspülung (Aus / 30 s, alle 24 h nach letzter Spülung / alle 24 h)
- Reinigungsstopp (Aus / 60 s)
- Durchfluss: max. 5 l/min druckunabhängig
- Fließdruck: 1,0 - 5,0 bar
- Max. Ruhedruck: 8 bar
- Max. Betriebstemperatur: 70 °C (80 °C für thermische Desinfektion)
- Werkstoff: Auslauf Messing konform TrinkwV; Gehäuse Messing konform TrinkwV
- Oberfläche: chrom
- Anschluss: 2x DN 15 G 1/2 AG

Ausladung bis Mitte Strahlregler: 210 mm, Zertifikate: PA-IX 38235/IO, Belgaqua, WRAS beantragt, Geräuschklasse: I, Durchflussklasse: O VE: 1, G: 5,08 kg/Stück 01 625 06 99

Ausladung bis Mitte Strahlregler: 270 mm, Zertifikate: PA-IX 38235/IO, Belgaqua, WRAS beantragt, Geräuschklasse: I, Durchflussklasse: O VE: 1, G: 5,24 kg/Stück 01 635 06 99

Mit Ventil zur Durchführung einer manuellen thermischen Desinfektion (gemäß DVGW Arbeitsblatt W 551) Ausladung bis Mitte Strahlregler: 210 mm, Zertifikate: PA-IX 38235/IO, Belgaqua, WRAS beantragt, Geräuschklasse: I, Durchflussklasse: O VE: 1, G: 5,08 kg/Stück 01 655 06 99

Mit Ventil zur Durchführung einer manuellen thermischen Desinfektion (gemäß DVGW Arbeitsblatt W 551) Ausladung bis Mitte Strahlregler: 270 mm, Zertifikate: PA-IX 38235/IO, Belgaqua, WRAS beantragt, Geräuschklasse: I, Durchflussklasse: O VE: 1, G: 5,25 kg/Stück 01 663 06 99



Empfohlene zugehörige Artikel

- S-Anschlussset mit Vorabsperrung 23 775 00 99 Seite 121, 195
- Waschtischablaufgarnitur OPEN 02 002 06 99 Seite 124, 309 oder
- Waschtischablaufgarnitur PUSH OPEN 02 000 06 99 Seite 124, 309

Für Parametrierung mit Single Control SSC

- SSC Bluetooth®-Modul VITUS 00 917 00 99 Seite 41

Für Vernetzung mit Wassermanagement-System SWS

- SWS Server 00 500 00 99 Seite 16
- SWS Bus-Extender Funk VITUS BE-FV 00 507 00 99 Seite 19

Zur thermischen Desinfektion nur bei 01 625 06 99; 01 635 06 99; 01 645 06 99

- Magnetventil Thermische Desinfektion SWS VITUS 01 442 00 99 Seite 27

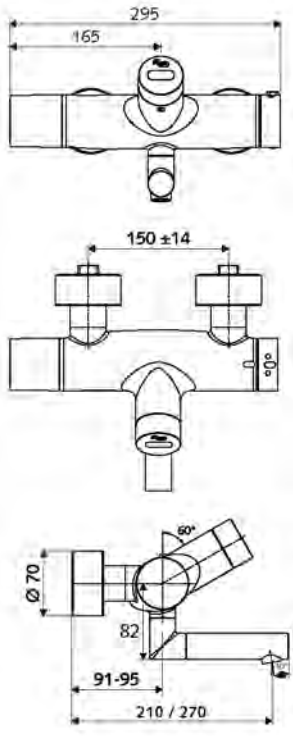

Artikelbezeichnung	Artikel-Nummer		
--------------------	----------------	--	--

Aufputz-Waschtisch-Armatur VITUS VW-E-T Mischwasser, ThermoProtect-Thermostat

Infrarot-Sensor gesteuert. Batteriebetrieb. Mit integriertem SWS Bus-Extender Funk BE-F VITUS zur Vernetzung mit Wassermanagement-System SWS.

Lieferumfang

- Infrarot-Sensor-Aufputz-Waschtisch-Armatur
- ThermoProtect-Thermostat nach EN 1111, entriegelbare/arretierbare Temperatursperre 38 °C, Verbrühhungsschutz bei Ausfall der Kaltwasserversorgung
- Infrarot-Sensor-Elektronik, programmierbar
- SWS Bus-Extender Funk BE-F VITUS
- Magnetventil 6 V mit Vorfilter
- 2 Rückflussverhinderer RV (EN 1717: EB)
- Schwenkbarer Auslauf (arretierbar) mit Strahlregler
- Batteriefach 6 V (integriert)
- 2 S-Anschlüsse und Rosetten (tiefeinstellbar)

Technische Daten

- Einstellmöglichkeiten über SWS/SSC
- Programmierung über Nahreflex (Aus / Ein)
- Max. Laufzeit (1 - 600 s)
- Stagnationsspülung (Aus / 5 - 600 s, alle 1 - 240 h nach letzter Spülung / alle 1 - 240 h)
- Dauerspülung für thermische Desinfektion (Aus / 15 - 600 s)
- Dauerfluss (Aus / 15 - 600 s)
- Energiesparmodus (Aus / 1 - 254 h nach letzter Nutzung)
- Reinigungsstopp (Aus / 60 - 360 s)
- Einstellmöglichkeiten über Nahreflex
- Max. Laufzeit (4 - 240 s, 12 Programmstufen)
- Stagnationsspülung (Aus / 30 s, alle 24 h nach letzter Spülung / alle 24 h)
- Reinigungsstopp (Aus / 60 s)
- Durchfluss: max. 5 l/min druckunabhängig
- Fließdruck: 1,0 - 5,0 bar
- Max. Ruhedruck: 8 bar
- Max. Betriebstemperatur: 70 °C (80 °C für thermische Desinfektion)
- Werkstoff: Auslauf Messing konform TrinkwV; Gehäuse Messing konform TrinkwV
- Oberfläche: chrom
- Anschluss: 2x DN 15 G 1/2 AG

Waschtisch

Ausladung bis Mitte Strahlregler: 210 mm, Zertifikate: PA-IX 38235/IO, Belgaqua, Geräuschklasse: I, Durchflussklasse: O VE: 1, G: 5,18 kg/Stück **00 236 06 99**

Ausladung bis Mitte Strahlregler: 270 mm, Zertifikate: PA-IX 38235/IO, Belgaqua, Geräuschklasse: I, Durchflussklasse: O VE: 1, G: 5,32 kg/Stück **00 237 06 99**

Mit Magnetventil 6 V zur Durchführung einer thermischen Desinfektion mit SWS (gemäß DVGW Arbeitsblatt W 551) Ausladung bis Mitte Strahlregler: 210 mm, Zertifikate: PA-IX 38235/IO, Belgaqua, Geräuschklasse: I, Durchflussklasse: O VE: 1, G: 5,10 kg/Stück **00 239 06 99**

Mit Magnetventil 6 V zur Durchführung einer thermischen Desinfektion mit SWS (gemäß DVGW Arbeitsblatt W 551) Ausladung bis Mitte Strahlregler: 270 mm, Zertifikate: PA-IX 38235/IO, Belgaqua, Geräuschklasse: I, Durchflussklasse: O VE: 1, G: 5,24 kg/Stück **00 240 06 99**

Notwendige zugehörige Artikel

- SWS Server 00 500 00 99 Seite 16

Empfohlene zugehörige Artikel

- S-Anschlussset mit Vorabsperrung 23 775 00 99 Seite 121, 195
- Waschtischablaufgarnitur OPEN 02 002 06 99 Seite 124, 309 oder
- Waschtischablaufgarnitur PUSH OPEN 02 000 06 99 Seite 124, 309

Hinweis

- Auch parametrierbar über Single Control SSC.



- Einhebel
- 90° Auf/Zu
- Selbstschluss
- CVD-Touch-Elektronik
- Klinik-Armhebel



- Mischwasser
- Thermostat



- Stagnationsspülung
- *Thermische Desinfektion

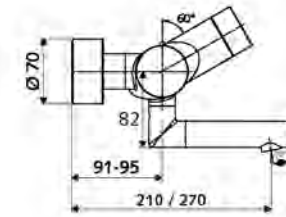
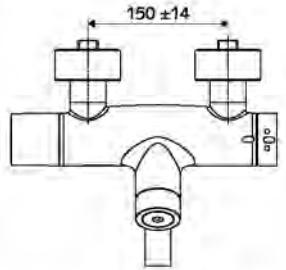
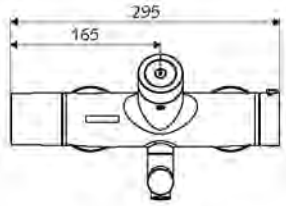
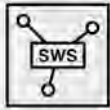

Artikelbezeichnung

Artikel-
Nummer

**Aufputz-Waschtisch-Armatur VITUS VW-C-T
Mischwasser, ThermoProtect-Thermostat**

Auslösung per CVD-Touch-Elektronik mit automatischem Schließvorgang. Batteriebetrieb. Mit integriertem SWS Bus-Extender Funk BE-F VITUS zur Vernetzung mit Wassermanagement-System SWS.

Lieferumfang

- Elektronische Selbstschluss-Aufputz-Waschtisch-Armatur
- ThermoProtect-Thermostat nach EN 1111, entriegelbare/arretierbare Temperatursperre 38 °C, Verbrühungsschutz bei Ausfall der Kaltwasserversorgung
- CVD-Touch-Elektronik, programmierbar, spritz- und strahlwassergeschützt IP65
- SWS Bus-Extender Funk BE-F VITUS
- Magnetventil 6 V mit Vorfilter
- 2 Rückflussverhinderer RV (EN 1717: EB)
- Schwenkbarer Auslauf (arretierbar) mit Strahlregler
- Batteriefach 6 V (integriert)
- 4x AA Alkalibatterien 1,5 V
- 2 S-Anschlüsse und Rosetten (tiefeinstellbar)

Technische Daten

- Einstellmöglichkeiten über SWS/SSC
- Betätigungskraft (leicht / mittel / schwer)
- Manuelle Programmierung (Aus / Ein)
- Max. Laufzeit (1 - 950 s)
- Stagnationsspülung (Aus / 1 - 1000 s, alle 1 - 250 h nach letzter Spülung / alle 1 - 250 h)
- Betätigungssperrezeit (Aus / 1 - 255 s, Timeout 1 - 2000 min)
- Einstellmöglichkeiten über manuelle Programmierung
- Max. Laufzeit (4 - 120 s, 10 Programmstufen)
- Stagnationsspülung (Aus / 20 s, alle 24 h)
- Durchfluss: max. 5 l/min druckunabhängig
- Fließdruck: 1,0 - 5,0 bar
- Max. Ruhedruck: 8 bar
- Max. Betriebstemperatur: 70 °C (80 °C für thermische Desinfektion)
- Werkstoff: Auslauf Messing konform TrinkwV; Gehäuse Messing konform TrinkwV
- Oberfläche: chrom
- Anschluss: 2x DN 15 G 1/2 AG

**Ausladung bis Mitte Strahlregler: 210 mm,
Zertifikate: PA-IX 28575/IO, Belgaqua,
Geräuschklasse: I, Durchflussklasse: O
VE: 1, G: 5,20 kg/Stück**

00 208 06 99

**Ausladung bis Mitte Strahlregler: 270 mm,
Zertifikate: PA-IX 28575/IO, Belgaqua,
Geräuschklasse: I, Durchflussklasse: O
VE: 1, G: 5,39 kg/Stück**

00 209 06 99

**Mit Magnetventil 6 V zur Durchführung einer thermischen
Desinfektion mit SWS (gemäß DVGW Arbeitsblatt W 551)
Ausladung bis Mitte Strahlregler: 210 mm,
Zertifikate: PA-IX 28575/IO, Belgaqua,
Geräuschklasse: I, Durchflussklasse: O
VE: 1, G: 5,15 kg/Stück**

00 211 06 99

**Mit Magnetventil 6 V zur Durchführung einer thermischen
Desinfektion mit SWS (gemäß DVGW Arbeitsblatt W 551)
Ausladung bis Mitte Strahlregler: 270 mm,
Zertifikate: PA-IX 28575/IO, Belgaqua,
Geräuschklasse: I, Durchflussklasse: O
VE: 1, G: 5,32 kg/Stück**

00 212 06 99



Notwendige zugehörige Artikel

- SWS Server 00 500 00 99 Seite 16



Empfohlene zugehörige Artikel

- S-Anschlussset mit Vorabsperrung 23 775 00 99 Seite 121, 195
- Waschtischablaufgarnitur OPEN 02 002 06 99 Seite 124, 309 oder
- Waschtischablaufgarnitur PUSH OPEN 02 000 06 99 Seite 124, 309



Hinweis

- Auch parametrierbar über Single Control SSC.

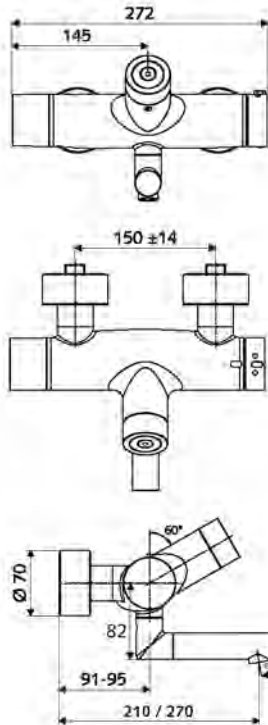
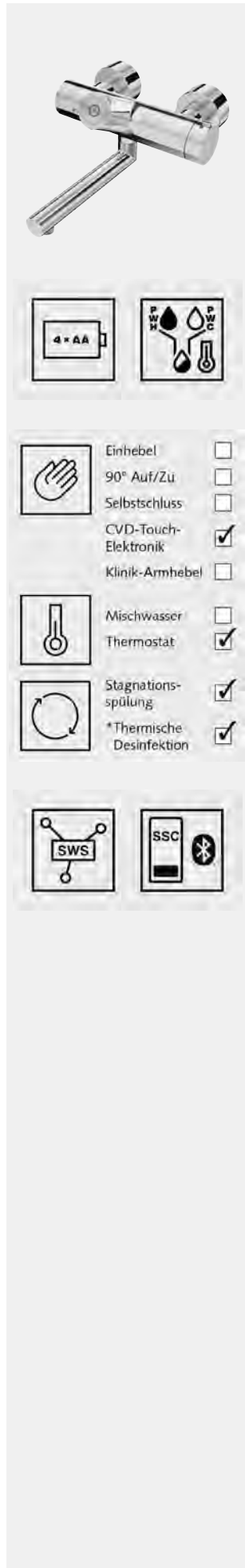

Artikelbezeichnung	Artikel-Nummer		
--------------------	----------------	--	--

Aufputz-Waschtisch-Armatur VITUS VW-C-T
Mischwasser, ThermoProtect-Thermostat

Auslösung per CVD-Touch-Elektronik mit automatischem Schließvorgang. Batteriebetrieb. Geeignet zur Vernetzung mit SCHELL Wassermanagement-System SWS. Parametrierbar über SCHELL Single Control SSC.

Lieferumfang

- Elektronische Selbstschluss-Aufputz-Waschtisch-Armatur
- ThermoProtect-Thermostat nach EN 1111, entriegelbare/arretierbare Temperatursperre 38 °C, Verbrühungsschutz bei Ausfall der Kaltwasserversorgung
- CVD-Touch-Elektronik, programmierbar, spritz- und strahlwassergeschützt IP65
- Magnetventil 6 V mit Vorfilter
- 2 Rückflussverhinderer RV (EN 1717: EB)
- Schwenkbarer Auslauf (arretierbar) mit Strahlregler
- Batteriefach 6 V (integriert)
- 2 S-Anschlüsse und Rosetten (tiefeinstellbar)

Technische Daten

- Einstellmöglichkeiten über SWS/SSC
- Betätigungskraft (leicht / mittel / schwer)
- Manuelle Programmierung (Aus / Ein)
- Max. Laufzeit (1 - 950 s)
- Stagnationsspülung (Aus / 1 - 1000 s, alle 1 - 250 h nach letzter Spülung / alle 1 - 250 h)
- Betätigungssperrzeit (Aus / 1 - 255 s, Timeout 1 - 2000 min)
- Einstellmöglichkeiten über manuelle Programmierung
- Max. Laufzeit (4 - 120 s, 10 Programmstufen)
- Stagnationsspülung (Aus / 20 s, alle 24 h)
- Durchfluss: max. 5 l/min druckunabhängig
- Fließdruck: 1,0 - 5,0 bar
- Max. Ruhedruck: 8 bar
- Max. Betriebstemperatur: 70 °C (80 °C für thermische Desinfektion)
- Werkstoff: Auslauf Messing konform TrinkwV; Gehäuse Messing konform TrinkwV
- Oberfläche: chrom
- Anschluss: 2x DN 15 G 1/2 AG

Ausladung bis Mitte Strahlregler: 210 mm,
Zertifikate: PA-IX 28575/IO, Belgaqua,
Geräuschklasse: I, Durchflussklasse: O
VE: 1, G: 4,89 kg/Stück **01 624 06 99**

Ausladung bis Mitte Strahlregler: 270 mm,
Zertifikate: PA-IX 28575/IO, Belgaqua,
Geräuschklasse: I, Durchflussklasse: O
VE: 1, G: 5,20 kg/Stück **01 634 06 99**

Mit Ventil zur Durchführung einer manuellen thermischen
Desinfektion (gemäß DVGW Arbeitsblatt W 551)
Ausladung bis Mitte Strahlregler: 210 mm,
Zertifikate: PA-IX 28575/IO, Belgaqua,
Geräuschklasse: I, Durchflussklasse: O
VE: 1, G: 5,11 kg/Stück **01 654 06 99**

Mit Ventil zur Durchführung einer manuellen thermischen
Desinfektion (gemäß DVGW Arbeitsblatt W 551)
Ausladung bis Mitte Strahlregler: 270 mm,
Zertifikate: PA-IX 28575/IO, Belgaqua,
Geräuschklasse: I, Durchflussklasse: O
VE: 1, G: 5,35 kg/Stück **01 662 06 99**



Empfohlene zugehörige Artikel

- S-Anschlussset mit Vorabspernung 23 775 00 99 Seite 121, 195
- Waschtischablaufgarnitur OPEN 02 002 06 99 Seite 124, 309 oder
- Waschtischablaufgarnitur PUSH OPEN 02 000 06 99 Seite 124, 309

Für Parametrierung mit Single Control SSC

- SSC Bluetooth®-Modul VITUS 00 917 00 99 Seite 41

Für Vernetzung mit Wassermanagement-System SWS

- SWS Server 00 500 00 99 Seite 16
- SWS Bus-Extender Funk VITUS BE-FV 00 507 00 99 Seite 19

Zur thermischen Desinfektion nur bei 01 624 06 99; 01 634 06 99; 01 644 06 99

- Magnetventil Thermische Desinfektion SWS VITUS 01 442 00 99 Seite 27

Waschtisch



	Einhebel	<input type="checkbox"/>
	90° Auf/Zu	<input type="checkbox"/>
	Selbstschluss	<input checked="" type="checkbox"/>
	Klinik-Armhebel	<input type="checkbox"/>
	Mischwasser	<input type="checkbox"/>
	Thermostat	<input checked="" type="checkbox"/>
	Stagnations-spülung	<input type="checkbox"/>
	* Thermische Desinfektion	<input checked="" type="checkbox"/>

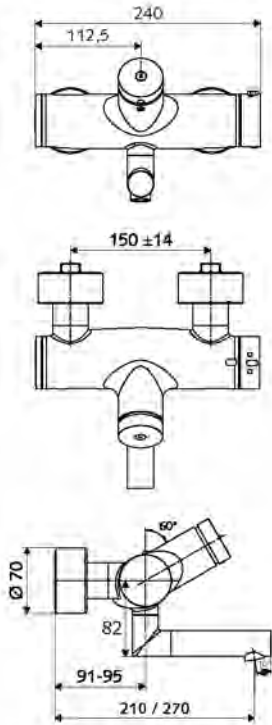

Artikelbezeichnung	Artikel-Nummer	
--------------------	----------------	--

Aufputz-Waschtisch-Armatur VITUS VW-SC-T
Mischwasser, ThermoProtect-Thermostat
 Manuelle Auslösung mit automatischem Schließvorgang. Einfache Laufzeiteinstellung.

- Lieferumfang**
- Selbstschluss-Aufputz-Waschtisch-Armatur, - Selbstschlussknopf SC
 - ThermoProtect-Thermostat nach EN 1111, entriegelbare/arretierbare Temperatursperre - 38 °C, Verbrühungsschutz bei Ausfall der Kaltwasserversorgung
 - Selbstschlusskartusche SC II, -2 Rückflussverhinderer RV (EN 1717: EB)
 - Schwenkbarer Auslauf (arretierbar) mit Strahlregler
 - 2 S-Anschlüsse und Rosetten (tiefeinstellbar)

- Technische Daten**
- Laufzeit: 2 - 15 s einstellbar (7 s Werkseinstellung), • Durchfluss: max. 5 l/min druckunabhängig
 - Fließdruck: 1,0 - 5,0 bar
 - Max. Betriebstemperatur: 70 °C (80 °C für thermische Desinfektion)
 - Werkstoff: Auslauf Messing konform TrinkwV; Gehäuse Messing konform TrinkwV
 - Oberfläche: chrom, • Anschluss: 2x DN 15 G 1/2 AG

Ausladung bis Mitte Strahlregler: 210 mm,
Zertifikate: PA-IX 38234/IO, Belgaqua,
Geräuschklasse: I, Durchflussklasse: O
VE: 1, G: 4,67 kg/Stück **01 620 06 99**

Ausladung bis Mitte Strahlregler: 270 mm,
Zertifikate: PA-IX 38234/IO, Belgaqua,
Geräuschklasse: I, Durchflussklasse: O
VE: 1, G: 5,05 kg/Stück **01 630 06 99**

Mit Ventil zur Durchführung einer manuellen thermischen Desinfektion (gemäß DVGW Arbeitsblatt W 551)
Ausladung bis Mitte Strahlregler: 210 mm,
Zertifikate: PA-IX 38234/IO, Belgaqua,
Geräuschklasse: I, Durchflussklasse: O
VE: 1, G: 4,91 kg/Stück **01 650 06 99**

Mit Ventil zur Durchführung einer manuellen thermischen Desinfektion (gemäß DVGW Arbeitsblatt W 551)
Ausladung bis Mitte Strahlregler: 270 mm,
Zertifikate: PA-IX 38234/IO, Belgaqua,
Geräuschklasse: I, Durchflussklasse: O
VE: 1, G: 5,08 kg/Stück **01 658 06 99**

-  **Empfohlene zugehörige Artikel**
- S-Anschlussset mit Vorabsperung 23 775 00 99 Seite 121, 195
 - Waschtischablaufgarnitur OPEN 02 002 06 99 Seite 124, 309 oder
 - Waschtischablaufgarnitur PUSH OPEN 02 000 06 99 Seite 124, 309



	Einhebel	<input type="checkbox"/>
	90° Auf/Zu	<input type="checkbox"/>
	Selbstschluss	<input checked="" type="checkbox"/>
	Klinik-Armhebel	<input type="checkbox"/>
	Mischwasser	<input checked="" type="checkbox"/>
	Thermostat	<input type="checkbox"/>
	Stagnations-spülung	<input type="checkbox"/>
	* Thermische Desinfektion	<input checked="" type="checkbox"/>

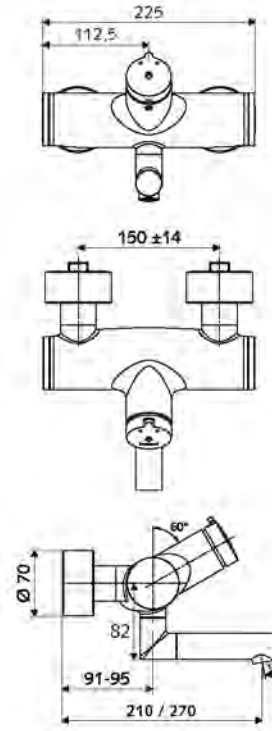

Aufputz-Waschtisch-Armatur VITUS VW-SC-M
Mischwasser
 Manuelle Auslösung mit automatischem Schließvorgang. Einfache Laufzeiteinstellung.

- Lieferumfang**
- Selbstschluss-Aufputz-Waschtisch-Armatur, - Selbstschlussknopf SC-M
 - Selbstschlusskartusche SC II mit Heißwasserbegrenzung
 - 2 Rückflussverhinderer RV (EN 1717: EB)
 - Schwenkbarer Auslauf (arretierbar) mit Strahlregler
 - 2 S-Anschlüsse und Rosetten (tiefeinstellbar)

- Technische Daten**
- Laufzeit: 2 - 15 s einstellbar (7 s Werkseinstellung), • Durchfluss: max. 5 l/min druckunabhängig
 - Fließdruck: 1,0 - 5,0 bar
 - Max. Betriebstemperatur: 70 °C (80 °C für thermische Desinfektion)
 - Werkstoff: Auslauf Messing konform TrinkwV; Gehäuse Messing konform TrinkwV
 - Oberfläche: chrom, • Anschluss: 2x DN 15 G 1/2 AG

Ausladung bis Mitte Strahlregler: 210 mm,
Zertifikate: PA-IX 38237/IO, Belgaqua,
Geräuschklasse: I, Durchflussklasse: O
VE: 1, G: 4,52 kg/Stück **01 621 06 99**

Ausladung bis Mitte Strahlregler: 270 mm,
Zertifikate: PA-IX 38237/IO, Belgaqua,
Geräuschklasse: I, Durchflussklasse: O
VE: 1, G: 4,75 kg/Stück **01 631 06 99**

Mit Ventil zur Durchführung einer manuellen thermischen Desinfektion (gemäß DVGW Arbeitsblatt W 551)
Ausladung bis Mitte Strahlregler: 210 mm,
Zertifikate: PA-IX 38237/IO, Belgaqua,
Geräuschklasse: I, Durchflussklasse: O
VE: 1, G: 4,59 kg/Stück **01 651 06 99**

Mit Ventil zur Durchführung einer manuellen thermischen Desinfektion (gemäß DVGW Arbeitsblatt W 551)
Ausladung bis Mitte Strahlregler: 270 mm,
Zertifikate: PA-IX 38237/IO, Belgaqua,
Geräuschklasse: I, Durchflussklasse: O
VE: 1, G: 4,82 kg/Stück **01 659 06 99**

-  **Empfohlene zugehörige Artikel**
- S-Anschlussset mit Vorabsperung 23 775 00 99 Seite 121, 195
 - Waschtischablaufgarnitur OPEN 02 002 06 99 Seite 124, 309 oder
 - Waschtischablaufgarnitur PUSH OPEN 02 000 06 99 Seite 124, 309



- Einhebel
- 90° Auf/Zu
- Selbstschluss
- Klinik-Armhebel



- Mischwasser
- Thermostat



- Stagnations-spülung
- Thermische Desinfektion

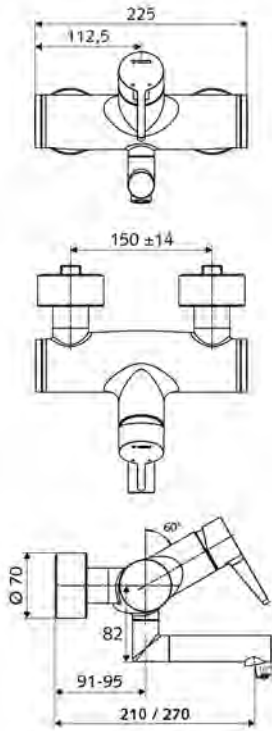

Artikelbezeichnung	Artikel-Nummer		
--------------------	----------------	--	--

Aufputz-Waschtisch-Armatur VITUS VW-EH-M Mischwasser

Manuelle Einhebel-Betätigung.

Lieferumfang

- Einhebel-Aufputz-Waschtisch-Armatur
- Betätigungshebel aus Messing
- Einhebel-Misch-Keramikkartusche mit Heißwasser- und Durchflussbegrenzung
- 2 Rückflussverhinderer RV (EN 1717: EB)
- Schwenkbarer Auslauf (arretierbar) mit Strahlregler
- 2 S-Anschlüsse und Rosetten (tiefeinstellbar)

Technische Daten

- Durchfluss: max. 5 l/min druckunabhängig
- Fließdruck: 1,0 - 5,0 bar
- Max. Ruhedruck: 8 bar
- Max. Betriebstemperatur: 70 °C (80 °C für thermische Desinfektion)
- Werkstoff: Auslauf Messing konform TrinkwV; Gehäuse Messing konform TrinkwV
- Oberfläche: chrom
- Anschluss: 2x DN 15 G 1/2 AG

Ausladung bis Mitte Strahlregler: 210 mm, Zertifikate: PA-IX 38238/IO, Belgaqua, Geräuschklasse: I, Durchflussklasse: O VE: 1, G: 4,72 kg/Stück	01 623 06 99
--	---------------------

Ausladung bis Mitte Strahlregler: 270 mm, Zertifikate: PA-IX 38238/IO, Belgaqua, Geräuschklasse: I, Durchflussklasse: O VE: 1, G: 4,95 kg/Stück	01 633 06 99
--	---------------------

Mit Ventil zur Durchführung einer manuellen thermischen Desinfektion (gemäß DVGW Arbeitsblatt W 551) Ausladung bis Mitte Strahlregler: 210 mm, Zertifikate: PA-IX 38238/IO, Belgaqua, Geräuschklasse: I, Durchflussklasse: O VE: 1, G: 4,79 kg/Stück	01 653 06 99
--	---------------------

Mit Ventil zur Durchführung einer manuellen thermischen Desinfektion (gemäß DVGW Arbeitsblatt W 551) Ausladung bis Mitte Strahlregler: 270 mm, Zertifikate: PA-IX 38238/IO, Belgaqua, Geräuschklasse: I, Durchflussklasse: O VE: 1, G: 4,98 kg/Stück	01 661 06 99
--	---------------------



Empfohlene zugehörige Artikel

- S-Anschlussset mit Vorabspernung 23 775 00 99 Seite 121, 195
- Waschtischablaufgarnitur OPEN 02 002 06 99 Seite 124, 309 oder
- Waschtischablaufgarnitur PUSH OPEN 02 000 06 99 Seite 124, 309

Waschtisch

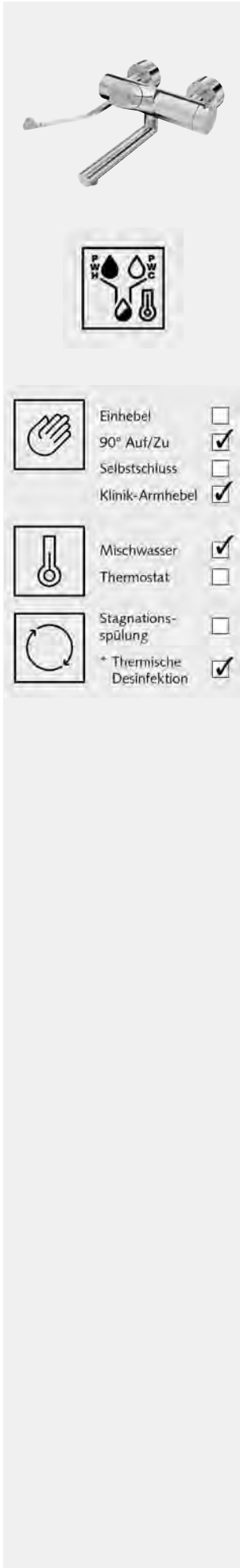

- Einhebel
- 90° Auf/Zu
- Selbstschluss
- Klinik-Armhebel
- Mischwasser
- Thermostat
- Stagnations-spülung
- * Thermische Desinfektion

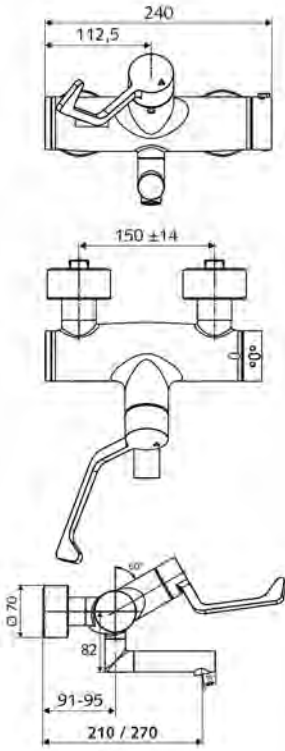

Artikelbezeichnung	Artikel-Nummer		
--------------------	----------------	--	--

Aufputz-Waschtisch-Armatur VITUS VW-AH-T Mischwasser, ThermoProtect-Thermostat

Manuelle Auf/Zu-Betätigung mit Klinik-Armhebel.

Lieferumfang

- Auf/Zu-Aufputz-Waschtisch-Armatur
- Ergonomischer Klinik-Armhebel 153 mm
- ThermoProtect-Thermostat nach EN 1111, entriegelbare/arretierbare Temperatursperre 38 °C, Verbrühungsschutz bei Ausfall der Kaltwasserversorgung
- Auf/Zu-Keramikkartusche
- 2 Rückflussverhinderer RV (EN 1717: EB)
- Schwenkbarer Auslauf (arretierbar) mit aerosolarmem Strahlregler Care
- 2 S-Anschlüsse und Rosetten (tiefeinstellbar)

Technische Daten

- Durchfluss: 7,5 - 9,0 l/min
- Fließdruck: 1,0 - 5,0 bar
- Max. Betriebstemperatur: 70 °C (80 °C für thermische Desinfektion)
- Werkstoff: Auslauf Messing konform TrinkwV; Betätigung Messing; Gehäuse Messing konform TrinkwV
- Oberfläche: chrom
- Anschluss: 2x DN 15 G 1/2 AG

Ausladung bis Mitte Strahlregler: 210 mm, Zertifikate: PA-IX 38236/IO, Belgaqua, Geräuschkategorie: I, Durchflussklasse: O VE: 1, G: 5,08 kg/Stück **01 627 06 99**

Ausladung bis Mitte Strahlregler: 270 mm, Zertifikate: PA-IX 38236/IO, Belgaqua, Geräuschkategorie: I, Durchflussklasse: O VE: 1, G: 5,25 kg/Stück **01 637 06 99**

Mit Ventil zur Durchführung einer manuellen thermischen Desinfektion (gemäß DVGW Arbeitsblatt W 551) Ausladung bis Mitte Strahlregler: 210 mm, Zertifikate: PA-IX 38236/IO, Belgaqua, WRAS beantragt, Geräuschkategorie: I, Durchflussklasse: O VE: 1, G: 5,18 kg/Stück **01 657 06 99**

Mit Ventil zur Durchführung einer manuellen thermischen Desinfektion (gemäß DVGW Arbeitsblatt W 551) Ausladung bis Mitte Strahlregler: 270 mm, Zertifikate: PA-IX 38236/IO, Belgaqua, Geräuschkategorie: I, Durchflussklasse: O VE: 1, G: 5,37 kg/Stück **01 665 06 99**



Empfohlene zugehörige Artikel

- S-Anschlussset mit Vorabsperrung 23 775 00 99 Seite 121, 195
- Waschtischablaufgarnitur OPEN 02 002 06 99 Seite 124, 309 oder
- Waschtischablaufgarnitur PUSH OPEN 02 000 06 99 Seite 124, 309

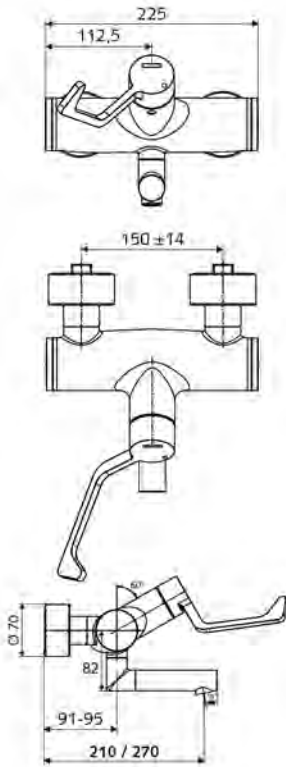
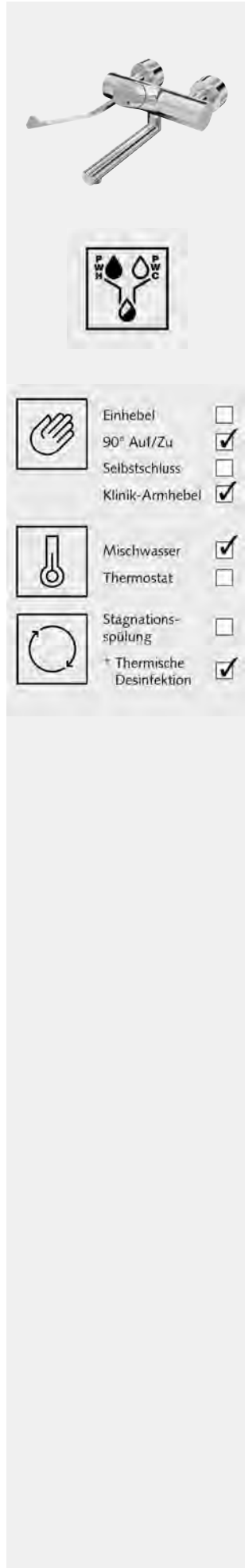

- Einhebel
- 90° Auf/Zu
- Selbstschluss
- Klinik-Armhebel
- Mischwasser
- Thermostat
- Stagnations-spülung
- † Thermische Desinfektion

Artikelbezeichnung	Artikel-Nummer		
--------------------	----------------	--	--

Aufputz-Waschtisch-Armatur VITUS VW-AH-M Mischwasser

Manuelle Auf/Kalt/Warm-Betätigung mit Klinik-Armhebel.

Lieferumfang

- Auf/Kalt/Warm-Aufputz-Waschtisch-Armatur
- Ergonomischer Klinik-Armhebel 153 mm
- Auf/Kalt/Warm-Keramikkartusche mit Heißwasserbegrenzung
- 2 Rückflussverhinderer RV (EN 1717: EB)
- Schwenkbarer Auslauf (arretierbar) mit aerosolarmem Strahlregler Care
- 2 S-Anschlüsse und Rosetten (tiefeinstellbar)

Technische Daten

- Durchfluss: 7,5 - 9,0 l/min
- Fließdruck: 1,0 - 5,0 bar
- Max. Betriebstemperatur: 70 °C (80 °C für thermische Desinfektion)
- Werkstoff: Auslauf Messing konform TrinkwV; Betätigung Messing; Gehäuse Messing konform TrinkwV
- Oberfläche: chrom
- Anschluss: 2x DN 15 G 1/2 AG

Ausladung bis Mitte Strahlregler: 210 mm, Zertifikate: PA-IX 38239/IO, Belgaqua, Geräuschklasse: I, Durchflussklasse: O VE: 1, G: 4,88 kg/Stück	01 626 06 99
--	---------------------

Ausladung bis Mitte Strahlregler: 270 mm, Zertifikate: PA-IX 38239/IO, Belgaqua, Geräuschklasse: I, Durchflussklasse: O VE: 1, G: 5,06 kg/Stück	01 636 06 99
--	---------------------

Mit Ventil zur Durchführung einer manuellen thermischen Desinfektion (gemäß DVGW Arbeitsblatt W 551) Ausladung bis Mitte Strahlregler: 210 mm, Zertifikate: PA-IX 38239/IO, Belgaqua, WRAS beantragt, Geräuschklasse: I, Durchflussklasse: O VE: 1, G: 4,93 kg/Stück	01 656 06 99
--	---------------------

Mit Ventil zur Durchführung einer manuellen thermischen Desinfektion (gemäß DVGW Arbeitsblatt W 551) Ausladung bis Mitte Strahlregler: 270 mm, Zertifikate: PA-IX 38239/IO, Belgaqua, Geräuschklasse: I, Durchflussklasse: O VE: 1, G: 5,05 kg/Stück	01 664 06 99
--	---------------------



Empfohlene zugehörige Artikel

- S-Anschlusset mit Vorabspernung 23 775 00 99 Seite 121, 195
- Waschtischablaufgarnitur OPEN 02 002 06 99 Seite 124, 309 oder
- Waschtischablaufgarnitur PUSH OPEN 02 000 06 99 Seite 124, 309

Waschtisch

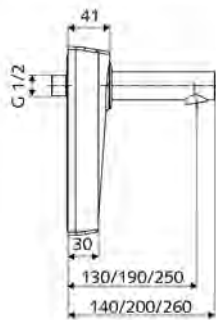
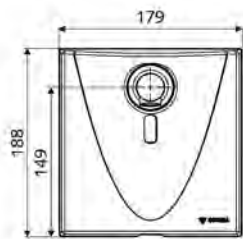
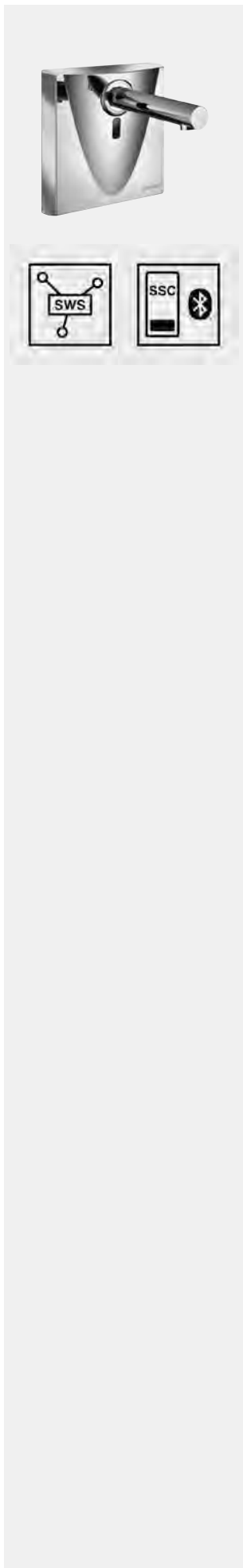

Artikelbezeichnung

Artikel-
Nummer

Aufputz-Waschtisch-Armatur WALIS E
Kaltwasser / vorgemischtes Wasser

Infrarot-Sensor gesteuert. Batteriebetrieb. Geeignet zur Vernetzung mit SCHELL Wassermanagement-System SWS. Parametrierbar über SCHELL Single Control SSC. Anschluss von hinten oder, mit optionalem Montagerahmen, von oben, unten oder seitlich.

Lieferumfang

- Frontplatte mit Infrarot-Sensorfenster
- Wasserstrecke mit Magnetventil 6 V
- Montagerahmen mit Infrarot-Sensor-Elektronik, programmierbar
- Batteriefach 6 V, Schutzklasse IP 65
- 4x AA Alkalibatterien 1,5 V
- Wandauslauf mit Strahlregler (diebstahlsicher)
- Befestigungsmaterial

Technische Daten

- Einstellmöglichkeiten über SWS/SSC
 - Sensor-Reichweite (kurz / mittel / lang)
 - Programmierung über Nahreflex (Aus / Ein)
 - Max. Laufzeit (1 - 360 s)
 - Nachlaufzeit (0,6 - 60 s)
 - Stagnationsspülung (Aus / 5 - 600 s, alle 1 - 240 h nach letzter Spülung / alle 1 - 240 h)
 - Dauerspülung für thermische Desinfektion, mit Verbrühungsschutz (Aus / 15 - 600 s)
 - Dauerfluss (Aus / 15 - 600 s)
 - Energiesparmodus (Aus / 1 - 254 h nach letzter Nutzung)
 - Reinigungsstopp (Aus / 60 - 360 s)
- Einstellmöglichkeiten über Nahreflex
 - Sensor-Reichweite (kurz / mittel / lang)
 - Stagnationsspülung (Aus / 30 s, alle 24 h nach letzter Spülung / alle 24 h)
 - Dauerspülung für thermische Desinfektion, mit Verbrühungsschutz (Aus / 300 s / 120 s)
 - Reinigungsstopp (Aus / 60 s)
- Durchfluss: max. 5 l/min druckunabhängig
- Fließdruck: 1,0 - 5,0 bar
- Max. Betriebstemperatur: 70 °C (80 °C für thermische Desinfektion)
- Werkstoff: Auslauf Messing konform TrinkwV; Frontplatte Kunststoff; Wasserstrecke Messing konform TrinkwV
- Oberfläche: chrom
- Anschluss: DN 15 G 1/2 AG

Ausladung bis Mitte Strahlregler: 130 mm VE: 1, G: 1,69 kg/Stück	01 950 06 99
---	---------------------

Ausladung bis Mitte Strahlregler: 190 mm VE: 1, G: 1,85 kg/Stück	01 951 06 99
---	---------------------

Ausladung bis Mitte Strahlregler: 250 mm VE: 1, G: 2,04 kg/Stück	01 952 06 99
---	---------------------



Empfohlene zugehörige Artikel

- SWS Temperatur-Fühler WALIS E 00 555 00 99 Seite 28, 105
- Waschtischablaufgarnitur OPEN 02 002 06 99 Seite 124, 309 oder
- Waschtischablaufgarnitur PUSH OPEN 02 000 06 99 Seite 124, 309

Bei Anschluss von oben, unten oder seitlich

- Montagerahmen WALIS E 77 740 06 99 Seite 105, 125

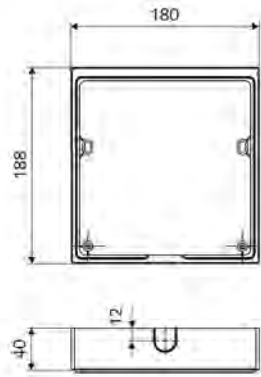
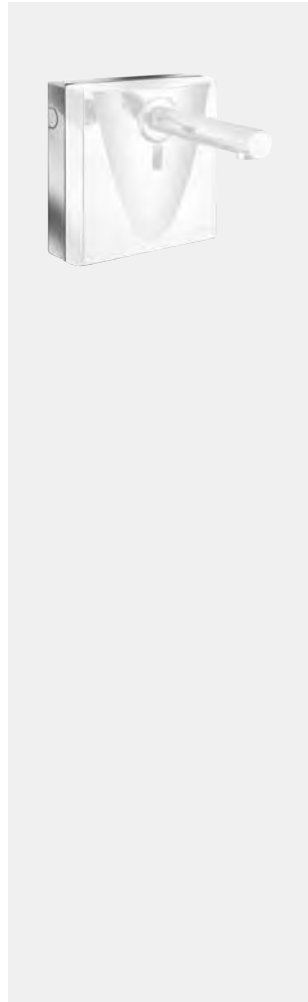

Artikelbezeichnung	Artikel- Nummer		
--------------------	--------------------	--	--

Montagerahmen WALIS E

Für Aufputzinstallation mit Anschluss von oben, unten oder seitlich. Vorbereitete Ausbruchsfelder zur Rohrdurchführung.

Lieferumfang

- Montagerahmen
- Gummitülle für Aufputz-Leitung Ø 15 mm
- Befestigungsmaterial

Technische Daten

- Werkstoff: Kunststoff
- Oberfläche: chrom

VE: 1, G: 0,33 kg/Stück

77 740 06 99

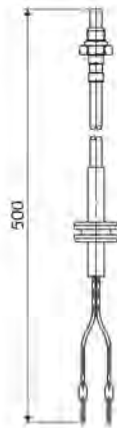
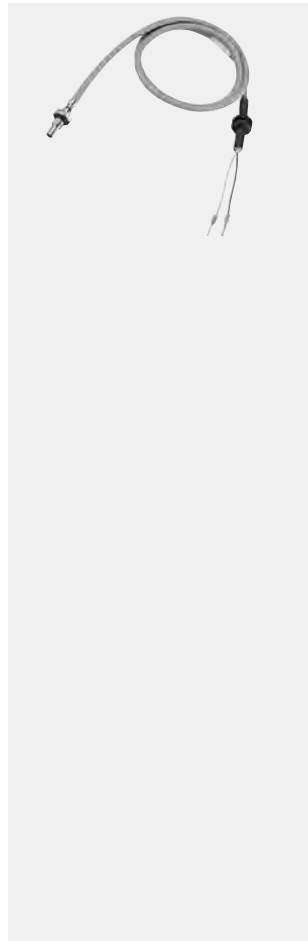

SWS Temperatur-Fühler WALIS E

Temperatur-Fühler PT1000 zum Einsatz im Wassermanagement-System SWS, zur Erfassung der Abgangstemperatur in WALIS Armaturen. Anschluss an SWS Bus-Extender Kabel BE-K oder SWS Bus-Extender Funk BE-F.

Lieferumfang

- Temperaturfühler PT 1000 mit Kabel, Anschlussstopfen und O-Ring-Dichtung

Technische Daten

- Kabel: 2 x 0,14 mm², 460 mm lang

VE: 1, G: 0,01 kg/Stück

00 555 00 99



Notwendige zugehörige Artikel

- SWS Bus-Extender Kabel BE-K 00 501 00 99 Seite 18 und/oder
- SWS Bus-Extender Funk BE-F 00 502 00 99 Seite 18

Waschtisch

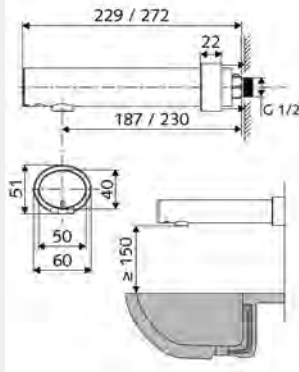
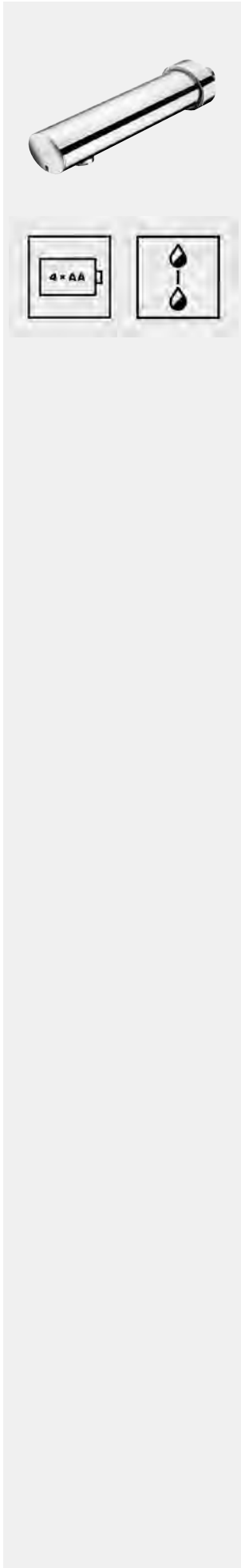

Artikelbezeichnung

Artikel-
Nummer**Aufputz-Waschtisch-Armatur MODUS E**
HD-K - Hochdruck Kaltwasser / vorgemischtes Wasser

Infrarot-Sensor gesteuert. Batteriebetrieb.

Lieferumfang

- Infrarot-Sensor-Wandauslauf-Armatur
 - Infrarot-Sensor-Elektronik, programmierbar
 - Magnetventil 6 V
 - Vorabsperrung
 - Strahlregler
 - Batteriefach 6 V (integriert)
- 4x AA Alkalibatterien 1,5 V
- Schubrosette

Technische Daten

- Einstellmöglichkeiten über Nahreflex
 - Sensor-Reichweitenbereich (ca. 2 - 13 cm)
 - Stagnationsspülung (Aus / Dauerfluss 30 s, 24 h nach letzter Nutzung)
 - Reinigungsstopp (Aus / 120 s)
- Fließdruck: 0,5 - 5,0 bar
- Max. Ruhedruck: 8 bar
- Max. Betriebstemperatur: 70 °C (für thermische Desinfektion 80 °C max. 10 min./Tag)
- Oberfläche: chrom
- Anschluss: G 1/2 AG

Durchfluss: max. 1 gpm ≈ 3,8 l/min,
Werkstoff: Gehäuse Messing konform TrinkwV,
Ausladung bis Mitte Strahlregler: 187 mm,
Zertifikate: P-IX 29862/IO, WRAS, Geräuschklasse: I,
Durchflussklasse: O
VE: 1, G: 1,12 kg/Stück

01 953 06 99

Durchfluss: max. 1 gpm ≈ 3,8 l/min,
Werkstoff: Gehäuse Messing konform TrinkwV,
Ausladung bis Mitte Strahlregler: 230 mm,
Zertifikate: P-IX 29862/IO, WRAS, Geräuschklasse: I,
Durchflussklasse: O
VE: 1, G: 1,22 kg/Stück

01 954 06 99**Empfohlene zugehörige Artikel**

- Strahlregler-Set LEED 1,3 | 28 931 06 99 Seite 114
- Waschtischablaufgarnitur OPEN 02 002 06 99 Seite 124, 309 oder
- Waschtischablaufgarnitur PUSH OPEN 02 000 06 99 Seite 124, 309

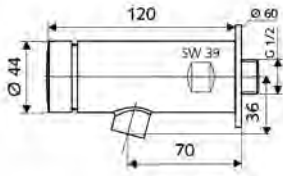

Artikelbezeichnung	Artikel- Nummer		
--------------------	--------------------	--	--

Aufputz-Waschtisch-Armatur PETIT SC
Kaltwasser / vorgemischtes Wasser

Manuelle Auslösung mit automatischem Schließvorgang. Einfache Laufzeiteinstellung.

Lieferumfang

- Selbstschluss Wandauslauf-Armatur
- Selbstschlussknopf SC
- Selbstschlusskartusche SC II
- Strahlregler
- Rosette Ø 60 mm

Technische Daten

- Laufzeit: 6 - 15 s einstellbar (7 s Werkseinstellung)
- Durchfluss: max. 5 l/min druckunabhängig
- Fließdruck: 0,8 - 5,0 bar
- Oberfläche: chrom
- Anschluss: DN 15 G 1/2 AG

Werkstoff: Gehäuse entzinkungsbeständiges Messing konform TrinkwV,
Zertifikate: P-IX 28340/IO, DIN-DVGW, dr, WRAS,
Geräuschklasse: I, Durchflussklasse: O
VE: 1, G: 0,80 kg/Stück

02 136 06 99

Mit Vorabsperrung

Werkstoff: Gehäuse entzinkungsbeständiges Messing konform TrinkwV,
Zertifikate: P-IX 28340/IO, DIN-DVGW, WRAS,
Geräuschklasse: I, Durchflussklasse: O
VE: 1, G: 0,80 kg/Stück

02 147 06 99



Empfohlene zugehörige Artikel

- Verlängerung PETIT SC 61 662 06 99 Seite 107, 120
- Waschtischablaufgarnitur OPEN 02 002 06 99 Seite 124, 309 oder
- Waschtischablaufgarnitur PUSH OPEN 02 000 06 99 Seite 124, 309

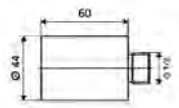
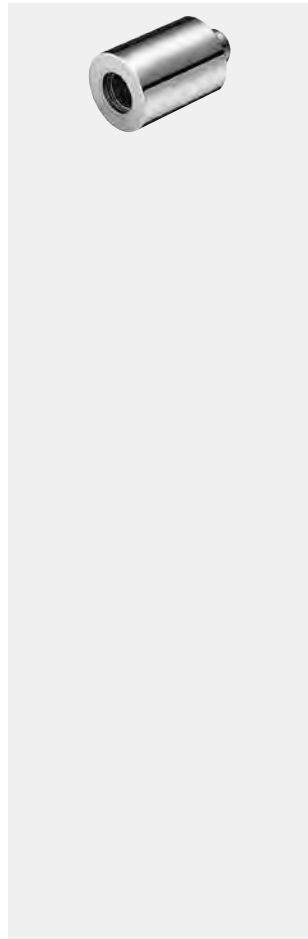

Verlängerung PETIT SC

Zum Längenausgleich bei großen Waschbecken.

Lieferumfang

- Verlängerung

Technische Daten

- Oberfläche: chrom
- Verlängerung um: 60 mm

Werkstoff: Entzinkungsbeständiges Messing konform TrinkwV,
Anschluss: DN 15 G 1/2 AG, Abgang: DN 15 G 1/2 IG
VE: 1, G: 0,44 kg/Stück

61 662 06 99



In Verbindung mit

- Aufputz-Waschtisch-Armatur PETIT SC 02 136 06 99 Seite 107
- Aufputz-Waschtisch-Armatur PETIT SC 02 147 06 99 Seite 107

Waschtisch

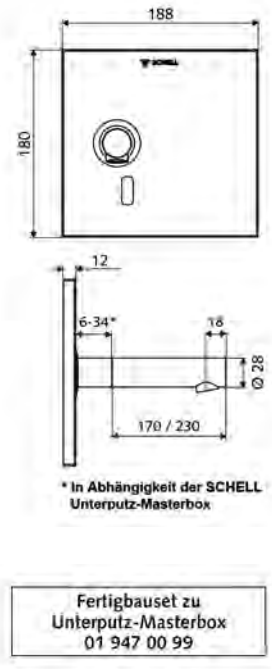

Artikelbezeichnung	Artikel-Nummer		
--------------------	----------------	--	--

Unterputz-Waschtisch-Armatur LINUS W-E-V Kaltwasser / vorgemischtes Wasser

Für Unterputz-Masterbox WBW-E-V. Infrarot-Sensor gesteuert. Batteriebetrieb. Geeignet zur Vernetzung mit SCHELL Wassermanagement-System SWS. Parametrierbar über SCHELL Single Control SSC.

Lieferumfang

- Frontplatte mit Infrarot-Sensorfenster
- Montagerahmen mit Infrarot-Sensor-Elektronik, programmierbar
- Batteriefach 6 V, Schutzklasse IP 65, • 4x AA Alkalibatterien 1,5 V
- Wandauslauf mit Strahlregler (diebstahlsicher), • Befestigungsmaterial

Technische Daten

- Einstellmöglichkeiten über SWS/SSC
 - Sensor-Reichweite (kurz / mittel / lang)
 - Programmierung über Nahreflex (Aus / Ein)
 - Max. Laufzeit (1 - 360 s), - Nachlaufzeit (0,6 - 60 s)
 - Stagnationsspülung (Aus / 5 - 600 s, alle 1 - 240 h nach letzter Spülung / alle 1 - 240 h)
 - Dauerspülung für thermische Desinfektion, mit Verbrühungsschutz (Aus / 15 - 600 s)
 - Dauerfluss (Aus / 15 - 600 s)
 - Energiesparmodus (Aus / 1 - 254 h nach letzter Nutzung)
 - Reinigungsstopp (Aus / 60 - 360 s)
- Einstellmöglichkeiten über Nahreflex
 - Sensor-Reichweite (kurz / mittel / lang)
 - Stagnationsspülung (Aus / 30 s, alle 24 h nach letzter Spülung / alle 24 h)
 - Dauerspülung für thermische Desinfektion, mit Verbrühungsschutz (Aus / 300 s / 120 s)
 - Reinigungsstopp (Aus / 60 s)
- Durchfluss: max. 5 l/min druckunabhängig
- Fließdruck: 1,0 - 5,0 bar, • Max. Ruhedruck: 8 bar
- Max. Betriebstemperatur: 70 °C (80 °C für thermische Desinfektion)
- Werkstoff: Auslauf Messing konform TrinkwV, • Oberfläche: Auslauf chrom
- Abmessungen Frontplatte: B 188 mm x H 180 mm x T 12 mm

Werkstoff: Frontplatte Messing, Oberfläche: Frontplatte chrom, Auslauf: L 170 mm, VE: 1, G: 1,84 kg/Stück	01 938 06 99
---	--------------

Werkstoff: Frontplatte Messing, Oberfläche: Frontplatte chrom, Auslauf: L 230 mm, VE: 1, G: 2,01 kg/Stück	01 939 06 99
---	--------------

Werkstoff: Frontplatte Edelstahl, Oberfläche: Frontplatte Edelstahl gebürstet, Auslauf: L 170 mm, VE: 1, G: 1,77 kg/Stück	01 938 28 99
---	--------------

Werkstoff: Frontplatte Edelstahl, Oberfläche: Frontplatte Edelstahl gebürstet, Auslauf: L 230 mm, VE: 1, G: 1,96 kg/Stück	01 939 28 99
---	--------------

- Notwendige zugehörige Artikel**
- Unterputz-Masterbox WBW-E-V 01 947 00 99 Seite 109
- Empfohlene zugehörige Artikel**
- SSC Bluetooth®-Modul 00 916 00 99 Seite 40
 - Waschtischablaufgarnitur OPEN 02 002 06 99 Seite 124, 309 oder
 - Waschtischablaufgarnitur PUSH OPEN 02 000 06 99 Seite 124

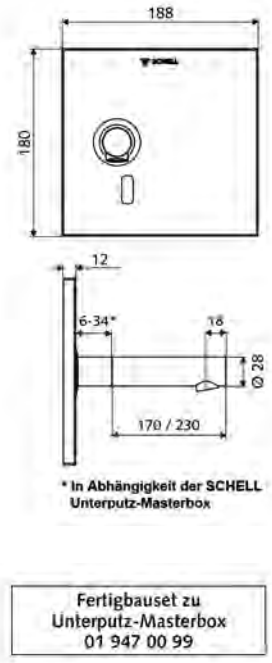
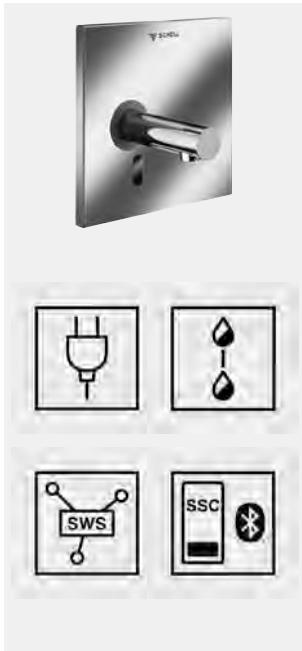

Unterputz-Waschtisch-Armatur LINUS W-E-V Kaltwasser / vorgemischtes Wasser

Für Unterputz-Masterbox WBW-E-V. Infrarot-Sensor gesteuert. Netzbetrieb. Geeignet zur Vernetzung mit SCHELL Wassermanagement-System SWS. Parametrierbar über SCHELL Single Control SSC.

Lieferumfang

- Frontplatte mit Infrarot-Sensorfenster
- Montagerahmen mit Infrarot-Sensor-Elektronik, programmierbar
- Unterputznetzteil 9 VDC, 100 - 240 VAC, 50 - 60 Hz
- Wandauslauf mit Strahlregler (diebstahlsicher), • Befestigungsmaterial

Technische Daten

- Einstellmöglichkeiten über SWS/SSC
 - Sensor-Reichweite (kurz / mittel / lang)
 - Programmierung über Nahreflex (Aus / Ein)
 - Max. Laufzeit (1 - 360 s), - Nachlaufzeit (0,6 - 60 s)
 - Stagnationsspülung (Aus / 5 - 600 s, alle 1 - 240 h nach letzter Spülung / alle 1 - 240 h)
 - Dauerspülung für thermische Desinfektion, mit Verbrühungsschutz (Aus / 15 - 600 s)
 - Dauerfluss (Aus / 15 - 600 s)
 - Energiesparmodus (Aus / 1 - 254 h nach letzter Nutzung)
 - Reinigungsstopp (Aus / 60 - 360 s)
- Einstellmöglichkeiten über Nahreflex
 - Sensor-Reichweite (kurz / mittel / lang)
 - Stagnationsspülung (Aus / 30 s, alle 24 h nach letzter Spülung / alle 24 h)
 - Dauerspülung für thermische Desinfektion, mit Verbrühungsschutz (Aus / 300 s / 120 s)
 - Reinigungsstopp (Aus / 60 s)
- Durchfluss: max. 5 l/min druckunabhängig
- Fließdruck: 1,0 - 5,0 bar, • Max. Ruhedruck: 8 bar
- Max. Betriebstemperatur: 70 °C (80 °C für thermische Desinfektion)
- Werkstoff: Auslauf Messing konform TrinkwV, • Oberfläche: Auslauf chrom
- Abmessungen Frontplatte: B 188 mm x H 180 mm x T 12 mm

Werkstoff: Frontplatte Messing, Oberfläche: Frontplatte chrom, Auslauf: L 170 mm, VE: 1, G: 1,86 kg/Stück	01 941 06 99
---	--------------

Werkstoff: Frontplatte Messing, Oberfläche: Frontplatte chrom, Auslauf: L 230 mm, VE: 1, G: 2,00 kg/Stück	01 942 06 99
---	--------------

Werkstoff: Frontplatte Edelstahl, Oberfläche: Frontplatte Edelstahl gebürstet, Auslauf: L 170 mm, VE: 1, G: 1,78 kg/Stück	01 941 28 99
---	--------------

Werkstoff: Frontplatte Edelstahl, Oberfläche: Frontplatte Edelstahl gebürstet, Auslauf: L 230 mm, VE: 1, G: 1,95 kg/Stück	01 942 28 99
---	--------------

- Notwendige zugehörige Artikel**
- Unterputz-Masterbox WBW-E-V 01 947 00 99 Seite 109
- Empfohlene zugehörige Artikel**
- SSC Bluetooth®-Modul 00 916 00 99 Seite 40
 - Waschtischablaufgarnitur OPEN 02 002 06 99 Seite 124, 309 oder
 - Waschtischablaufgarnitur PUSH OPEN 02 000 06 99 Seite 124, 309

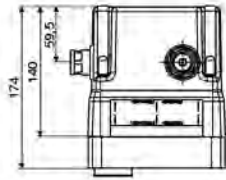
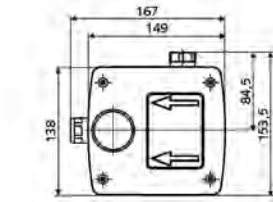
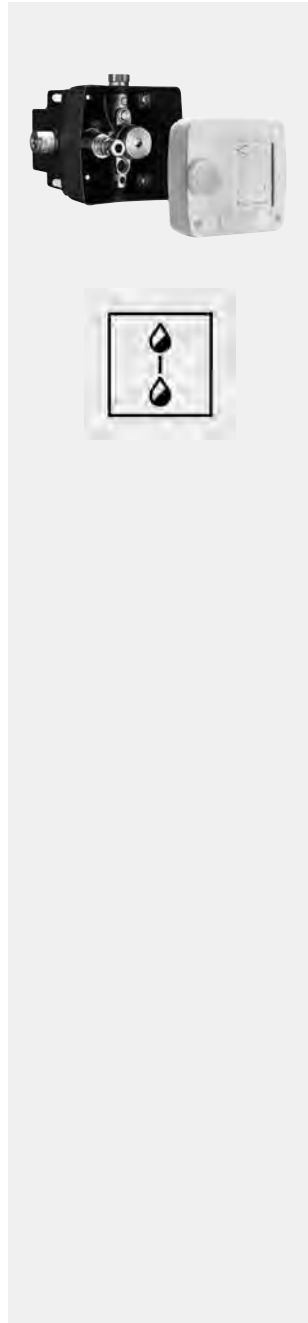

Artikelbezeichnung	Artikel- Nummer		
--------------------	--------------------	--	--

**Unterputz-Masterbox WBW-E-V
Kaltwasser / vorgemischtes Wasser**

Für Unterputz-Waschtisch-Armaturen LINUS W-E-V. Elektronische Auslösung. Mit abgedichteten Gehäusedurchführungen und innenliegender Vorabspernung.

Lieferumfang

- Masterbox
 - Rohbaugehäuse
 - Unterputz-Waschtisch-Armatur mit Vorabspernung
 - Magnetventil 6 V
 - Vorfilter
 - Rückflussverhinderer RV (EN 1717: EB)
 - Aufnahme Wandauslauf
- Spülstutzen
- Putzdeckel

Technische Daten

- Durchfluss bei 3 bar: 15 l/min
- Fließdruck: 1,0 - 5,0 bar
- Max. Ruhedruck: 8 bar
- Max. Betriebstemperatur: 70 °C (80 °C für thermische Desinfektion)
- Werkstoff: Gehäuse Kunststoff; Wasserstrecke entzinkungsbeständiges Messing konform TrinkwV
- Abmessungen: B 149 mm x H 138 mm x T 140 mm
- Einbautiefe: 100 - 124 mm
- Anschluss: G 1/2 IG
- Zertifikate: Belgaqua

VE: 1, G: 1,98 kg/Stück

01 947 00 99



Notwendige zugehörige Artikel

- Unterputz-Waschtisch-Armatur LINUS W-E-V 01 938 06 99 Seite 108 oder
- Unterputz-Waschtisch-Armatur LINUS W-E-V 01 939 06 99 Seite 108 oder
- Unterputz-Waschtisch-Armatur LINUS W-E-V 01 938 28 99 Seite 108 oder
- Unterputz-Waschtisch-Armatur LINUS W-E-V 01 939 28 99 Seite 108 oder
- Unterputz-Waschtisch-Armatur LINUS W-E-V 01 941 06 99 Seite 108 oder
- Unterputz-Waschtisch-Armatur LINUS W-E-V 01 942 06 99 Seite 108 oder
- Unterputz-Waschtisch-Armatur LINUS W-E-V 01 941 28 99 Seite 108 oder
- Unterputz-Waschtisch-Armatur LINUS W-E-V 01 942 28 99 Seite 108

Zur Bauwerksabdichtung gemäß DIN 18534

- Dehnzonenmanschette 00 919 00 99 Seite 109, 113, 125, 145, 147, 149, 155, 157, 159, 189



Empfohlene zugehörige Artikel

- Waschtisch-Modul MONTUS 03 088 00 99 Seite 247

Dehnzonenmanschette

Zur Bauwerksabdichtung für SCHELL Masterboxen gemäß DIN 18534.

Lieferumfang

- Dehnzonenmanschette
- Klebeband

Technische Daten

- Abmessungen: B 267 mm x H 280 mm
- Zertifikate: kiwa



VE: 1, G: 0,16 kg/Stück

00 919 00 99



In Verbindung mit

- Unterputz-Masterbox WBW-E-V 01 947 00 99 Seite 109 oder
- Unterputz-Masterbox WBW-E-M 01 946 00 99 Seite 113 oder
- Unterputz-Masterbox WBD-E-M 01 904 00 99 Seite 145, 155 oder
- Unterputz-Masterbox WBD-E-V 01 822 00 99 Seite 157 oder
- Unterputz-Masterbox WBD-SC-M 01 867 00 99 Seite 147, 159 oder
- Unterputz-Masterbox WBD-SC-V 01 827 00 99 Seite 149

Waschtisch

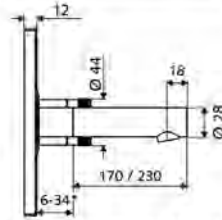
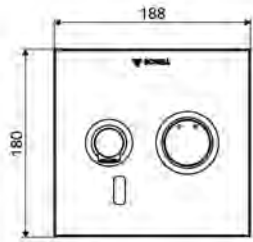

* In Abhängigkeit der SCHELL Unterputz-Masterbox

Fertigbauset zu
Unterputz-Masterbox
01 946 00 99

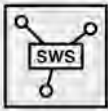

Artikelbezeichnung	Artikel-Nummer		
--------------------	----------------	--	--

Unterputz-Waschtisch-Armatur LINUS W-E-M Mischwasser

Für Unterputz-Masterbox WBW-E-M. Infrarot-Sensor gesteuert. Batteriebetrieb. Geeignet zur Vernetzung mit SCHELL Wassermanagement-System SWS. Parametrierbar über SCHELL Single Control SSC.

Lieferumfang

- Frontplatte mit Infrarot-Sensorfenster
- Betätigungsknopf Mischwasser mit Überschubhülse
- Montagerahmen mit Infrarot-Sensor-Elektronik, programmierbar
- Batteriefach 6 V, Schutzklasse IP 65
- Befestigungsmaterial

Technische Daten

- Einstellmöglichkeiten über SWS/SSC
- Sensor-Reichweite (kurz / mittel / lang)
- Programmierung über Nahreflex (Aus / Ein)
- Max. Laufzeit (1 - 360 s)
- Nachlaufzeit (0,6 - 60 s)
- Stagnationsspülung (Aus / 5 - 600 s, alle 1 - 240 h nach letzter Spülung / alle 1 - 240 h)
- Dauerspülung für thermische Desinfektion, mit Verbrühungsschutz (Aus / 15 - 600 s)
- Dauerfluss (Aus / 15 - 600 s)
- Energiesparmodus (Aus / 1 - 254 h nach letzter Nutzung)
- Reinigungsstopp (Aus / 60 - 360 s)
- Einstellmöglichkeiten über Nahreflex
- Sensor-Reichweite (kurz / mittel / lang)
- Stagnationsspülung (Aus / 30 s, alle 24 h nach letzter Spülung / alle 24 h)
- Dauerspülung für thermische Desinfektion, mit Verbrühungsschutz (Aus / 300 s / 120 s)
- Reinigungsstopp (Aus / 60 s)
- Durchfluss: max. 5 l/min druckunabhängig
- Fließdruck: 1,0 - 5,0 bar
- Max. Ruhedruck: 8 bar
- Max. Betriebstemperatur: 70 °C (80 °C für thermische Desinfektion)
- Werkstoff: Auslauf Messing konform TrinkwV; Betätigung Messing
- Oberfläche: Auslauf chrom; Betätigung chrom
- Abmessungen Frontplatte: B 188 mm x H 180 mm x T 12 mm

Werkstoff: Frontplatte Messing, Oberfläche: Frontplatte chrom, Auslauf: L 170 mm VE: 1, G: 2,02 kg/Stück	01 929 06 99
--	--------------

Werkstoff: Frontplatte Messing, Oberfläche: Frontplatte chrom, Auslauf: L 230 mm VE: 1, G: 2,19 kg/Stück	01 930 06 99
--	--------------

Werkstoff: Frontplatte Edelstahl, Oberfläche: Frontplatte Edelstahl gebürstet, Auslauf: L 170 mm VE: 1, G: 1,83 kg/Stück	01 929 28 99
--	--------------

Werkstoff: Frontplatte Edelstahl, Oberfläche: Frontplatte Edelstahl gebürstet, Auslauf: L 230 mm VE: 1, G: 2,14 kg/Stück	01 930 28 99
--	--------------



Notwendige zugehörige Artikel

- Unterputz-Masterbox WBW-E-M 01 946 00 99 Seite 113



Empfohlene zugehörige Artikel

- SSC Bluetooth®-Modul 00 916 00 99 Seite 40
- Waschtischablaufgarnitur OPEN 02 002 06 99 Seite 124, 309 oder
- Waschtischablaufgarnitur PUSH OPEN 02 000 06 99 Seite 124, 309

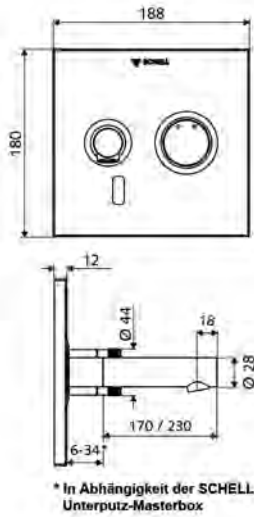
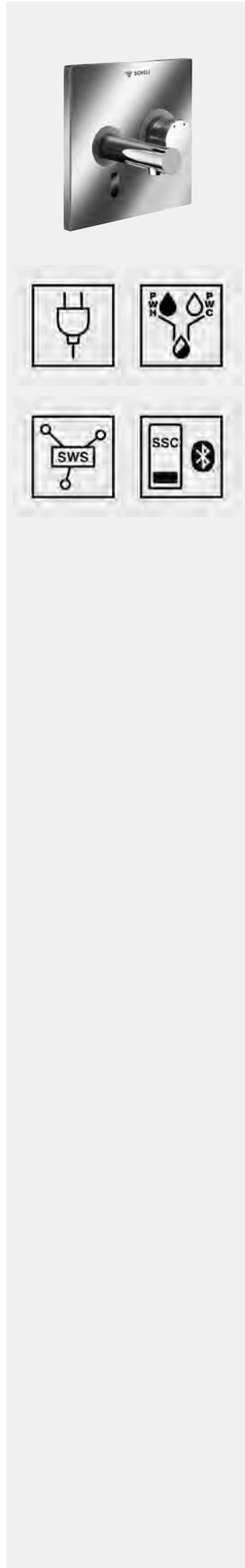

Fertigbauset zu Unterputz-Masterbox 01 946 00 99

Artikelbezeichnung	Artikel-Nummer		
--------------------	----------------	--	--

Unterputz-Waschtisch-Armatur LINUS W-E-M Mischwasser

Für Unterputz-Masterbox WBW-E-M. Infrarot-Sensor gesteuert. Netzbetrieb. Geeignet zur Vernetzung mit SCHELL Wassermanagement-System SWS. Parametrierbar über SCHELL Single Control SSC.

Lieferumfang

- Frontplatte mit Infrarot-Sensorfenster
 - Betätigungsknopf Mischwasser mit Überschubhülse
- Montagerahmen mit Infrarot-Sensor-Elektronik, programmierbar
- Unterputznetzteil 9 VDC, 100 - 240 VAC, 50 - 60 Hz
- Wandauslauf mit Strahlregler (diebstahlsicher)
- Befestigungsmaterial

Technische Daten

- Einstellmöglichkeiten über SWS/SSC
 - Sensor-Reichweite (kurz / mittel / lang)
 - Programmierung über Nahreflex (Aus / Ein)
 - Max. Laufzeit (1 - 360 s)
 - Nachlaufzeit (0,6 - 60 s)
 - Stagnationsspülung (Aus / 5 - 600 s, alle 1 - 240 h nach letzter Spülung / alle 1 - 240 h)
 - Dauerspülung für thermische Desinfektion, mit Verbrühungsschutz (Aus / 15 - 600 s)
 - Dauerfluss (Aus / 15 - 600 s)
 - Energiesparmodus (Aus / 1 - 254 h nach letzter Nutzung)
 - Reinigungsstopp (Aus / 60 - 360 s)
- Einstellmöglichkeiten über Nahreflex
 - Sensor-Reichweite (kurz / mittel / lang)
 - Stagnationsspülung (Aus / 30 s, alle 24 h nach letzter Spülung / alle 24 h)
 - Dauerspülung für thermische Desinfektion, mit Verbrühungsschutz (Aus / 300 s / 120 s)
 - Reinigungsstopp (Aus / 60 s)
- Durchfluss: max. 5 l/min druckunabhängig
- Fließdruck: 1,0 - 5,0 bar
- Max. Ruhedruck: 8 bar
- Max. Betriebstemperatur: 70 °C (80 °C für thermische Desinfektion)
- Werkstoff: Auslauf Messing konform TrinkwV; Betätigung Messing
- Oberfläche: Auslauf chrom; Betätigung chrom
- Abmessungen Frontplatte: B 188 mm x H 180 mm x T 12 mm

Werkstoff: Frontplatte Messing, Oberfläche: Frontplatte chrom, Auslauf: L 170 mm VE: 1, G: 2,03 kg/Stück	01 932 06 99
--	--------------

Werkstoff: Frontplatte Messing, Oberfläche: Frontplatte chrom, Auslauf: L 230 mm VE: 1, G: 2,24 kg/Stück	01 933 06 99
--	--------------

Werkstoff: Frontplatte Edelstahl, Oberfläche: Frontplatte Edelstahl gebürstet, Auslauf: L 170 mm VE: 1, G: 1,97 kg/Stück	01 932 28 99
--	--------------

Werkstoff: Frontplatte Edelstahl, Oberfläche: Frontplatte Edelstahl gebürstet, Auslauf: L 230 mm VE: 1, G: 2,20 kg/Stück	01 933 28 99
--	--------------

Notwendige zugehörige Artikel

- Unterputz-Masterbox WBW-E-M 01 946 00 99 Seite 113

Empfohlene zugehörige Artikel

- SSC Bluetooth®-Modul 00 916 00 99 Seite 40
- Waschtischablaufgarnitur OPEN 02 002 06 99 Seite 124, 309 oder
- Waschtischablaufgarnitur PUSH OPEN 02 000 06 99 Seite 124, 309

Waschtisch

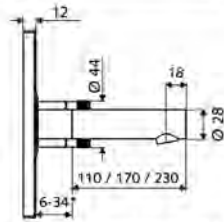
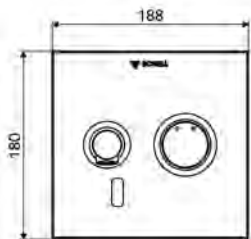
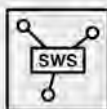

* In Abhängigkeit der SCHELL Unterputz-Masterbox

Fertigbauset zu Unterputz-Masterbox 01 946 00 99

Artikelbezeichnung	Artikel-Nummer		
--------------------	----------------	--	--

Unterputz-Waschtisch-Armatur LINUS W-E-M Mischwasser

Für Unterputz-Masterbox WBW-E-M. Infrarot-Sensor gesteuert. Exklusiv Stromversorgung. Geeignet zur Vernetzung mit SCHELL Wassermanagement-System SWS. Parametrierbar über SCHELL Single Control SSC. Vorgesehen zur Spannungsversorgung über SCHELL Wassermanagement-System SWS oder zentralem Netzteil.

Lieferumfang

- Frontplatte mit Infrarot-Sensorfenster
- Betätigungsknopf Mischwasser mit Überschubhülse
- Montagerahmen mit Infrarot-Sensor-Elektronik, programmierbar
- Wandauslauf mit Strahlregler (diebstahlsicher)
- Befestigungsmaterial

Technische Daten

- Einstellmöglichkeiten über SWS/SSC
 - Sensor-Reichweite (kurz / mittel / lang)
 - Programmierung über Nahreflex (Aus / Ein)
 - Max. Laufzeit (1 - 360 s)
 - Nachlaufzeit (0,6 - 60 s)
 - Stagnationsspülung (Aus / 5 - 600 s, alle 1 - 240 h nach letzter Spülung / alle 1 - 240 h)
 - Dauerspülung für thermische Desinfektion, mit Verbrühungsschutz (Aus / 15 - 600 s)
 - Dauerfluss (Aus / 15 - 600 s)
 - Energiesparmodus (Aus / 1 - 254 h nach letzter Nutzung)
 - Reinigungsstopp (Aus / 60 - 360 s)
- Einstellmöglichkeiten über Nahreflex
 - Sensor-Reichweite (kurz / mittel / lang)
 - Stagnationsspülung (Aus / 30 s, alle 24 h nach letzter Spülung / alle 24 h)
 - Dauerspülung für thermische Desinfektion, mit Verbrühungsschutz (Aus / 300 s / 120 s)
 - Reinigungsstopp (Aus / 60 s)
- Durchfluss: max. 5 l/min druckunabhängig
- Fließdruck: 1,0 - 5,0 bar
- Max. Ruhedruck: 8 bar
- Max. Betriebstemperatur: 70 °C (80 °C für thermische Desinfektion)
- Werkstoff: Auslauf Messing konform TrinkwV; Betätigung Messing
- Oberfläche: Auslauf chrom; Betätigung chrom
- Abmessungen Frontplatte: B 188 mm x H 180 mm x T 12 mm

Werkstoff: Frontplatte Messing, Oberfläche: Frontplatte chrom, Auslauf: L 170 mm VE: 1, G: 1,87 kg/Stück 01 935 06 99

Werkstoff: Frontplatte Messing, Oberfläche: Frontplatte chrom, Auslauf: L 230 mm VE: 1, G: 2,05 kg/Stück 01 936 06 99

Werkstoff: Frontplatte Edelstahl, Oberfläche: Frontplatte Edelstahl gebürstet, Auslauf: L 170 mm VE: 1, G: 1,83 kg/Stück 01 935 28 99

Werkstoff: Frontplatte Edelstahl, Oberfläche: Frontplatte Edelstahl gebürstet, Auslauf: L 230 mm VE: 1, G: 2,02 kg/Stück 01 936 28 99



Notwendige zugehörige Artikel

- Unterputz-Masterbox WBW-E-M 01 946 00 99 Seite 113
- SWS Server 00 500 00 99 Seite 16
- SWS Bus-Netzteil 00 505 00 99 Seite 17
- SWS Bus-Extender Kabel BE-K 00 501 00 99 Seite 18



Empfohlene zugehörige Artikel

- Waschtischablaufgarnitur OPEN 02 002 06 99 Seite 124, 309 oder
- Waschtischablaufgarnitur PUSH OPEN 02 000 06 99 Seite 124, 309

Optionale Stromversorgung über Sammelnetzteil

- Unterputz-Netzteil 9 VDC, 100 - 240 VAC, 50 - 60 Hz 01 315 00 99 Seite 180, 212, 232
- Hutschienen-Netzteil 9 VDC, 100 - 240 VAC, 50 - 60 Hz 01 582 00 99 Seite 180, 212, 232
- Elektro-Verteilerkasten 9 VDC, 100 - 240 VAC, 50 - 60 Hz 01 583 00 99 Seite 181, 212, 232

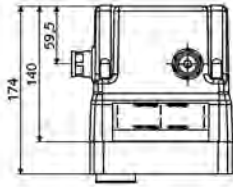
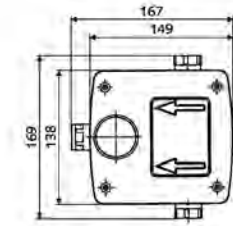
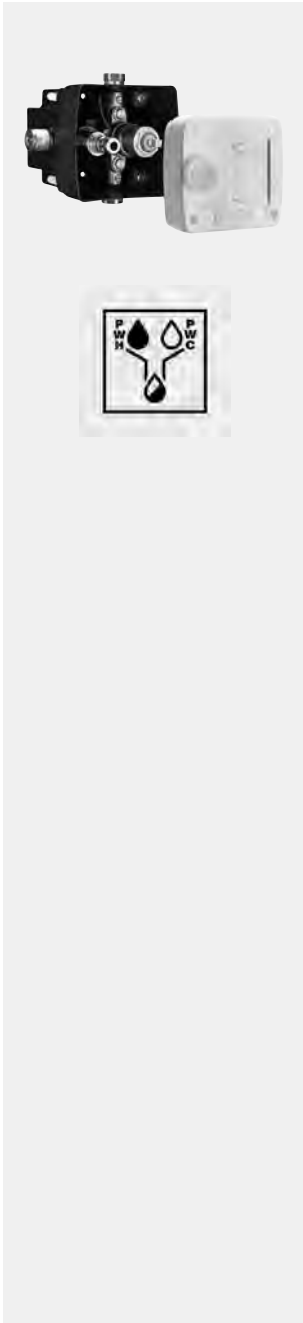

Artikelbezeichnung	Artikel- Nummer		
--------------------	--------------------	--	--

Unterputz-Masterbox WBW-E-M Mischwasser

Für Unterputz-Waschtisch-Armaturen LINUS W-E-M. Elektronische Auslösung. Mit abgedichteten Gehäusedurchführungen und innenliegender Vorabspernung.

Lieferumfang

- Masterbox
 - Rohbaugehäuse
 - Unterputz-Waschtisch-Armatur mit 2 Vorabspernungen
 - Magnetventil 6 V
 - Mischkartusche
 - 2 Vorfilter
 - 2 Rückflussverhinderer RV (EN 1717: EB)
 - Aufnahme Wandauslauf
- Spülstützen
- Putzdeckel

Technische Daten

- Durchfluss bei 3 bar: 15 l/min
- Fließdruck: 1,0 - 5,0 bar
- Max. Ruhedruck: 8 bar
- Max. Betriebstemperatur: 70 °C (80 °C für thermische Desinfektion)
- Werkstoff: Gehäuse Kunststoff; Wasserstrecke entzinkungsbeständiges Messing konform TrinkwV
- Abmessungen: B 149 mm x H 138 mm x T 140 mm
- Einbautiefe: 100 - 124 mm
- Anschluss: 2x G 1/2 IG
- Zertifikate: Belgaqua

VE: 1, G: 2,30 kg/Stück

01 946 00 99



Notwendige zugehörige Artikel

- Unterputz-Waschtisch-Armatur LINUS W-E-M 01 929 06 99 Seite 110 oder
- Unterputz-Waschtisch-Armatur LINUS W-E-M 01 930 06 99 Seite 110 oder
- Unterputz-Waschtisch-Armatur LINUS W-E-M 01 929 28 99 Seite 110 oder
- Unterputz-Waschtisch-Armatur LINUS W-E-M 01 930 28 99 Seite 110 oder
- Unterputz-Waschtisch-Armatur LINUS W-E-M 01 932 06 99 Seite 111 oder
- Unterputz-Waschtisch-Armatur LINUS W-E-M 01 933 06 99 Seite 111 oder
- Unterputz-Waschtisch-Armatur LINUS W-E-M 01 932 28 99 Seite 111 oder
- Unterputz-Waschtisch-Armatur LINUS W-E-M 01 933 28 99 Seite 111 oder
- Unterputz-Waschtisch-Armatur LINUS W-E-M 01 935 06 99 Seite 112 oder
- Unterputz-Waschtisch-Armatur LINUS W-E-M 01 936 06 99 Seite 112 oder
- Unterputz-Waschtisch-Armatur LINUS W-E-M 01 935 28 99 Seite 112 oder
- Unterputz-Waschtisch-Armatur LINUS W-E-M 01 936 28 99 Seite 112

Zur Bauwerksabdichtung gemäß DIN 18534

- Dehnzonenmanschette 00 919 00 99 Seite 109, 113, 125, 145, 147, 149, 155, 157, 159, 189



Empfohlene zugehörige Artikel

- Waschtisch-Modul MONTUS 03 088 00 99 Seite 247



Dehnzonenmanschette

Zur Bauwerksabdichtung für SCHELL Masterboxen gemäß DIN 18534.

Lieferumfang

- Dehnzonenmanschette
- Klebeband

Technische Daten

- Abmessungen: B 267 mm x H 280 mm
- Zertifikate: kiwa



VE: 1, G: 0,16 kg/Stück

00 919 00 99



In Verbindung mit

- Unterputz-Masterbox WBW-E-V 01 947 00 99 Seite 109 oder
- Unterputz-Masterbox WBW-E-M 01 946 00 99 Seite 113 oder
- Unterputz-Masterbox WBD-E-M 01 904 00 99 Seite 145, 155 oder
- Unterputz-Masterbox WBD-E-V 01 822 00 99 Seite 157 oder
- Unterputz-Masterbox WBD-SC-M 01 867 00 99 Seite 147, 159 oder
- Unterputz-Masterbox WBD-SC-V 01 827 00 99 Seite 149

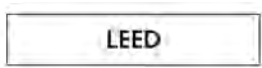

Artikelbezeichnung

Artikel-
Nummer**Strahlregler max. 3,8 l/min druckunabhängig
Belüfteter Strahl**Für SCHELL Waschtisch-Armaturen mit M24 x 1 IG.
Nicht geeignet für Niederdruckarmaturen.**Lieferumfang**

• Strahlregler mit Chromhülse, • Dichtung

Technische Daten• Durchfluss: max. 1 gpm \approx 3,8 l/min
• Oberfläche: chrom, • Anschluss: M24 x 1 AG**VE: 1, G: 0,02 kg/Stück****28 936 06 99****Strahlregler max. 5,0 l/min druckunabhängig
Laminarer Strahl**Für SCHELL Waschtisch-Armaturen mit M24 x 1 IG.
Nicht geeignet für Niederdruckarmaturen.**Lieferumfang**

• Strahlregler mit Chromhülse, • Dichtung

Technische Daten• Durchfluss: max. 5 l/min druckunabhängig
• Oberfläche: chrom, • Anschluss: M24 x 1 AG**VE: 1, G: 0,02 kg/Stück****28 937 06 99****Strahlregler-Set LEED max. 1,3 l/min druckunabhängig
Spray Strahl**Für SCHELL Waschtisch-Armaturen mit M24 x 1 IG.
Nicht geeignet für Niederdruck- und Selbstschlussarmaturen. 2 LEED-Punkte bei Einsatz
im öffentlichen Bereich. 6 LEED-Punkte bei Einsatz im privaten Bereich.**Lieferumfang**

• 10 Strahlregler mit Chromhülse, • 10 Dichtungen

Technische Daten• Durchfluss: max. 0,35 gpm \approx 1,3 l/min, • Oberfläche: chrom, • Anschluss: M24 x 1 AG**VE: 1, G: 0,02 kg/Set****28 931 06 99****Strahlregler-Set max. 3,0 l/min druckunabhängig
Spray Strahl**Für SCHELL Waschtisch-Armaturen mit M24 x 1 IG.
Nicht geeignet für Niederdruck- und Selbstschlussarmaturen.**Lieferumfang**

• 10 Strahlregler mit Chromhülse, • 10 Dichtungen

Technische Daten

• Durchfluss: max. 3 l/min druckunabhängig, • Oberfläche: chrom, • Anschluss: M24 x 1 AG

VE: 1, G: 0,02 kg/Set**28 932 06 99****Strahlregler Niederdruck**

Für Waschtisch-Niederdruckarmaturen. Durchfluss ungedrosselt.

Lieferumfang• Strahlregler
• Dichtung**Technische Daten**• Oberfläche: chrom
• Anschluss: M24 x 1 AG**VE: 1, G: 0,02 kg/Stück****28 905 06 99****Strahlregler max. 5,7 l/min druckunabhängig, diebstahlgeschützt
Belüfteter Strahl**Für SCHELL Waschtisch-Armaturen mit M24 x 1 IG.
Nicht geeignet für Niederdruckarmaturen.**Lieferumfang**

• Strahlregler mit Chromhülse, • Dichtung, • Strahlreglerschlüssel

Technische Daten• Durchfluss: max. 1,5 gpm \approx 5,7 l/min
• Oberfläche: chrom, • Anschluss: M24 x 1 AG**VE: 1, G: 0,02 kg/Stück****02 121 06 99**



Artikelbezeichnung

Artikel-
Nummer**Strahlregler max. 5,7 l/min druckunabhängig
Laminarer Strahl**

Für SCHELL Waschtisch-Armaturen mit M24 x 1 IG.
Nicht geeignet für Niederdruckarmaturen.

Lieferumfang
• Strahlregler

Technische Daten

- Durchfluss: max. 1,5 gpm ≈ 5,7 l/min
- Anschluss: M24 x 1 AG

VE: 1, G: 0,004 kg/Stück

28 938 00 99

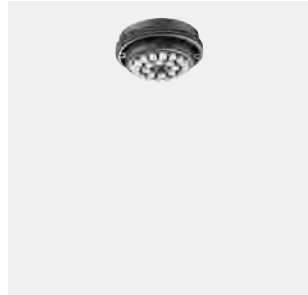

LEED

**Strahlregler-Set LEED max. 1,3 l/min druckunabhängig, diebstahlgeschützt
Spray Strahl**

Für SCHELL Waschtisch-Armaturen mit M24 x 1 IG.
Nicht geeignet für Niederdruck- und Selbstschlussarmaturen. 2 LEED-Punkte bei Einsatz im öffentlichen Bereich. 6 LEED-Punkte bei Einsatz im privaten Bereich.

Lieferumfang
• 10 Strahlregler mit Antikalkknoppen

Technische Daten

- Durchfluss: max. 0,35 gpm ≈ 1,3 l/min, • Anschluss: M24 x 1 AG

VE: 1, G: 0,04 kg/Set

28 926 00 99

**Strahlregler max. 4,5 l/min druckunabhängig
Belüfteter Strahl**

Für SCHELL Küchenarmaturen mit M24 x 1 AG.

Lieferumfang
• Strahlregler mit Chromhülse
• Dichtung

Technische Daten

- Durchfluss: max. 4,5 l/min druckunabhängig, • Oberfläche: chrom, • Anschluss: M24 x 1 IG

VE: 1, G: 0,06 kg/Stück

28 934 06 99

**Universal-Strahlreglerschlüssel**

Strahlreglerschlüssel für alle SCHELL Strahlregler und Strahlreglereinsätze außer versenkte Strahlregler M24.

Technische Daten
• Werkstoff: Kunststoff

VE: 1, G: 0,04 kg/Stück

77 758 00 99



NEU

Strahlreglerschlüssel für versenkte Strahlregler M24

Technische Daten
• Werkstoff: Kunststoff

VE: 1, G: 0,005 kg/Stück

78 233 00 99

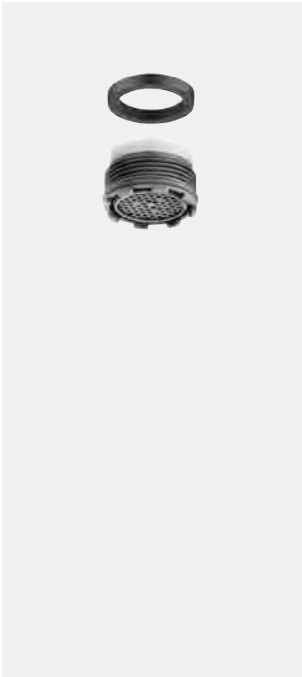

Artikelbezeichnung

Artikel-
Nummer
Strahlregler 7,5 - 9,0 l/min bei 3 bar, diebstahlgeschützt
Laminarer Strahl

Für SCHELL Waschtisch-Armaturen mit M18,5 x 1 IG.

Lieferumfang

- Strahlregler

Technische Daten

- Durchfluss: 7,5 - 9,0 l/min
- Anschluss: M18,5 x 1 AG

VE: 1, G: 0,004 kg/Stück

28 939 00 99

**Universal-Strahlreglerschlüssel**

Strahlreglerschlüssel für alle SCHELL Strahlregler und Strahlreglereinsätze außer versenkte Strahlregler M24.

Technische Daten

- Werkstoff: Kunststoff

VE: 1, G: 0,04 kg/Stück

77 758 00 99

Artikelbezeichnung

Artikel-
Nummer**Steckernetzteil 9 VDC, 100 - 240 VAC, 50 - 60 Hz**

Geeignet für Armaturen GRANDIS E und XERIS E, PURIS E, VENUS E, CELIS E ab 09/2016 sowie für SWS Funkmanager FM. Mit Steckverbindung zur Elektronik, 3-polig.

Technische Daten

- Output: 9 VDC

VE: 1, G: 0,07 kg/Stück

00 912 00 99

Verlängerungskabel 1,5 m

3-poliges Verlängerungskabel zur Spannungsversorgung mit Stecker und Buchse. Geeignet zur Datenübertragung. Geeignet für elektronische Armaturen der Baureihen GRANDIS, PURIS, VENUS, CELIS und XERIS.

Länge: 1,5 m

VE: 1, G: 0,04 kg/Stück

51 010 00 99

Verlängerungskabel 3 m

3-poliges Kabel ausschließlich zur Verlängerung der Spannungsversorgung. Geeignet für elektronische Armaturen der Baureihen GRANDIS, PURIS, VENUS, CELIS und XERIS.

Länge: 3 m

VE: 1, G: 0,07 kg/Stück

51 023 00 99

**Hinweis**

- Nicht geeignet zur Datenübertragung.

Verlängerungskabel 1,5 m

2-poliges Verlängerungskabel zur Spannungsversorgung mit Stecker und Buchse. Geeignet für elektronische SCHELL Waschtisch-Armaturen MODUS.

VE: 1, G: 0,04 kg/Stück

01 550 00 99

**Hinweis**

- Nicht geeignet für vernetzbare Waschtisch-Armaturen.

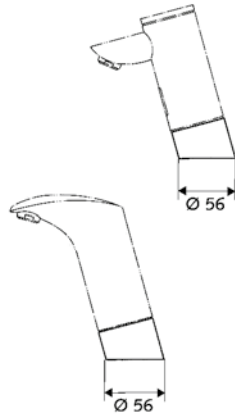
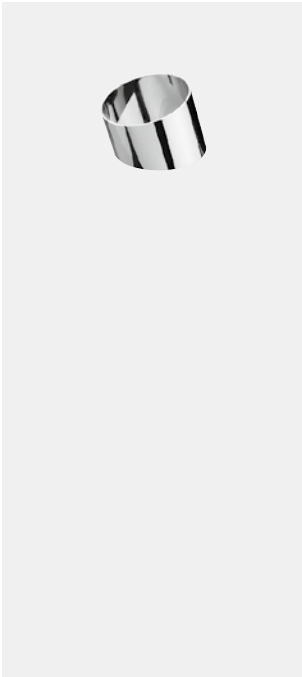

Artikelbezeichnung

Artikel-
Nummer**Blende Temperaturvoreinstellung PURIS E / VENUS E**

Blende zur Abdeckung der Mischwasserwelle, bei fester Voreinstellung des Mischverhältnisses der Waschtisch-Armaturen PURIS E / VENUS E mit Temperaturregelung.

Lieferumfang

- Abdeckblende

Technische Daten

- Oberfläche: chrom

VE: 1, G: 0,09 kg/Stück

01 362 06 99

**Montagehinweis**

- Nicht zur Aufnahme von Zuggestänge geeignet.

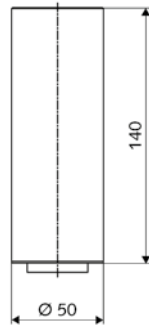
**Standrohrverlängerung CELIS E**

Für Waschtisch-Armaturen CELIS E in Verbindung mit Aufsatz-Waschtischen.

Lieferumfang

- Standrohrverlängerung 140 mm
- verstellbarer Strahlregler, Durchfluss 5 l/m bei 3 bar Fließdruck
- 2 flexible Anschlussschläuche Clean-Fix S G 3/8 IG x 3/8 AG x 150 mm
- Verlängerte Gewindestange 225 mm

Technische Daten

- Oberfläche: chrom

VE: 1, G: 0,73 kg/Stück

01 271 06 99

**Empfohlene zugehörige Artikel**

- Verlängerungskabel 1,5 m 51 010 00 99 Seite 117

**In Verbindung mit**

- Elektronische Waschtisch-Armatur CELIS E 01 274 06 99 Seite 84 oder
- Elektronische Waschtisch-Armatur CELIS E 01 275 06 99 Seite 84 oder
- Elektronische Waschtisch-Armatur CELIS E 01 276 06 99 Seite 84 oder
- Elektronische Waschtisch-Armatur CELIS E 00 273 06 99 Seite 85 oder
- Elektronische Waschtisch-Armatur CELIS E 01 278 06 99 Seite 86 oder
- Elektronische Waschtisch-Armatur CELIS E 01 279 06 99 Seite 86 oder
- Elektronische Waschtisch-Armatur CELIS E 01 280 06 99 Seite 86 oder
- Elektronische Waschtisch-Armatur CELIS E 00 277 06 99 Seite 87

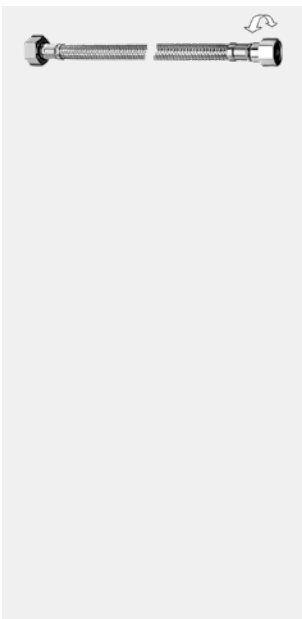
**Flexibler Schlauch Clean-Flex S**

Mit Edelstahl-Drahtumflechtung und einer drehbaren Anschluss-Verbindung.

Technische Daten

- Oberfläche: Anschluss chrom
- Nenndurchmesser: DN 8
- Anschluss: Überwurfmutter G 1/2 IG mit vormontierter Dichtung, Überwurfmutter G 3/8 IG mit vormontierter Dichtung

Länge: 300 mm

VE: 20, G: 0,10 kg/Stück

10 318 06 99

Länge: 500 mm

VE: 20, G: 0,12 kg/Stück

10 319 06 99

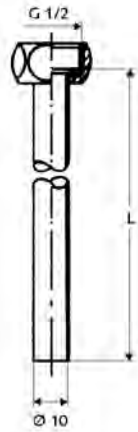

Artikelbezeichnung

Artikel-
Nummer**Kupferrohr-Garnitur PETIT Ø 10 mm**

Einerseits mit Bördel und G 1/2 Überwurfmutter inkl. Dichtring, andererseits glatt.

Technische Daten

- Oberfläche: chrom

Länge: 300 mm**VE: 1, G: 0,08 kg/Stück****08 464 06 99****Hinweis**

- Für den direkten Anschluss an SCHELL Selbstschluss-Standventile oder Eckventile.

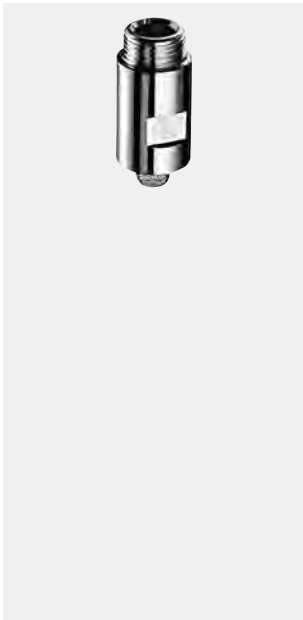
**Vorfilter Mischwasser mit Rückflussverhinderer
HD-M - Hochdruck Mischwasser****Lieferumfang**

- Vorfilter Mischwasser
 - Rückflussverhinderer RV (EN 1717: EB)
 - Filter (Maschenweite: 500 µm)

Technische Daten

- Werkstoff: Messing konform TrinkwV
- Oberfläche: chrom
- Anschluss: G 3/8 IG
- Abgang: G 3/8 AG

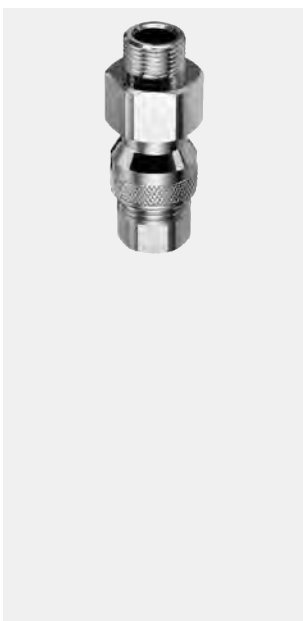
VE: 1, G: 0,05 kg/Stück**28 511 06 99****Druckbegrenzer-Set
Für MODUS EH-T**

Zum Reduzieren des Druckniveaus der Kaltwasserzuleitung bei MODUS EH-T auf 1 bar. Unterstützt die Funktion der thermostatgesicherten MODUS EH-T-Kartusche bei stark unterschiedlichen Druckverhältnissen.

Lieferumfang

- Druckbegrenzer 1 bar
- Reduziernippel 1/2 IG x 3/8 AG
- Adapter 1/2 AG x 3/8 IG

Technische Daten

- Max. Betriebsdruck: 10 bar
- Max. Ausgangsdruck: 1 bar
- Max. Betriebstemperatur: 70 °C
- Oberfläche: chrom
- Anschluss: G 3/8 IG
- Abgang: G 3/8 AG

VE: 1, G: 0,11 kg/Stück**28 525 06 99**

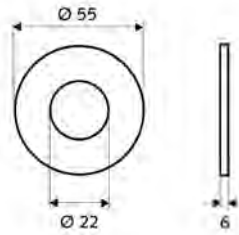
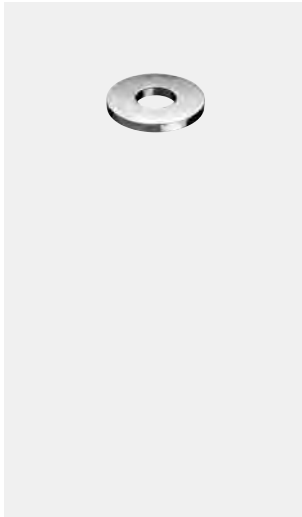

Artikelbezeichnung

Artikel-
Nummer**Hahnlochrosette PETIT**

Für Waschtische mit zu großem Hahnloch.

Lieferumfang

- O-Ring-Dichtung
- Rosette Ø 55 mm

VE: 1, G: 0,08 kg/Stück

76 063 06 99

**In Verbindung mit**

- Selbstschluss-Standventil PETIT SC 02 122 06 99 Seite 95 oder
- Selbstschluss-Standventil PETIT SC 02 130 06 99 Seite 95

**Hinweis**

- Nur für PETIT SC HD-K.

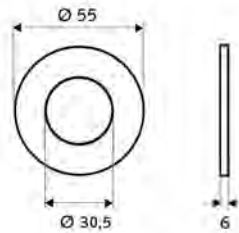
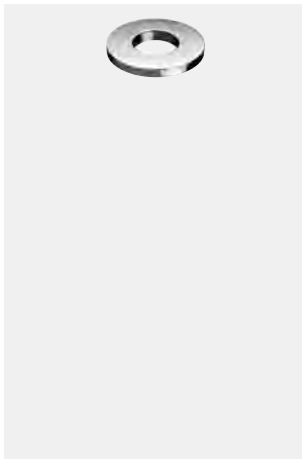
**Hahnlochrosette PETIT**

Für Waschtische mit zu großem Hahnloch.

Lieferumfang

- O-Ring-Dichtung
- Rosette Ø 55 mm

VE: 1, G: 0,06 kg/Stück

76 078 06 99

**In Verbindung mit**

- Selbstschluss-Standventil PETIT SC 02 151 06 99 Seite 95

**Hinweis**

- Nur für PETIT SC HD-M.

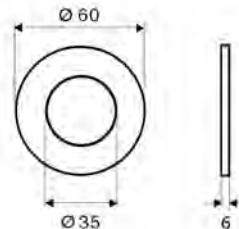
**Stabilisierungsring**

Zur Montage von Waschtisch-Armaturen auf Edelstahlbecken.

VE: 1

77 575 00 99

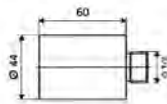
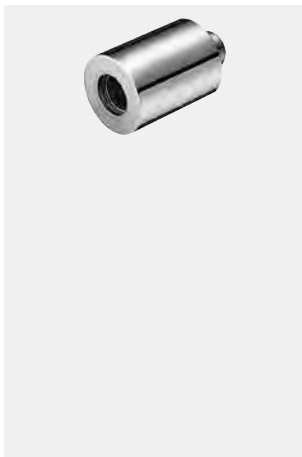
**Verlängerung PETIT SC**

Zum Längenausgleich bei großen Waschbecken.

Lieferumfang

- Verlängerung

Technische Daten

- Oberfläche: chrom
- Verlängerung um: 60 mm

Werkstoff: Entzinkungsbeständiges Messing konform TrinkwV,

Anschluss: DN 15 G 1/2 AG, Abgang: DN 15 G 1/2 IG

VE: 1, G: 0,44 kg/Stück

61 662 06 99

**In Verbindung mit**

- Aufputz-Waschtisch-Armatur PETIT SC 02 136 06 99 Seite 107
- Aufputz-Waschtisch-Armatur PETIT SC 02 147 06 99 Seite 107

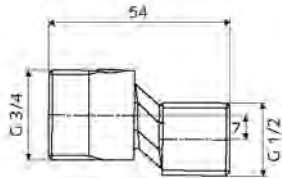
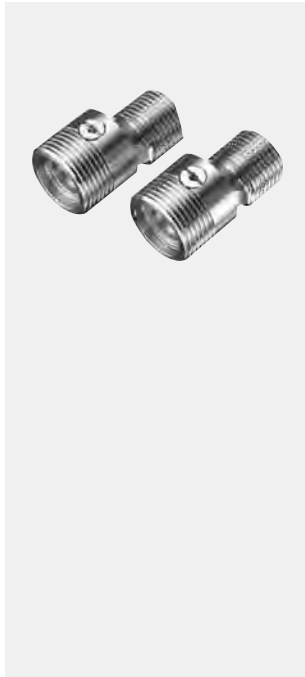

Artikelbezeichnung	Artikel- Nummer		
--------------------	--------------------	--	--

S-Anschlussset mit Vorabsperung

Servicefreundliche S-Anschlüsse für alle Aufputz-Armaturen VITUS.

Lieferumfang

- 2 S-Anschlüsse mit Vorabsperung

Technische Daten

- Werkstoff: Messing konform TrinkwV
- Anschluss: DN 15 G 1/2 AG
- Abgang: G 3/4 AG

VE: 1, G: 0,23 kg/Stück	23 775 00 99
-------------------------	--------------



Verlängerungskartusche W-SC-M

Mischwasser

Verlängerung bei zu tiefem Einbau der Unterputz-Masterbox WBW-SC-M.

Technische Daten

- Werkstoff: Messing
- Oberfläche: chrom

Verlängerung um: 25 mm VE: 1, G: 0,60 kg/Stück	29 654 06 99
---	--------------

Verlängerung um: 50 mm VE: 1, G: 0,73 kg/Stück	29 655 06 99	19
---	--------------	----

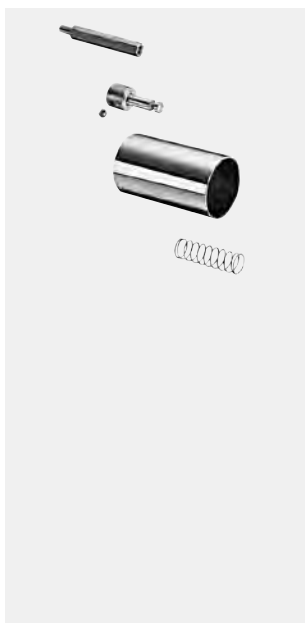

Verlängerungsset D-SC-V / W-SC-V

Vorgemischtes Wasser

Verlängerung bei zu tiefem Einbau der Unterputz-Masterboxen WBW-SC-V oder WBD-SC-V.

Technische Daten

- Werkstoff: Messing
- Oberfläche: chrom

Verlängerung um: 25 mm VE: 1, G: 0,28 kg/Stück	01 872 06 99
---	--------------

Verlängerung um: 50 mm VE: 1, G: 0,29 kg/Stück	01 873 06 99*
---	---------------

*Auslaufartikel,
lieferbar solange Vorrat reicht.



In Verbindung mit

- Unterputz-Masterbox WBD-SC-V 01 827 00 99 Seite 149
- Unterputz-Dusche LINUS D-SC-V 01 833 28 99 Seite 148 oder
- Unterputz-Dusche LINUS D-SC-V 01 833 06 99 Seite 148

Waschtisch

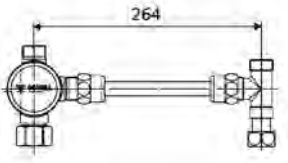
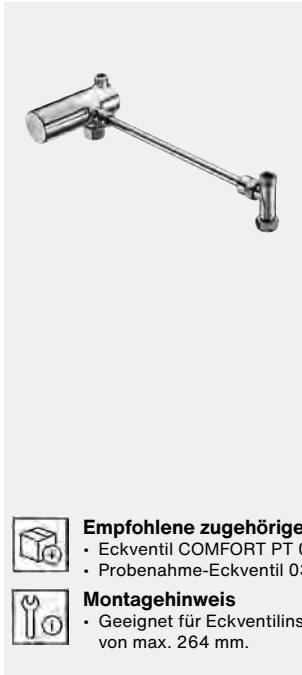

Verbrühungsschutz nach EN 1111



Empfohlene zugehörige Artikel
 • Eckventil COMFORT PT 04 992 06 99 Seite 28, 321 oder
 • Probenahme-Eckventil 03 835 06 99 Seite 319



Montagehinweis
 • Geeignet für Eckventilinstallation mit einem Mittenabstand von max. 264 mm.

Artikelbezeichnung	Artikel-Nummer	
--------------------	----------------	--

**Eckventil-Thermostat Set
 Starre Ausführung**

Thermostatische Verbrühungsschutz-Armatur inkl. Verrohrungsset zur Montage auf Eckventilen mit G 3/8 AG Abgang. Einstellung der max. Auslauftemperatur, verdeckt unter Abdeckkappe, nur mit Werkzeug möglich.

- Lieferumfang**
 Eckventil-Thermostat (09 414 06 99)
 • Eckventil-Thermostat
 - ThermoProtect-Thermostat nach EN 1111, Verbrühungsschutz bei Ausfall der Kaltwasserversorgung
 - 2 Rückflussverhinderer RV (EN 1717: EB), - 2 Vorfilter
Verrohrungsset für Eckventil-Thermostat (04 115 06 99)
 • T-Stück mit beweglicher Überwurfmutter G 3/8 IG
 • Verbindungsrohr mit 2 zugfesten SCHELL Messing-Konus-Quetschverschraubungen mit Längenausgleich

- Technische Daten**
 Eckventil-Thermostat (09 414 06 99)
 • Werkstoff: Abdeckkappe Kunststoff; Gehäuse Messing konform TrinkwV
 • Thermische Desinfektion: möglich, nach Entriegelung der Temperatursperre
 • Durchfluss bei 3 bar: 13 l/min
 • Max. Betriebstemperatur: 63 °C (70 °C kurzzeitig für thermische Desinfektion)
 • Max. Auslauftemperatur: 33 - 50 °C einstellbar (38 °C ± 2 K)
 • Oberfläche: chrom
 • Anschluss: G 3/8 IG, G 3/8 AG, • Abgang: G 3/8 AG
 • Zertifikate: P-IX 29876/I, DIN-DVGW, ACS, Belgaqua, WRAS
 • Geräuschklasse: I, bei 100% Durchfluss
Verrohrungsset für Eckventil-Thermostat (04 115 06 99)
 • Oberfläche: chrom. • Anschluss: G 3/8 IG

VE: 1, G: 0,87 kg/Set **09 415 06 99**

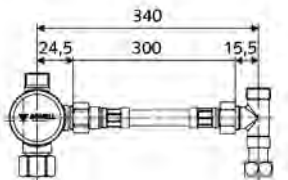

Verbrühungsschutz nach EN 1111



Empfohlene zugehörige Artikel
 • Eckventil COMFORT PT 04 992 06 99 Seite 28, 321 oder
 • Probenahme-Eckventil 03 835 06 99 Seite 323



Montagehinweis
 • Geeignet für Eckventilinstallation mit einem Mittenabstand von max. 340 mm.

**Eckventil-Thermostat Set
 Flexible Ausführung**

Thermostatische Verbrühungsschutz-Armatur inkl. flexiblem Anschlussset zur Montage auf Eckventilen mit G 3/8 AG Abgang. Einstellung der max. Auslauftemperatur, verdeckt unter Abdeckkappe, nur mit Werkzeug möglich.

- Lieferumfang**
 Eckventil-Thermostat (09 414 06 99)
 • Eckventil-Thermostat
 - ThermoProtect-Thermostat nach EN 1111, Verbrühungsschutz bei Ausfall der Kaltwasserversorgung
 - 2 Rückflussverhinderer RV (EN 1717: EB), - 2 Vorfilter
Anschlussset für Eckventil-Thermostat (04 116 06 99)
 • T-Stück mit beweglicher Überwurfmutter G 3/8 IG
 • Flexibler Clean-Flex S Schlauch mit Überwurfmuttern.

- Technische Daten**
 Eckventil-Thermostat (09 414 06 99)
 • Werkstoff: Abdeckkappe Kunststoff; Gehäuse Messing konform TrinkwV
 • Thermische Desinfektion: möglich, nach Entriegelung der Temperatursperre
 • Durchfluss bei 3 bar: 13 l/min
 • Max. Betriebstemperatur: 63 °C (70 °C kurzzeitig für thermische Desinfektion)
 • Max. Auslauftemperatur: 33 - 50 °C einstellbar (38 °C ± 2 K)
 • Oberfläche: chrom
 • Anschluss: G 3/8 IG, G 3/8 AG, • Abgang: G 3/8 AG
 • Zertifikate: P-IX 29876/I, DIN-DVGW, ACS, Belgaqua, WRAS
 • Geräuschklasse: I, bei 100% Durchfluss
Anschlussset für Eckventil-Thermostat (04 116 06 99)
 • Oberfläche: chrom. • Anschluss: G 3/8 IG

VE: 1, G: 0,83 kg/Set **09 416 06 99**



Verbrühungsschutz nach EN 1111



Eckventil-Thermostat

Thermostatische Verbrühungsschutz-Armatur zur Montage auf Eckventil mit G 3/8 AG Abgang. Einstellung der max. Auslauftemperatur, verdeckt unter Abdeckkappe. Durchführung einer thermischen Desinfektion möglich (ausschließlich mit Werkzeug).

- Lieferumfang**
 • Eckventil-Thermostat
 - ThermoProtect-Thermostat nach EN 1111, Verbrühungsschutz bei Ausfall der Kaltwasserversorgung
 - 2 Rückflussverhinderer RV (EN 1717: EB), - 2 Vorfilter

- Technische Daten**
 • Werkstoff: Abdeckkappe Kunststoff; Gehäuse Messing konform TrinkwV
 • Thermische Desinfektion: möglich, nach Entriegelung der Temperatursperre
 • Durchfluss bei 3 bar: 13 l/min
 • Max. Betriebstemperatur: 63 °C (70 °C kurzzeitig für thermische Desinfektion)
 • Max. Auslauftemperatur: 33 - 50 °C einstellbar (38 °C ± 2 K), • Oberfläche: chrom
 • Anschluss: G 3/8 IG, G 3/8 AG, • Abgang: G 3/8 AG
 • Zertifikate: P-IX 29876/I, DIN-DVGW, ACS, Belgaqua, WRAS
 • Geräuschklasse: I, bei 100% Durchfluss

VE: 1, G: 0,61 kg/Stück **09 414 06 99**



Notwendige zugehörige Artikel
 • Verrohrungsset für Eckventil-Thermostat 04 115 06 99 Seite 122, 324 oder
 • Anschlussset für Eckventil-Thermostat 04 116 06 99 Seite 122, 324



Empfohlene zugehörige Artikel
 • Eckventil COMFORT PT 04 992 06 99 Seite 28, 321
 • Probenahme-Eckventil 03 835 06 99 Seite 323

Artikelbezeichnung

Artikel-
Nummer**Anschlussset für Eckventil-Thermostat****Flexible Ausführung**

Anschlussset zum Anschluss zwischen Eckventil G 3/8 AG und Eckventil-Thermostat.

Lieferumfang

- T-Stück mit beweglicher Überwurfmutter G 3/8 IG
- Flexibler Clean-Flex S Schlauch mit Überwurfmutter.

Technische Daten

- Oberfläche: chrom
- Anschluss: G 3/8 IG

VE: 1, G: 0,14 kg/Stück

04 116 06 99

**Notwendige zugehörige Artikel**

- Eckventil-Thermostat 09 414 06 99 Seite 122, 324

**Montagehinweis**

- Geeignet für Eckventilinstallation mit einem Mittenabstand von max. 340 mm.

Verrohrungsset für Eckventil-Thermostat**Starre Ausführung**

Verrohrungsset zum Anschluss zwischen Eckventil G 3/8 AG und Eckventil-Thermostat.

Lieferumfang

- T-Stück mit beweglicher Überwurfmutter G 3/8 IG
- Verbindungsrohr mit 2 zugfesten SCHELL Messing-Konus-Quetschverschraubungen mit Längenausgleich

Technische Daten

- Oberfläche: chrom
- Anschluss: G 3/8 IG

VE: 1, G: 0,16 kg/Stück

04 115 06 99

**Notwendige zugehörige Artikel**

- Eckventil-Thermostat 09 414 06 99 Seite 122, 324

**Montagehinweis**

- Geeignet für Eckventilinstallation mit einem Mittenabstand von max. 264 mm.

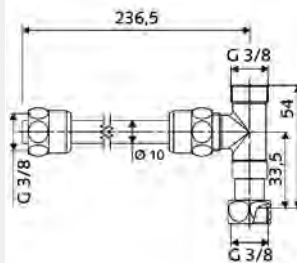
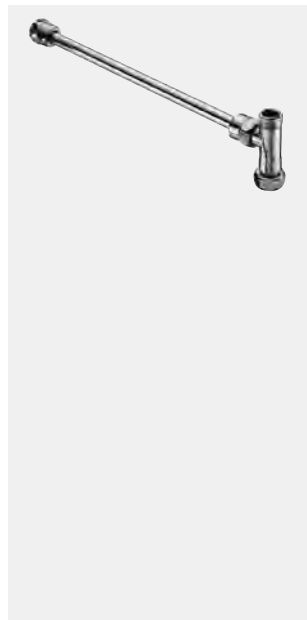
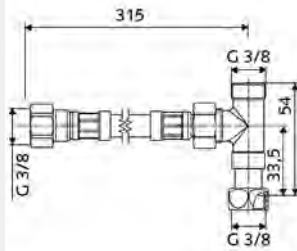
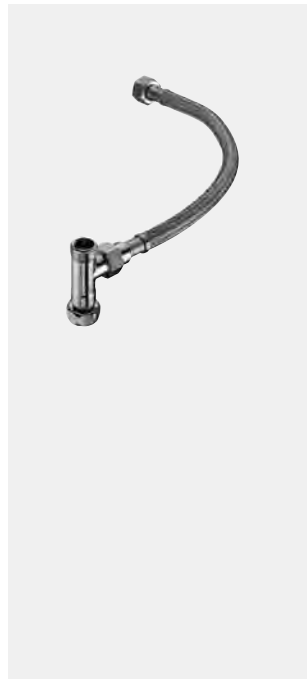

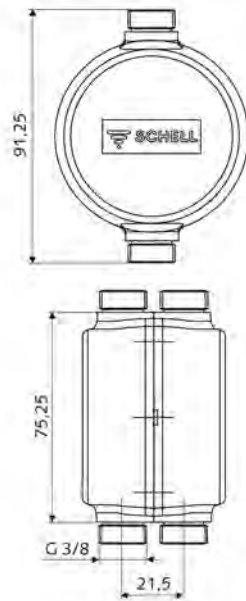
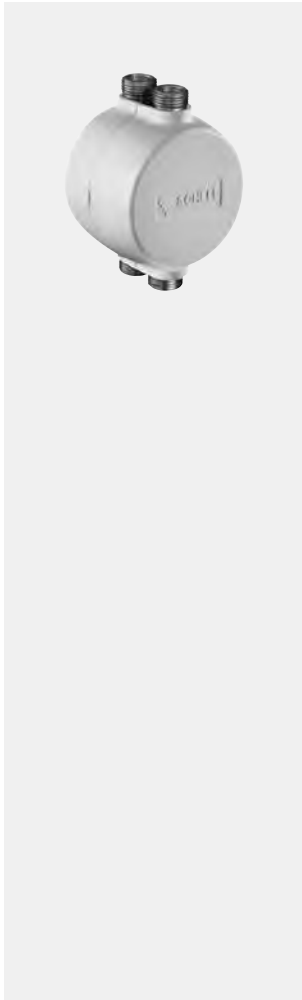

Auslaufartikel,
lieferbar solange Vorrat reicht.

Artikelbezeichnung

Artikel-
Nummer**Druckausgleichventil PBV**

Zum Ausgleich des Druckniveaus in der Kalt- und Warmwasserzuleitung vor Entnahmearmaturen. Verhindert die Beimischung bei Armaturen mit Mischwelle (z.B. in Verbindung mit Kleindurchlauferhitzern*). Verbessert den Einstellbereich von Einhebelarmaturen. Verhindert Temperaturschwankungen bei Druckschwankungen.

Lieferumfang

- Druckausgleichventil PBV
- 2 Rückflussverhinderer RV (EN 1717: EB)

Technische Daten

- Durchfluss: 2,5 - 9,0 l/min
- Fließdruck: 0,8 - 5,0 bar
- Max. Betriebsdruck: 10 bar
- Max. Betriebstemperatur: 70 °C (90 °C für thermische Desinfektion)
- Werkstoff: Gehäuse Kunststoff; wasserführende Teile konform TrinkwV
- Oberfläche: weiß
- Anschluss: 2x G 3/8 AG
- Abgang: 2x G 3/8 AG

VE: 1, G: 0,21 kg/Stück

06 558 12 99

**Hinweis**

- * Nicht geeignet für offene Speichererwärmer.
- Auslaufartikel, lieferbar solange Vorrat reicht.

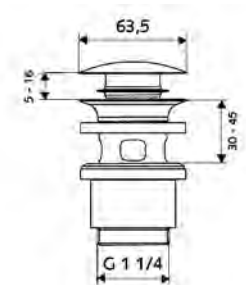
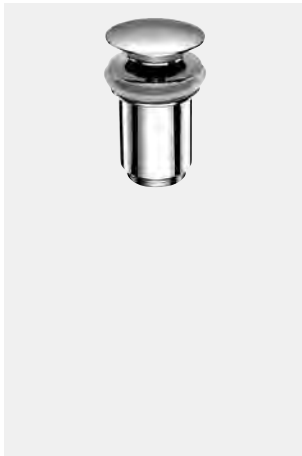
**Waschtischablaufgarnitur PUSH OPEN**

Verschleißbare Ablaufgarnitur G 1 1/4 AG mit Druckverschluss. Für Waschtische mit Überlauföffnung.

Lieferumfang

- Ablaufgarnitur mit Dichtungselemente

Technische Daten

- Werkstoff: Messing
- Oberfläche: chrom
- Anschluss: G 1 1/4 AG
- Ablaufleistung: 20 l/min

VE: 1, G: 0,43 kg/Stück

02 000 06 99

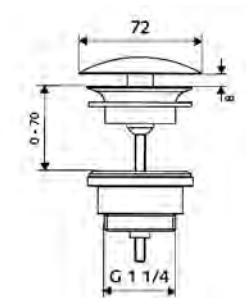
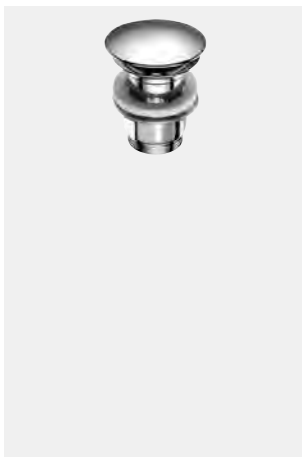
**Waschtischablaufgarnitur OPEN**

Nichtverschleißbare Ablaufgarnitur G 1 1/4 AG universal. Für Waschtische.

Lieferumfang

- Ablaufgarnitur mit Dichtungselemente

Technische Daten

- Werkstoff: Messing
- Oberfläche: chrom
- Anschluss: G 1 1/4 AG
- Ablaufleistung: 20 l/min

VE: 1, G: 0,38 kg/Stück

02 002 06 99

Artikelbezeichnung

Artikel-
Nummer**Montagerahmen WALIS E**

Für Aufputzinstallation mit Anschluss von oben, unten oder seitlich. Vorbereitete Ausbruchsfelder zur Rohrdurchführung.

Lieferumfang

- Montagerahmen
- Gummitülle für Aufputz-Leitung Ø 15 mm
- Befestigungsmaterial

Technische Daten

- Werkstoff: Kunststoff
- Oberfläche: chrom

VE: 1, G: 0,33 kg/Stück

77 740 06 99

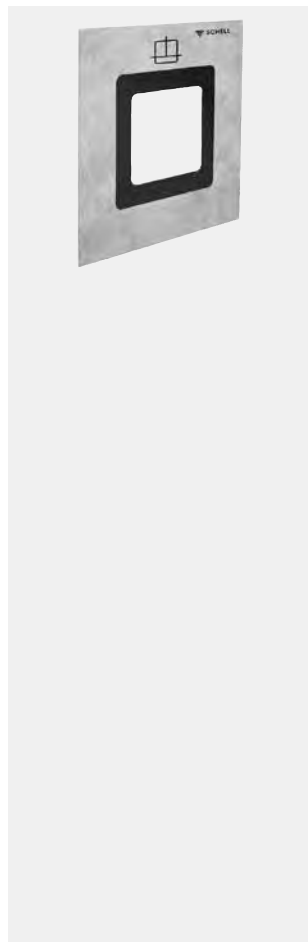
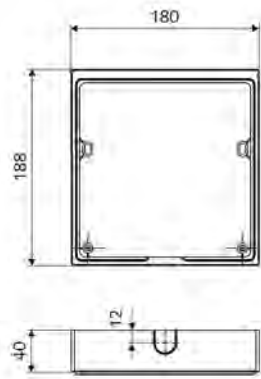
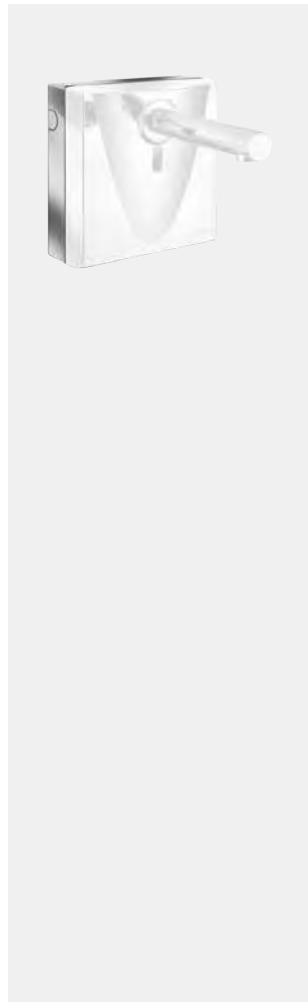
**Dehnzonenmanschette**

Zur Bauwerksabdichtung für SCHELL Masterboxen gemäß DIN 18534.

Lieferumfang

- Dehnzonenmanschette
- Klebeband

Technische Daten

- Abmessungen: B 267 mm x H 280 mm
- Zertifikate: kiwa

kiwa

VE: 1, G: 0,16 kg/Stück

00 919 00 99

**In Verbindung mit**

- Unterputz-Masterbox WBW-E-V 01 947 00 99 Seite 109 oder
- Unterputz-Masterbox WBW-E-M 01 946 00 99 Seite 113 oder
- Unterputz-Masterbox WBD-E-M 01 904 00 99 Seite 145, 155 oder
- Unterputz-Masterbox WBD-E-V 01 822 00 99 Seite 157 oder
- Unterputz-Masterbox WBD-SC-M 01 867 00 99 Seite 147, 159 oder
- Unterputz-Masterbox WBD-SC-V 01 827 00 99 Seite 149



Objektarmaturen

Küche

- Produktübersicht 128
- Küchenarmaturen
 - GRANDIS 130 - 131



SCHELL Küchenarmatur GRANDIS E

		Funktionsmerkmale											Seite			
		Funktion					Temperatur			Hygiene	Energievers.					
		Geeignet zur Ver- netzung mit SWS	Parametrierbar über SSC	Berührungsfrei	Einhebel	Selbstschluss elektronisch	Selbstschluss mechanisch	Kaltwasser / vorg. Wasser	Mischwasser	Mischwasser (Niederdruck)	Stagnations- / Hygienespülung	Batteriebetrieb		Netzbetrieb	Energieversor- gung erfolgt über SWS	
GRANDIS E, HD-M																
	00 242 06 99	▪	▪	▪	▪	▪		▪		▪	▪					130
	00 243 06 99	▪	▪	▪	▪	▪		▪		▪		▪				130
	00 244 06 99	▪	▪	▪	▪	▪		▪		▪			▪			131



Bestellhinweis:

Bitte beachten Sie, dass zu jeder Waschtisch-Armatur die entsprechenden notwendigen zugehörigen Artikel / empfohlenen zugehörigen Artikel mitzubestellen sind.

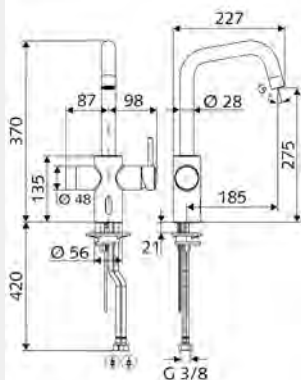

Artikelbezeichnung

Artikel-
Nummer**Elektronische Küchenarmatur GRANDIS E
HD-M - Hochdruck Mischwasser**

Infrarot-Sensor gesteuert. Zusätzliche Einhebelbedienung. Batterie- oder Netzbetrieb. Geeignet zur Vernetzung mit SCHELL Wassermanagement-System SWS. Parametrierbar über SCHELL Single Control SSC. Stagnationsspülung im Mischungsverhältnis der berührungslosen Auslösung, unabhängig der Einhebelstellung.

Lieferumfang

- Infrarot-Sensor-Küchenarmatur
 - Einhebelmischer
 - Infrarot-Sensor-Elektronik, programmierbar
 - Magnetventil 6 V mit Vorfilter
 - Keramikkartusche mit Heißwasserbegrenzung
 - Schwenkbarer Auslauf mit einstellbarem Schwenkbereich
 - Strahlregler
 - 2 flexible Anschlussschläuche G 3/8 IG x 450 mm, mit Rückflussverhinderer (RV, DIN EN 1717: EB) und Vorfilter

Technische Daten

- Hahnlochdurchmesser: 35 - 37 mm
- Einstellmöglichkeiten über SWS/SSC
 - Programmierung über Nahreflex (Aus / Ein)
 - Max. Laufzeit (1 - 600 s)
 - Stagnationsspülung (Aus / 5 - 600 s, alle 1 - 240 h nach letzter Spülung / alle 1 - 240 h)
 - Energiesparmodus (Aus / 1 - 254 h nach letzter Nutzung)
- Einstellmöglichkeiten über Nahreflex
 - Max. Laufzeit (4 - 240 s, 12 Programmstufen)
 - Stagnationsspülung (Aus / nach letzter Spülung / festes Intervall)
- Durchfluss: max. 10 l/min (manuelle Auslösung)
- Durchfluss: max. 8,5 l/min (elektronische Auslösung)
- Fließdruck: 1,0 - 5,0 bar
- Max. Ruhedruck: 8 bar
- Max. Betriebstemperatur: 70 °C (80 °C für thermische Desinfektion)
- Werkstoff: Gehäuse Messing konform TrinkwV
- Oberfläche: chrom
- Anschluss: 2x G 3/8 IG
- Zertifikate: P-IX 29861/IO, WRAS
- Geräuschklasse: I
- Durchflussklasse: O

Mit Batteriefach 6 V,
Schutzklasse IP 65 und 4x AA Alkalibatterien 1,5 V
VE: 1, G: 3,76 kg/Stück

00 242 06 99

Mit Steckernetzteil 9 VDC, 100 - 240 VAC, 50 - 60 Hz
VE: 1, G: 3,73 kg/Stück

00 243 06 99

**Empfohlene zugehörige Artikel**

- SSC Bluetooth®-Modul 00 916 00 99 Seite 40
- Verlängerungskabel 51 010 00 99 Seite 117 oder
- Verlängerungskabel 51 023 00 99 Seite 117
- Eckventil mit Regulierfunktion COMFORT mit Filter 05 430 06 99 Seite 322

Artikelbezeichnung

Artikel-
Nummer**Elektronische Küchenarmatur GRANDIS E
HD-M - Hochdruck Mischwasser**

Infrarot-Sensor gesteuert. Zusätzliche Einhebelbedienung. Exklusiv Stromversorgung. Geeignet zur Vernetzung mit SCHELL Wassermanagement-System SWS. Parametrierbar über SCHELL Single Control SSC. Vorgesehen zur Spannungsversorgung über SCHELL Wassermanagement-System SWS oder zentralem Netzteil. Stagnationsspülung im Mischungsverhältnis der berührungslosen Auslösung, unabhängig der Einhebelstellung.

Lieferumfang

- Infrarot-Sensor-Küchenarmatur
 - Einhebelmischer
 - Infrarot-Sensor-Elektronik, programmierbar
 - Magnetventil 6 V mit Vorfilter
 - Keramikkartusche mit Heißwasserbegrenzung
 - Schwenkbarer Auslauf mit einstellbarem Schwenkbereich
 - Strahlregler
 - 2 flexible Anschlussschläuche G 3/8 IG x 450 mm, mit Rückflussverhinderer (RV, DIN EN 1717: EB) und Vorfilter

Technische Daten

- Hahnlochdurchmesser: 35 - 37 mm
- Einstellmöglichkeiten über SWS/SSC
 - Programmierung über Nahreflex (Aus / Ein)
 - Max. Laufzeit (1 - 600 s)
 - Stagnationsspülung (Aus / 5 - 600 s, alle 1 - 240 h nach letzter Spülung / alle 1 - 240 h)
 - Energiesparmodus (Aus / 1 - 254 h nach letzter Nutzung)
- Einstellmöglichkeiten über Nahreflex
 - Max. Laufzeit (4 - 240 s, 12 Programmstufen)
 - Stagnationsspülung (Aus / nach letzter Spülung / festes Intervall)
- Durchfluss: max. 10 l/min (manuelle Auslösung)
- Durchfluss: max. 8,5 l/min (elektronische Auslösung)
- Fließdruck: 1,0 - 5,0 bar
- Max. Ruhedruck: 8 bar
- Max. Betriebstemperatur: 70 °C (80 °C für thermische Desinfektion)
- Werkstoff: Gehäuse Messing konform TrinkwV
- Oberfläche: chrom
- Anschluss: 2x G 3/8 IG
- Zertifikate: P-IX 29861/IO, WRAS
- Geräuschkategorie: I
- Durchflussklasse: O

VE: 1, G: 3,63 kg/Stück

00 244 06 99

**Notwendige zugehörige Artikel**

- SWS Server 00 500 00 99 Seite 16
- SWS Bus-Netzteil 00 505 00 99 Seite 17 oder
- Hutschienen-Netzteil 9 VDC, 100 - 240 VAC, 50 - 60 Hz 01 582 00 99 Seite 180 oder
- Elektro-Verteilerkasten 9 VDC, 100 - 240 VAC, 50 - 60 Hz 01 583 00 99 Seite 181
- SWS Bus-Extender Kabel BE-K 00 501 00 99 Seite 18 oder
- SWS Bus-Extender Funk BE-F 00 502 00 99 Seite 18

**Empfohlene zugehörige Artikel**

- Eckventil mit Regulierfunktion COMFORT mit Filter 05 430 06 99 Seite 322

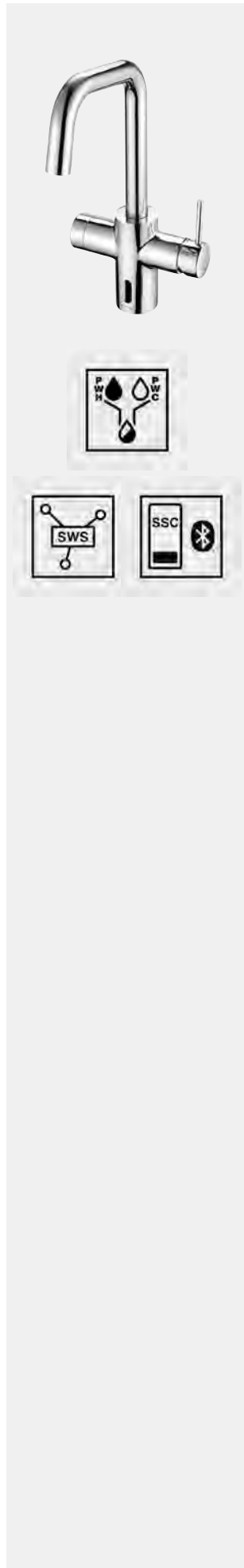





Objektarmaturen



Dusche

- Produktübersicht	134 - 139
- Unterputz-Duscharmaturen	
- LINUS / Masterboxen	140 - 149
- LINUS Basic	150 - 159
- Aufputz-Duscharmaturen	
- LINUS Duschpaneele (Aluminium)	160 - 164
- LINUS Inox Duschpaneele (Edelstahl)	165 - 169
- VITUS	170 - 177
- MODUS	178 - 179
- Zubehör	180 - 195
- Dusch-Modul	
- MONTUS	248



SHELL Unterputz-Dusche LINUS D-C-T

		Funktionsmerkmale												Seite		
		Funktion				Temperatur			Hygiene		Energievers.		Oberfläche			
		Geeignet zur Ver- netzung mit SWS	Parametrierbar über SSC	Selbstschluss elektronisch	Selbstschluss mechanisch	Vorgemischtes Wasser	Mischwasser	Thermostat gesteuert	Stagnations- / Hygienespülung	Thermische Desinfektion	Batteriebetrieb	Netzbetrieb	Chrom		Edelstahl	
LINUS D-C-T																
	01 918 06 99	▪	▪	▪		▪	▪	▪	nach- rüst- bar	optional	optional	▪				140
	01 918 28 99	▪	▪	▪		▪	▪	▪	nach- rüst- bar	optional	optional		▪			140
LINUS D-SC-T																
	01 809 06 99				▪		▪	▪	nach- rüst- bar				▪			142
	01 809 28 99				▪		▪	▪	nach- rüst- bar					▪		142

LINUS D-C-M																
	01 919 06 99	▪	▪	▪			▪	▪		optional	optional	▪				144
	01 919 28 99	▪	▪	▪			▪	▪		optional	optional		▪			144
LINUS D-SC-M																
	01 832 06 99				▪		▪						▪			146
	01 832 28 99				▪		▪							▪		146
LINUS D-SC-V																
	01 833 06 99				▪		▪						▪			148
	01 833 28 99				▪		▪							▪		148







Bestellhinweis:

Bitte beachten Sie, dass zu jedem Fertigbausets die entsprechenden notwendigen zugehörigen Artikel / empfohlenen zugehörigen Artikel sowie die entsprechende Unterputz-Masterbox mitzubestellen ist.

SCHELL Thermostat-Armaturen

Für Einrichtungen, in denen eine individuelle Temperatureinstellung und gleichzeitig konstante Dusch- bez. Wassertemperaturen gefordert werden, bieten sich die SCHELL Duscharmaturen mit Thermostat an. Diese Bauformen sollten vor allem auch dann gewählt werden, wenn die Gefahr der Verbrühung besteht, also gemäß EN 806-2, Kap. 9.3.2 in Krankenhäusern, Schulen, Kindergärten, Seniorenheimen etc. SCHELL Thermostat-Armaturen sind so ausgelegt, dass diese bei Ausfall der Kaltwasserseite automatisch die Warmwasserseite absperren. Eine Temperaturbegrenzung von 38 °C ist voreingestellt. Es kann aber auch eine andere Temperaturbegrenzung eingestellt werden. Die Thermostat-Armaturen besitzen einen Entriegelungsknopf, der eine Temperatur über der eingestellten Temperatur begrenzung zulässt, wenn dieser entriegelt wird.

		Funktionsmerkmale													
		Funktion				Temperatur			Hygiene		Energievers.		Oberfläche		
		Geeignet zur Ver- netzung mit SWS	Parametrierbar über SSC	Selbstschluss elektronisch	Selbstschluss mechanisch	Vorgemischtes Wasser	Mischwasser	Thermostat	Stagnations- / Hygienespüfung	Thermische Desinfektion	Batteriebetrieb	Netzbetrieb	Chrom	Edelstahl	
LINUS Basic D-C-T															Seite
	01 909 28 99	▪	▪	▪			▪	▪	▪	nach- rüst- bar	optio- nal	optio- nal		▪	150
LINUS Basic D-SC-T															Seite
	01 900 28 99				▪			▪		nach- rüst- bar				▪	152





LINUS Basic D-C-M															Seite
	01 920 28 99	▪	▪	▪			▪		▪		optio- nal	optio- nal		▪	154
LINUS Basic D-C-V															Seite
	01 921 28 99	▪	▪	▪			▪		▪		optio- nal	optio- nal		▪	156
LINUS Basic D-SC-M															Seite
	01 902 28 99				▪			▪						▪	158



Bestellhinweis:

Bitte beachten Sie, dass zu jedem Fertigbausets die entsprechenden notwendigen zugehörigen Artikel / empfohlenen zugehörigen Artikel sowie die entsprechende Unterputz-Masterbox mitzubestellen ist.

Übersicht Aufputz-Duscharmaturen (Duschpaneele aus Aluminium)

		Funktionsmerkmale													Seite		
		Funktion							Temperatur			Hygiene		Energievers.			
		Geeignet zur Ver- netzung mit SWS	Parametrierbar über SSC	Einhebel	Selbstschluss elektronisch	Selbstschluss mechanisch	Duschkopf COMFORT Flex	Duschkopf Aerosolarm	Vorgemischtes Wasser	Mischwasser	Thermostat	Stagnations- / Hygienespülung	Thermische Desinfektion	Batteriebetrieb		Netzbetrieb	
LINUS DP-C-T																	
	00 819 08 99	▪	▪		▪		▪			▪	▪	▪	nach- rüstbar	▪	▪		160
	00 830 08 99	▪	▪		▪		▪			▪	▪	▪	▪	▪	▪		160
	00 822 08 99	▪	▪		▪		▪			▪	▪	▪	nach- rüstbar	▪	▪		160
	00 829 08 99	▪	▪		▪		▪			▪	▪	▪	▪	▪	▪		160
	00 820 08 99		▪		▪		▪			▪	▪	▪	▪	▪	▪		161
	00 823 08 99		▪		▪		▪			▪	▪	▪	▪	▪	▪		161
LINUS DP-SC-T																	
	00 802 08 99						▪	▪					nach- rüstbar				162
	00 815 08 99						▪	▪					▪				162
	00 824 08 99						▪	▪					nach- rüstbar				162
	00 825 08 99						▪	▪					▪				162
LINUS DP-SC-M/V																	
	00 803 08 99						▪	▪									163
	00 804 08 99						▪	▪									163
	00 826 08 99						▪	▪									163
	00 827 08 99						▪	▪									163
LINUS DP-EH-M																	
	00 828 08 99																164







Bestellhinweis:

Bitte beachten Sie, dass zu jeder Aufputz-Duscharmatur (Duschpaneel) die entsprechenden notwendigen zugehörigen Artikel / empfohlenen zugehörigen Artikel mitzubestellen sind.

SCHELL Thermostat-Armaturen

Für Einrichtungen, in denen eine individuelle Temperatureinstellung und gleichzeitig konstante Dusch- bez. Wassertemperaturen gefordert werden, bieten sich die SCHELL Duscharmaturen mit Thermostat an. Diese Bauformen sollten vor allem auch dann gewählt werden, wenn die Gefahr der Verbrühung besteht, also gemäß EN 806-2, Kap. 9.3.2 in Krankenhäusern, Schulen, Kindergärten, Seniorenheimen etc. SCHELL Thermostat-Armaturen sind so ausgelegt, dass diese bei Ausfall der Kaltwasserseite automatisch die Warmwasserseite absperren. Eine Temperaturbegrenzung von 38 °C ist voreingestellt. Es kann aber auch eine andere Temperaturbegrenzung eingestellt werden. Die Thermostat-Armaturen besitzen einen Entriegelungsknopf, der eine Temperatur über der eingestellten Temperatur begrenzung zulässt, wenn dieser entriegelt wird.







Übersicht Aufputz-Duscharmaturen (Duschpaneele aus Edelstahl)

		Funktionsmerkmale											Seite				
		Funktion						Temperatur			Hygiene			Energievers.			
		Geeignet zur Ver- netzung mit SWS	Parametrierbar über SSC	Selbstschluss elektronisch	Selbstschluss mechanisch	Duschkopf COMFORT Flex	Handbrause	Vorgemischtes Wasser	Mischwasser	Thermostat	Stagnations- / Hygienespülung	Therm. Desinfek- tion mit SWS		Therm. Desinfek- tion mit Schlüssel- schalter	Batteriebetrieb	Netzbetrieb	
LINUS Inox DP-C-T																	
	00 841 28 99	▪	▪	▪		▪			▪	▪		▪			▪	▪	165
	00 843 28 99	▪	▪	▪		▪			▪	▪		▪	▪		▪	▪	165
	00 842 28 99	▪	▪	▪		▪			▪	▪		▪		▪	▪	▪	166
LINUS Inox DP-SC-T																	Seite
	00 844 28 99					▪	▪			▪	▪						167
	00 845 28 99					▪	▪			▪	▪			▪			167
LINUS Inox DP-C-T-H																	Seite
	00 846 28 99	▪	▪	▪						▪	▪				▪	▪	168
LINUS Inox DP-C-T-D-H																	Seite
	00 847 28 99	▪	▪	▪		▪	▪			▪	▪				▪	▪	169











Bestellhinweis:

Bitte beachten Sie, dass zu jeder Aufputz-Duscharmatur (Duschpaneel) die entsprechenden notwendigen zugehörigen Artikel / empfohlenen zugehörigen Artikel mitzubestellen sind.

		Funktionsmerkmale											Seite				
		Funktion						Temperatur		Hygiene				Batteriebetrieb			
		Geeignet zur Ver- netzung mit SWS	Parametrierbar über SSC	Mit BE-F VITUS	Auf / Zu	Einhebel	Selbstschluss elektronisch	Selbstschluss mechanisch	Mischwasser	Thermostat	Stagnations- / Hygienespülung	Therm. Desinfek- tion mit Ventil			Therm. Desinfek- tion mit SWS		
Duschanschluss oben	VITUS VD-C-T / o, inkl. BE-F																
	 00 214 06 99	▪	▪	▪			▪		▪	▪	▪		nach- rüstbar				170
	00 215 06 99	▪	▪	▪			▪		▪	▪	▪		▪				170
	VITUS VD-C-T / o																Seite
	 01 604 06 99	▪	▪				▪		▪	▪	▪	nach- rüstbar		▪			171
	01 609 06 99	▪	▪				▪		▪	▪	▪	▪*		▪			171
	VITUS VD-SC-T / o																Seite
	 01 600 06 99							▪	▪	▪	▪	nach- rüstbar					172
	01 605 06 99							▪	▪	▪	▪	▪*					172
	VITUS VD-SC-M / o																Seite
	 01 601 06 99							▪		▪	▪	nach- rüstbar					172
	01 606 06 99							▪		▪	▪	▪*					172
	VITUS VD-Auf/Zu-T / o																Seite
	 01 602 06 99				▪				▪	▪	▪	nach- rüstbar					173
	01 607 06 99				▪				▪	▪	▪	▪*					173
	VITUS VD-EH-M / o																Seite
 01 603 06 99					▪			▪		▪	nach- rüstbar					173	
01 608 06 99					▪			▪		▪	▪*					173	

* Manuelle thermische Desinfektion mit Steckschlüssel (im Lieferumfang enthalten) möglich.

		Funktionsmerkmale													
		Funktion						Temperatur		Hygiene			Batteriebetrieb	Seite	
		Geeignet zur Ver- netzung mit SWS	Parametrierbar über SSC	Mit BE-F VITUS	Auf / Zu	Einhebel	Selbstschluss elektronisch	Selbstschluss mechanisch	Mischwasser	Thermostat	Stagnations- / Hygienespülung	Therm. Desinfek- tion mit Ventil			Therm. Desinfek- tion mit SWS
Duschanschluss unten	VITUS VD-C-T / u, inkl. BE-F														
	 00 216 06 99	▪	▪	▪			▪		▪	▪	▪		nach- rüstbar		174
	00 217 06 99	▪	▪	▪			▪		▪	▪	▪		▪		174
	VITUS VD-C-T / u														Seite
	 01 614 06 99	▪	▪				▪		▪	▪	▪	nach- rüstbar		▪	175
	01 619 06 99	▪	▪				▪		▪	▪	▪	▪*		▪	175
	VITUS VD-SC-T / u														Seite
	 01 610 06 99								▪	▪		nach- rüstbar			176
	01 615 06 99								▪	▪		▪*			176
	VITUS VD-SC-M / u														Seite
	 01 611 06 99								▪			nach- rüstbar			176
	01 616 06 99								▪			▪*			176
	VITUS VD-Auf/Zu-T / u														Seite
	 01 612 06 99					▪			▪	▪		nach- rüstbar			177
	01 617 06 99					▪			▪	▪		▪*			177
VITUS VD-EH-M / u														Seite	
 01 613 06 99						▪		▪			nach- rüstbar			177	
01 618 06 99						▪		▪			▪*			177	
MODUS MD-T														Seite	
 02 185 06 99					▪			▪	▪		▪**			178	
MODUS MD-T mit Brausegarnitur														Seite	
 02 186 06 99					▪			▪	▪		▪**			179	

- * Manuelle thermische Desinfektion mit Steckschlüssel (im Lieferumfang enthalten) möglich.
- ** Manuelle thermische Desinfektion ist möglich.

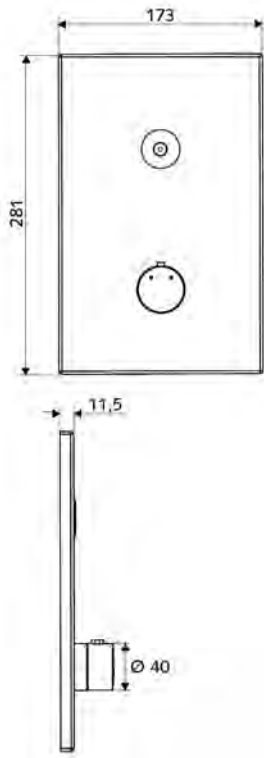
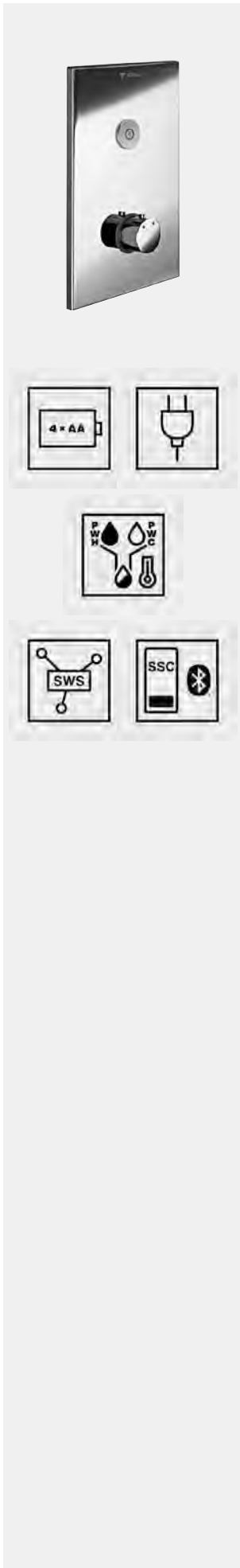

Fertigbauset zu Unterputz-Masterbox 01 802 00 99

Artikelbezeichnung	Artikel-Nummer		
--------------------	----------------	--	--

Unterputz-Dusche LINUS D-C-T Mischwasser, ThermoProtect-Thermostat

Für Unterputz-Masterbox WBD-E-T. Auslösung per CVD-Touch-Elektronik mit automatischem Schließvorgang. Optionaler Batterie- oder Netzbetrieb. Geeignet zur Vernetzung mit SCHELL Wassermanagement-System SWS. Parametrierbar über SCHELL Single Control SSC.

Lieferumfang

- Frontplatte
- Betätigungsknopf für Thermostat mit Überschubhülse, entriegelbare/arretierbare Temperatursperre 38 °C
- CVD-Touch-Elektronik, programmierbar, spritz- und strahlwassergeschützt IP65
- Montagerahmen
- Befestigungsmaterial

Technische Daten

- Einstellmöglichkeiten über SWS/SSC
- Betätigungskraft (leicht / mittel / schwer)
- Manuelle Programmierung (Aus / Ein)
- Max. Laufzeit (1 - 950 s)
- Stagnationsspülung (Aus / 1 - 1000 s, alle 1 - 250 h nach letzter Spülung / alle 1 - 250 h)
- Betätigungssperrzeit (Aus / 1 - 255 s, Timeout 1 - 2000 min)
- Einstellmöglichkeiten über manuelle Programmierung
- Max. Laufzeit (4 - 120 s, 10 Programmstufen)
- Stagnationsspülung (Aus / 20 s, alle 24 h)
- Werkstoff: Betätigung Messing
- Oberfläche: Betätigung chrom
- Abmessungen Frontplatte: B 173 mm x H 281 mm x T 11,5 mm
- Schutzart: IP65 (CVD-Touch-Elektronik)

Werkstoff: Frontplatte Messing, Oberfläche: Frontplatte chrom
VE: 1, G: 1,92 kg/Stück

01 918 06 99

Werkstoff: Frontplatte Edelstahl, Oberfläche: Frontplatte Edelstahl gebürstet
VE: 1, G: 1,88 kg/Stück

01 918 28 99



Notwendige zugehörige Artikel

- Unterputz-Masterbox WBD-E-T 01 802 00 99 Seite 141, 151
- Universal-Batteriefach 6 V 01 557 00 99 Seite 180, 213, 233 oder
- Unterputz-Netzteil 9 VDC, 100 - 240 VAC, 50 - 60 Hz 01 315 00 99 Seite 180, 212, 232 oder
- Hutschienen-Netzteil 9 VDC, 100 - 240 VAC, 50 - 60 Hz 01 582 00 99 Seite 180, 212, 232 oder
- Elektro-Verteilerkasten 9 VDC, 100 - 240 VAC, 50 - 60 Hz 01 583 00 99 Seite 181, 212, 232



Empfohlene zugehörige Artikel

- Universal-Anschlusskabel 5 m 01 570 00 99 Seite 181, 213, 233 oder
- Universal-Anschlusskabel 10 m 01 571 00 99 Seite 181, 213, 233
- CVD-Schutzfilter 00 906 00 99 Seite 181
- Thermostatgriff EasyGrip 29 192 06 99 Seite 188
- Duschkopf COMFORT Flex 01 821 06 99 Seite 184 oder
- Duschkopf Aerosolarm 01 814 06 99 Seite 184
- SWS Server 00 500 00 99 Seite 16
- SWS Bus-Extender Kabel BE-K 00 501 00 99 Seite 18 und/oder
- SWS Bus-Extender Funk BE-F 00 502 00 99 Seite 18
- SSC Bluetooth®-Modul 00 916 00 99 Seite 40
- Wandanschlussbogen PURIS 06 469 06 99 Seite 185, 341 oder
- Wandanschlussbogen 06 463 06 99 Seite 185, 341

Für thermische Desinfektion mit SWS

- Magnetventil Thermische Desinfektion SWS 01 874 00 99 Seite 182

Für manuelle thermische Desinfektion

- Magnetventil thermische Desinfektion 01 875 00 99 Seite 182
- Schlüsselschalter thermische Desinfektion 01 538 00 99 Seite 183
- Unterputz-Netzteil 12 VDC, 100 - 240 VAC, 50 - 60 Hz 01 566 00 99 Seite 182 oder
- Netzteil 12 VDC, 100 - 240 VAC, 50 - 60 Hz 01 490 00 99 Seite 182 oder
- Elektro-Verteilerkasten 12 VDC, 100 - 240 VAC, 50 - 60 Hz 01 537 00 99 Seite 183

Bei zu tiefem Einbau der Masterbox

- Verlängerungsset D-E-T 25 mm 01 860 06 99 Seite 191 oder
- Verlängerungsset D-E-T 50 mm 01 865 06 99 Seite 191

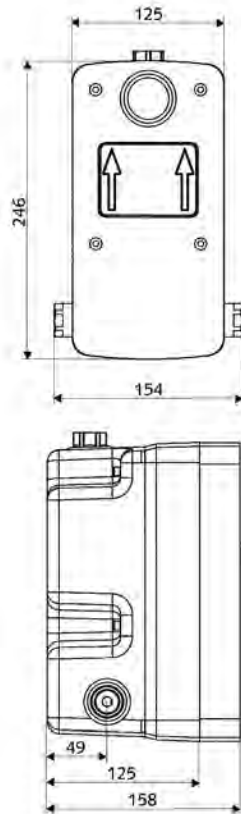
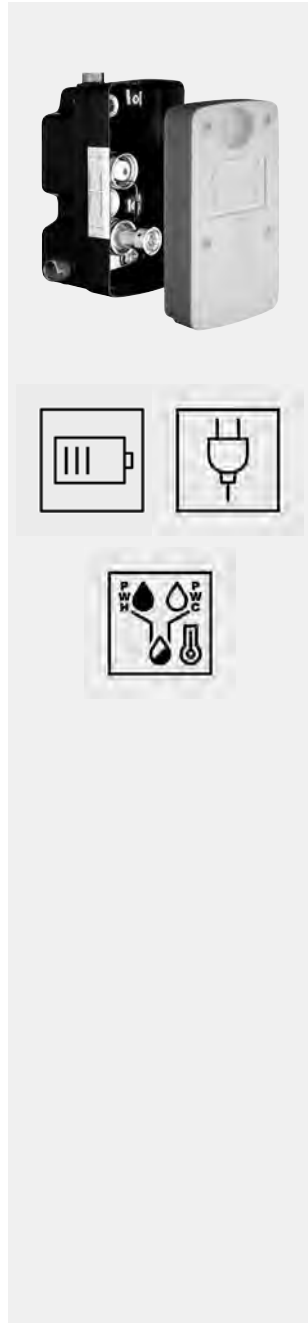

Artikelbezeichnung	Artikel- Nummer		
--------------------	--------------------	--	--

**Unterputz-Masterbox WBD-E-T
Mischwasser, ThermoProtect-Thermostat**

Für Unterputz-Duscharmaturen LINUS / LINUS Basic D-C-T. Elektronische Auslösung. Mit abgedichteten Gehäusedurchführungen und innenliegender Vorabspernung. Zusätzliche Aufnahme eines Magnetventils zur thermischen Desinfektion möglich.

Lieferumfang

- Masterbox
 - Rohbaugehäuse
 - Unterputz-Duscharmatur mit 2 Vorabspernungen
 - Magnetventil 6 V
 - ThermoProtect Thermostat nach EN 1111, Verbrühungsschutz bei Ausfall der Kaltwasserversorgung
 - 2 Vorfilter
 - 2 Rückflussverhinderer RV (EN 1717: EB)
- Spülstutzen
- Putzdeckel

Technische Daten

- Durchfluss bei 3 bar: 15 l/min
- Fließdruck: 1,0 - 5,0 bar
- Max. Ruhedruck: 8 bar
- Max. Betriebstemperatur: 70 °C (für thermische Desinfektion 80 °C max. 10 min./Tag)
- Werkstoff: Gehäuse Kunststoff; Wasserstrecke entzinkungsbeständiges Messing konform TrinkwV
- Abmessungen: B 125 mm x H 246 mm x T 158 mm
- Einbautiefe: 88 - 112 mm
- Anschluss: 2x G 1/2 IG
- Abgang: G 1/2 IG
- Zertifikate: P-IX 18001/IA, Belgaqua
- Geräuschklasse: I
- Durchflussklasse: A

VE: 1, G: 3,08 kg/Stück

01 802 00 99



Notwendige zugehörige Artikel

- Unterputz-Dusche LINUS D-C-T 01 918 06 99 Seite 140 oder
- Unterputz-Dusche LINUS D-C-T 01 918 28 99 Seite 140 oder
- Unterputz-Dusche LINUS Basic D-C-T 01 909 28 99 Seite 150

Zur Bauwerksabdichtung gemäß DIN 18534

- Dehnzonenmanschette 00 920 00 99 Seite 141, 143, 151, 153, 189



Empfohlene zugehörige Artikel

- Dusch-Modul MONTUS 03 091 00 99 Seite 248



Montagehinweis

- Stromversorgung entsprechend der jeweiligen Dusch-Elektronik vorsehen.

Dehnzonenmanschette

Zur Bauwerksabdichtung für SCHELL Masterboxen gemäß DIN 18534.

Lieferumfang

- Dehnzonenmanschette
- Klebeband

Technische Daten

- Abmessungen: B 254 mm x H 370 mm
- Zertifikate: kiwa



VE: 1, G: 0,18 kg/Stück

00 920 00 99



In Verbindung mit

- Unterputz-Masterbox WBD-E-T 01 802 00 99 Seite 141, 151 oder
- Unterputz-Masterbox WBD-SC-T 01 800 00 99 Seite 143, 153

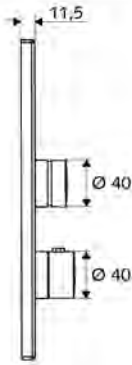
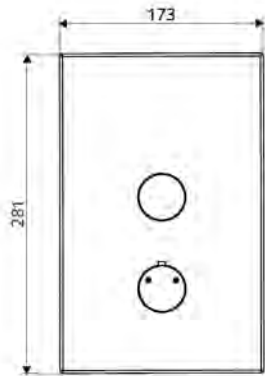
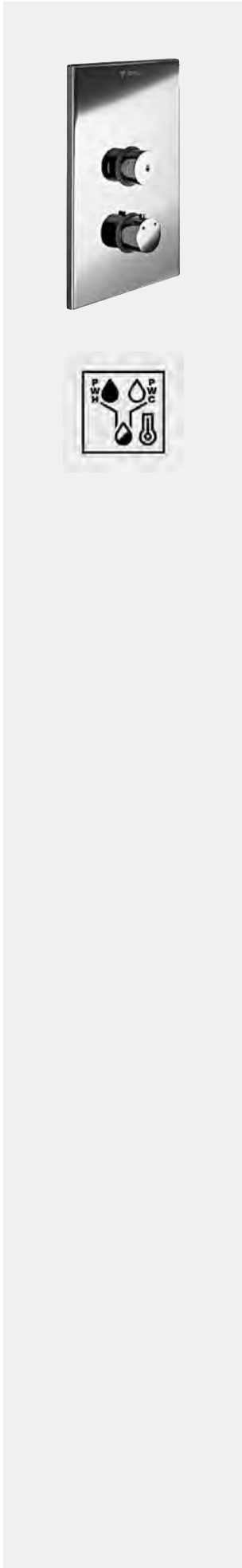

Fertigbauset zu
Unterputz-Masterbox
01 800 00 99

Artikelbezeichnung	Artikel-Nummer		
--------------------	----------------	--	--

**Unterputz-Dusche LINUS D-SC-T
Mischwasser, ThermoProtect-Thermostat**

Für Unterputz-Masterbox WBD-SC-T. Manuelle Auslösung mit automatischem Schließvorgang.

Lieferumfang

- Frontplatte
 - Betätigungsknopf für Thermostat mit Überschubhülse, entriegelbare/arretierbare Temperatursperre 38 °C
 - Selbstschlussknopf SC-V mit Überschubhülse
- Montagerahmen
- Befestigungsmaterial

Technische Daten

- Werkstoff: Betätigung Messing
- Oberfläche: Betätigung chrom
- Abmessungen Frontplatte: B 173 mm x H 281 mm x T 11,5 mm

Werkstoff: Frontplatte Messing, Oberfläche: Frontplatte chrom VE: 1, G: 1,96 kg/Stück	01 809 06 99
---	---------------------

Werkstoff: Frontplatte Edelstahl, Oberfläche: Frontplatte Edelstahl gebürstet VE: 1, G: 1,96 kg/Stück	01 809 28 99
---	---------------------



Notwendige zugehörige Artikel

- Unterputz-Masterbox WBD-SC-T 01 800 00 99 Seite 143, 153



Empfohlene zugehörige Artikel

- Thermostatgriff EasyGrip 29 192 06 99 Seite 188
- Duschkopf COMFORT Flex 01 821 06 99 Seite 184 oder
- Duschkopf Aerosolarm 01 814 06 99 Seite 184
- Wandanschlussbogen PURIS 06 469 06 99 Seite 185, 341 oder
- Wandanschlussbogen 06 463 06 99 Seite 185, 341

Für manuelle thermische Desinfektion

- Magnetventil thermische Desinfektion 01 875 00 99 Seite 182
- Schlüsselschalter thermische Desinfektion 01 538 00 99 Seite 183
- Unterputz-Netzteil 12 VDC, 100 - 240 VAC, 50 - 60 Hz 01 566 00 99 Seite 182 oder
- Netzteil 12 VDC, 100 - 240 VAC, 50 - 60 Hz 01 490 00 99 Seite 182 oder
- Elektro-Verteilerkasten 12 VDC, 100 - 240 VAC, 50 - 60 Hz 01 537 00 99 Seite 183

Bei zu tiefem Einbau der Masterbox

- Verlängerungsset D-SC-T 25 mm 01 859 06 99 Seite 191 oder
- Verlängerungsset D-SC-T 50 mm 01 863 06 99 Seite 191

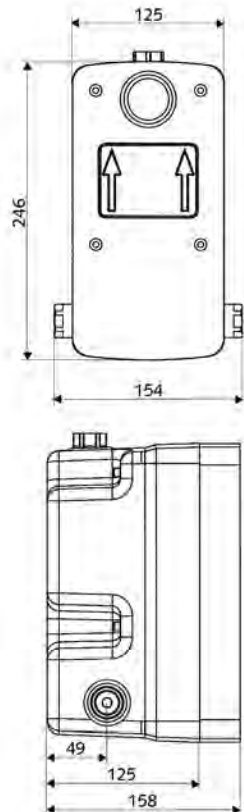
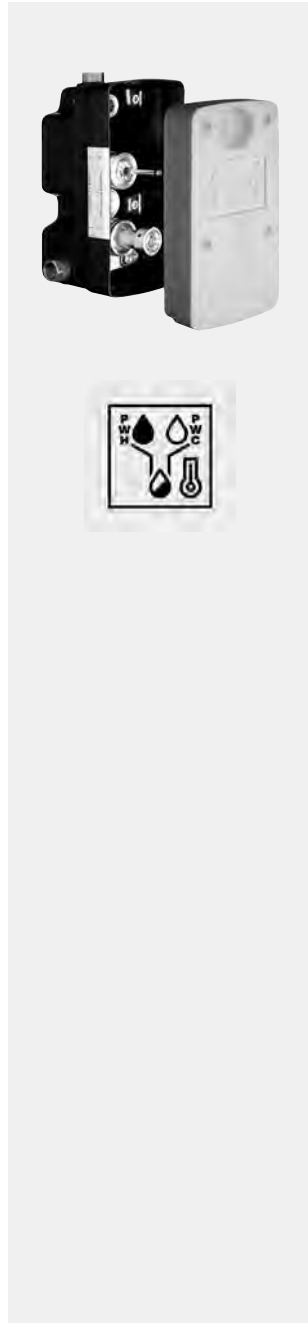

Artikelbezeichnung	Artikel- Nummer		
--------------------	--------------------	--	--

Unterputz-Masterbox WBD-SC-T
Mischwasser, ThermoProtect-Thermostat

Für Unterputz-Duscharmaturen LINUS / LINUS Basic D-SC-T. Manuelle Auslösung mit automatischem Schließvorgang. Mit abgedichteten Gehäusedurchführungen und innenliegender Vorabsperung. Zusätzliche Aufnahme eines Magnetventils zur thermischen Desinfektion möglich.

Lieferumfang

- Masterbox
 - Rohbaugehäuse
 - Unterputz-Duscharmatur mit 2 Vorabsperungen
 - Selbstschlusskartusche SC II
 - ThermoProtect Thermostat nach EN 1111, Verbrühungsschutz bei Ausfall der Kaltwasserversorgung
 - 2 Vorfilter
 - 2 Rückflussverhinderer RV (EN 1717: EB)
- Spülstutzen
- Putzdeckel

Technische Daten

- Laufzeit: 5 - 30 s einstellbar
- Durchfluss bei 3 bar: 10 l/min
- Fließdruck: 1,0 - 5,0 bar
- Max. Ruhedruck: 8 bar
- Max. Betriebstemperatur: 70 °C (für thermische Desinfektion 80 °C max. 10 min./Tag)
- Werkstoff: Gehäuse Kunststoff; Wasserstrecke entzinkungsbeständiges Messing konform TrinkwV
- Abmessungen: B 125 mm x H 246 mm x T 158 mm
- Einbautiefe: 88 - 112 mm
- Anschluss: 2x G 1/2 IG
- Abgang: G 1/2 IG
- Zertifikate: P-IX 18001/IA, DIN-DVGW, Belgaqua
- Geräuschkategorie: I
- Durchflussklasse: A

VE: 1, G: 3,08 kg/Stück

01 800 00 99



Notwendige zugehörige Artikel

- Unterputz-Dusche LINUS D-SC-T 01 809 06 99 Seite 142 oder
- Unterputz-Dusche LINUS D-SC-T 01 809 28 99 Seite 142 oder
- Unterputz-Dusche LINUS Basic D-SC-T 01 900 28 99 Seite 152

Zur Bauwerksabdichtung gemäß DIN 18534

- Dehnzonenmanschette 00 920 00 99 Seite 141, 143, 151, 153, 189



Empfohlene zugehörige Artikel

- Dusch-Modul MONTUS 03 091 00 99 Seite 248

Dehnzonenmanschette

Zur Bauwerksabdichtung für SCHELL Masterboxen gemäß DIN 18534.

Lieferumfang

- Dehnzonenmanschette
- Klebeband

Technische Daten

- Abmessungen: B 254 mm x H 370 mm
- Zertifikate: kiwa



VE: 1, G: 0,18 kg/Stück

00 920 00 99



In Verbindung mit

- Unterputz-Masterbox WBD-E-T 01 802 00 99 Seite 141, 151 oder
- Unterputz-Masterbox WBD-SC-T 01 800 00 99 Seite 143, 153

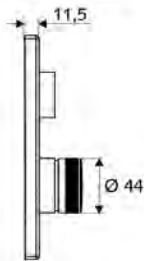
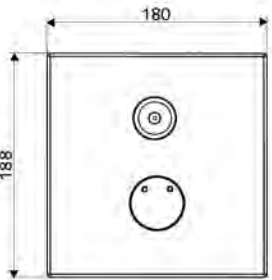
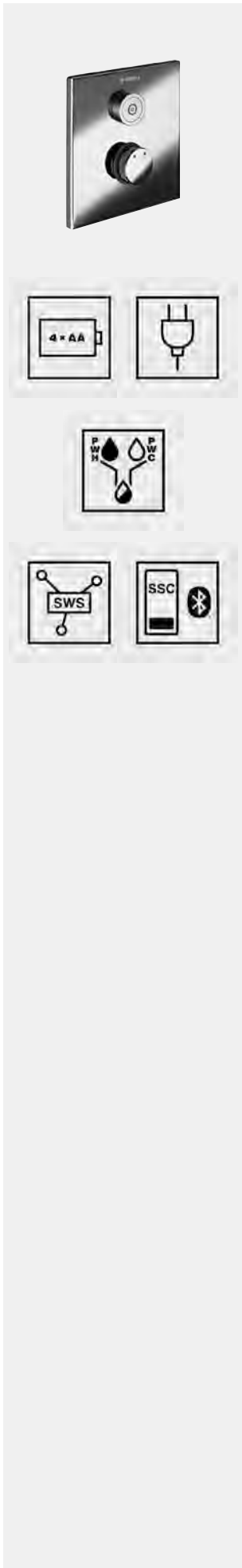

Fertigbauset zu Unterputz-Masterbox 01 904 00 99

Artikelbezeichnung	Artikel-Nummer		
--------------------	----------------	--	--

Unterputz-Dusche LINUS D-C-M Mischwasser

Für Unterputz-Masterbox WBD-E-M. Auslösung per CVD-Touch-Elektronik mit automatischem Schließvorgang. Optionaler Batterie- oder Netzbetrieb. Geeignet zur Vernetzung mit SCHELL Wassermanagement-System SWS. Parametrierbar über SCHELL Single Control SSC.

Lieferumfang

- Frontplatte
 - Betätigungsknopf Mischwasser mit Überschubhülse
 - CVD-Touch-Elektronik, programmierbar, spritz- und strahlwassergeschützt IP65
- Montagerahmen
- Befestigungsmaterial

Technische Daten

- Einstellmöglichkeiten über SWS/SSC
 - Betätigungskraft (leicht / mittel / schwer)
 - Manuelle Programmierung (Aus / Ein)
 - Max. Laufzeit (1 - 950 s)
 - Stagnationsspülung (Aus / 1 - 1000 s, alle 1 - 250 h nach letzter Spülung / alle 1 - 250 h)
 - Betätigungssperrzeit (Aus / 1 - 255 s, Timeout 1 - 2000 min)
- Einstellmöglichkeiten über manuelle Programmierung
 - Max. Laufzeit (4 - 120 s, 10 Programmstufen)
 - Stagnationsspülung (Aus / 20 s, alle 24 h)
- Werkstoff: Betätigung Messing
- Oberfläche: Betätigung chrom
- Abmessungen Frontplatte: B 180 mm x H 188 mm x T 11,5 mm
- Schutzart: IP65 (CVD-Touch-Elektronik)

Werkstoff: Frontplatte Messing, Oberfläche: Frontplatte chrom	01 919 06 99
--	---------------------

Werkstoff: Frontplatte Edelstahl, Oberfläche: Frontplatte Edelstahl gebürstet	01 919 28 99
--	---------------------



Notwendige zugehörige Artikel

- Unterputz-Masterbox WBD-E-M 01 904 00 99 Seite 145, 155
- Universal-Batteriefach 6 V 01 557 00 99 Seite 180, 213, 233 oder
- Unterputz-Netzteil 9 VDC, 100 - 240 VAC, 50 - 60 Hz 01 315 00 99 Seite 180, 212, 232 oder
- Hutschienen-Netzteil 9 VDC, 100 - 240 VAC, 50 - 60 Hz 01 582 00 99 Seite 180, 212, 232 oder
- Elektro-Verteilerkasten 9 VDC, 100 - 240 VAC, 50 - 60 Hz 01 583 00 99 Seite 181, 212, 232



Empfohlene zugehörige Artikel

- Universal-Anschlusskabel 5 m 01 570 00 99 Seite 181, 213, 233 oder
- Universal-Anschlusskabel 10 m 01 571 00 99 Seite 181, 213, 233
- CVD-Schutzfilter 00 906 00 99 Seite 181
- Duschkopf COMFORT Flex 01 821 06 99 Seite 184 oder
- Duschkopf Aerosolarm 01 814 06 99 Seite 184
- SWS Server 00 500 00 99 Seite 16
- SWS Bus-Extender Kabel BE-K 00 501 00 99 Seite 18 und/oder
- SWS Bus-Extender Funk BE-F 00 502 00 99 Seite 18
- SSC Bluetooth®-Modul 00 916 00 99 Seite 40
- Wandanschlussbogen PURIS 06 469 06 99 Seite 185, 341 oder
- Wandanschlussbogen 06 463 06 99 Seite 185, 341

Bei zu tiefem Einbau der Masterbox

- Verlängerungsset D-C-M 01 888 06 99 Seite 190 oder
- Verlängerungsset D-C-M 01 889 06 99 Seite 190

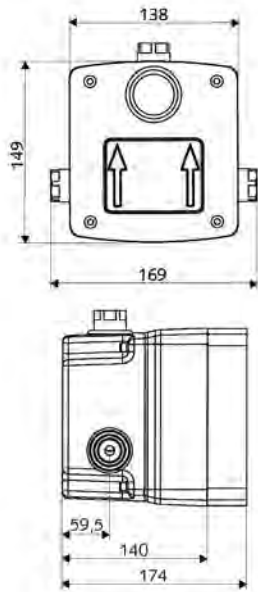

Artikelbezeichnung	Artikel- Nummer		
--------------------	--------------------	--	--

**Unterputz-Masterbox WBD-E-M
Mischwasser**

Für Unterputz-Duscharmaturen LINUS D-C-M oder LINUS Basic D-C-M. Elektronische Auslösung. Mit abgedichteten Gehäusedurchführungen und innenliegender Vorabspernung.

Lieferumfang

- Masterbox
 - Rohbaugehäuse
 - Unterputz-Duscharmatur mit 2 Vorabspernungen
 - Magnetventil 6 V
 - Mischkartusche
 - 2 Vorfilter
 - 2 Rückflussverhinderer RV (EN 1717: EB)
- Spülstutzen
- Putzdeckel

Technische Daten

- Durchfluss bei 3 bar: 15 l/min
- Fließdruck: 1,0 - 5,0 bar
- Max. Ruhedruck: 8 bar
- Max. Betriebstemperatur: 70 °C (80 °C für thermische Desinfektion)
- Werkstoff: Gehäuse Kunststoff; Wasserstrecke entzinkungsbeständiges Messing konform TrinkwV
- Abmessungen: B 138 mm x H 149 mm x T 140 mm
- Einbautiefe: 100 - 124 mm
- Anschluss: 2x DN 15 G 1/2 IG
- Abgang: DN 15 G 1/2 IG
- Zertifikate: Belgaqua

VE: 1, G: 1,97 kg/Stück	01 904 00 99
-------------------------	--------------



Notwendige zugehörige Artikel

- Unterputz-Dusche LINUS D-C-M 01 919 06 99 Seite 144 oder
- Unterputz-Dusche LINUS D-C-M 01 919 28 99 Seite 144 oder
- Unterputz-Dusche LINUS Basic D-C-M 01 920 28 99 Seite 154

Zur Bauwerksabdichtung gemäß DIN 18534

- Dehnzonenmanschette 00 919 00 99 Seite 109, 113, 125, 145, 147, 149, 155, 157, 159, 189



Empfohlene zugehörige Artikel

- Dusch-Modul MONTUS 03 091 00 99 Seite 248



Montagehinweis

- Stromversorgung entsprechend der jeweiligen Dusch-Elektronik vorsehen.

Dehnzonenmanschette

Zur Bauwerksabdichtung für SCHELL Masterboxen gemäß DIN 18534.

Lieferumfang

- Dehnzonenmanschette
- Klebeband

Technische Daten

- Abmessungen: B 267 mm x H 280 mm
- Zertifikate: kiwa



VE: 1, G: 0,11 kg/Stück	00 919 00 99
-------------------------	--------------



In Verbindung mit

- Unterputz-Masterbox WBW-E-V 01 947 00 99 Seite 109 oder
- Unterputz-Masterbox WBW-E-M 01 946 00 99 Seite 113 oder
- Unterputz-Masterbox WBD-E-M 01 904 00 99 Seite 145, 155 oder
- Unterputz-Masterbox WBD-E-V 01 822 00 99 Seite 157 oder
- Unterputz-Masterbox WBD-SC-M 01 867 00 99 Seite 147, 159 oder
- Unterputz-Masterbox WBD-SC-V 01 827 00 99 Seite 149

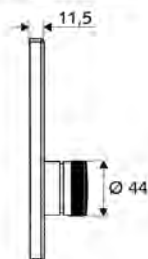
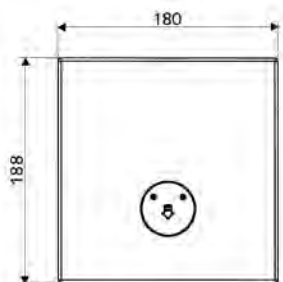

Fertigbauset zu
Unterputz-Masterbox
01 867 00 99

Artikelbezeichnung	Artikel- Nummer		
--------------------	--------------------	--	--

**Unterputz-Dusche LINUS D-SC-M
Mischwasser**

Für Unterputz-Masterbox WBD-SC-M. Manuelle Auslösung mit automatischem Schließvorgang.

Lieferumfang

- Frontplatte
- Selbstschlussknopf SC-M mit Überschubhülse
- Montagerahmen
- Befestigungsmaterial

Technische Daten

- Werkstoff: Betätigung Messing
- Oberfläche: Betätigung chrom
- Abmessungen Frontplatte: B 180 mm x H 188 mm x T 11,5 mm

Werkstoff: Frontplatte Messing, Oberfläche: Frontplatte chrom	01 832 06 99
VE: 1, G: 1,22 kg/Stück	

Werkstoff: Frontplatte Edelstahl, Oberfläche: Frontplatte Edelstahl gebürstet	01 832 28 99
VE: 1, G: 1,24 kg/Stück	



Notwendige zugehörige Artikel

- Unterputz-Masterbox WBD-SC-M 01 867 00 99 Seite 147, 159



Empfohlene zugehörige Artikel

- Duschkopf COMFORT Flex 01 821 06 99 Seite 184 oder
- Duschkopf Aerosolarm 01 814 06 99 Seite 184
- Wandanschlussbogen PURIS 06 469 06 99 Seite 185, 341 oder
- Wandanschlussbogen 06 463 06 99 Seite 185, 341

Bei zu tiefem Einbau der Masterbox

- Verlängerungskartusche D-SC-M 29 648 06 99 Seite 190 oder
- Verlängerungskartusche D-SC-M 29 649 06 99 Seite 190

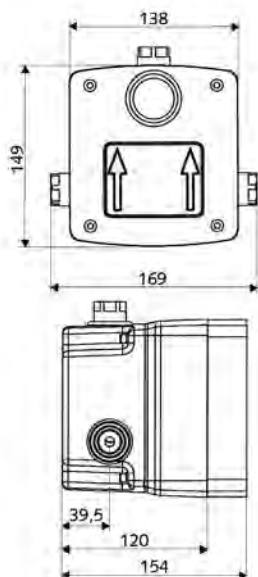
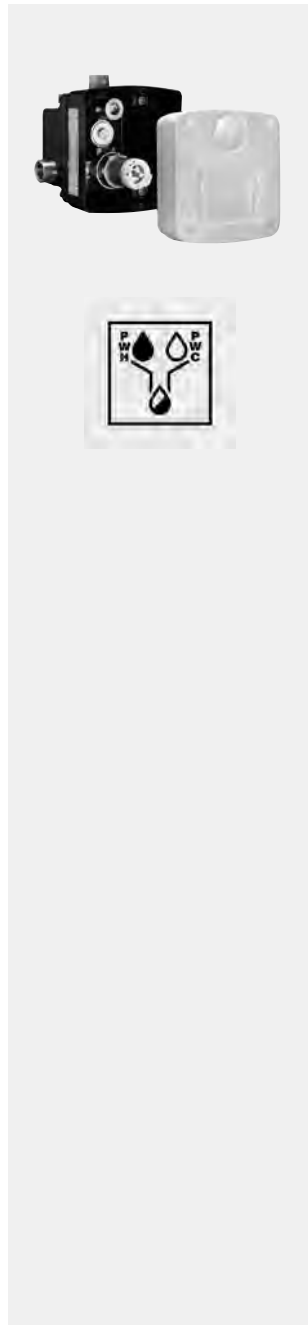

Artikelbezeichnung	Artikel- Nummer		
--------------------	--------------------	--	--

**Unterputz-Masterbox WBD-SC-M
Mischwasser**

Für Unterputz-Duscharmaturen LINUS / LINUS Basic D-SC-M. Manuelle Auslösung mit automatischem Schließvorgang. Mit abgedichteten Gehäusedurchführungen und innenliegender Vorabspernung.

Lieferumfang

- Masterbox
- Rohbaugehäuse
- Unterputz-Duscharmatur mit 2 Vorabspernungen
- Selbstschlusskartusche SC II mit Heißwasserbegrenzung
- 2 Vorfilter
- 2 Rückflussverhinderer RV (EN 1717: EB)
- Spülstutzen
- Putzdeckel

Technische Daten

- Laufzeit: 5 - 30 s einstellbar
- Durchfluss bei 3 bar: 10 l/min
- Fließdruck: 1,0 - 5,0 bar
- Max. Ruhedruck: 8 bar
- Max. Betriebstemperatur: 70 °C (80 °C für thermische Desinfektion)
- Werkstoff: Gehäuse Kunststoff; Wasserstrecke entzinkungsbeständiges Messing konform TrinkwV
- Abmessungen: B 138 mm x H 149 mm x T 120 mm
- Einbautiefe: 80 - 104 mm
- Anschluss: 2x G 1/2 IG
- Abgang: G 1/2 IG
- Zertifikate: P-IX 19960/IB, DIN-DVGW, Belgaqua
- Geräuschklasse: I
- Durchflussklasse: B

VE: 1, G: 1,91 kg/Stück

01 867 00 99



Notwendige zugehörige Artikel

- Unterputz-Dusche LINUS D-SC-M 01 832 06 99 Seite 146 oder
- Unterputz-Dusche LINUS D-SC-M 01 832 28 99 Seite 146

Zur Bauwerksabdichtung gemäß DIN 18534

- Dehnzonenmanschette 00 919 00 99 Seite 109, 113, 125, 145, 147, 149, 155, 157, 159, 189



Empfohlene zugehörige Artikel

- Dusch-Modul MONTUS 03 091 00 99 Seite 248



Dehnzonenmanschette

Zur Bauwerksabdichtung für SCHELL Masterboxen gemäß DIN 18534.

Lieferumfang

- Dehnzonenmanschette
- Klebeband

Technische Daten

- Abmessungen: B 267 mm x H 280 mm
- Zertifikate: kiwa



VE: 1, G: 0,11 kg/Stück

00 919 00 99



In Verbindung mit

- Unterputz-Masterbox WBW-E-V 01 947 00 99 Seite 109 oder
- Unterputz-Masterbox WBW-E-M 01 946 00 99 Seite 113 oder
- Unterputz-Masterbox WBD-E-M 01 904 00 99 Seite 145, 155 oder
- Unterputz-Masterbox WBD-E-V 01 822 00 99 Seite 157 oder
- Unterputz-Masterbox WBD-SC-M 01 867 00 99 Seite 147, 159 oder
- Unterputz-Masterbox WBD-SC-V 01 827 00 99 Seite 149

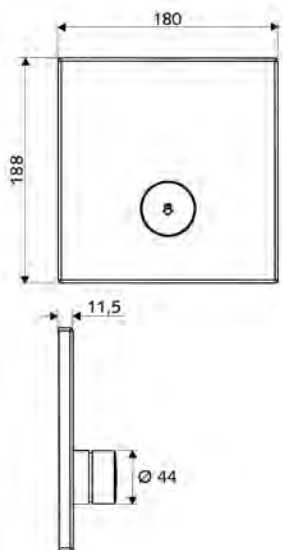

Fertigbauset zu
Unterputz-Masterbox
01 827 00 99

Artikelbezeichnung	Artikel-Nummer		
--------------------	----------------	--	--

Unterputz-Dusche LINUS D-SC-V
Vorgemischtes Wasser

Für Unterputz-Masterbox WBD-SC-V. Manuelle Auslösung mit automatischem Schließvorgang.

Lieferumfang

- Frontplatte
 - Selbstschlussknopf SC-V mit Überschubhülse
- Montagerahmen
- Befestigungsmaterial

Technische Daten

- Werkstoff: Betätigung Messing
- Oberfläche: Betätigung chrom
- Abmessungen Frontplatte: B 180 mm x H 188 mm x T 11,5 mm

Werkstoff: Frontplatte Messing, Oberfläche: Frontplatte chrom VE: 1, G: 1,40 kg/Stück	01 833 06 99
--	---------------------

Werkstoff: Frontplatte Edelstahl, Oberfläche: Frontplatte Edelstahl gebürstet VE: 1, G: 1,44 kg/Stück	01 833 28 99
--	---------------------



Notwendige zugehörige Artikel

- Unterputz-Masterbox WBD-SC-V 01 827 00 99 Seite 149



Empfohlene zugehörige Artikel

- Duschkopf COMFORT Flex 01 821 06 99 Seite 184 oder
- Duschkopf Aerosolarm 01 814 06 99 Seite 184
- Wandanschlussbogen PURIS 06 469 06 99 Seite 185, 341 oder
- Wandanschlussbogen 06 463 06 99 Seite 185, 341

Bei zu tiefem Einbau der Masterbox

- Verlängerungsset D-SC-V / W-SC-V 25 mm 01 872 06 99 Seite 190 oder
- Verlängerungsset D-SC-V / W-SC-V 50 mm 01 873 06 99 Seite 121, 190

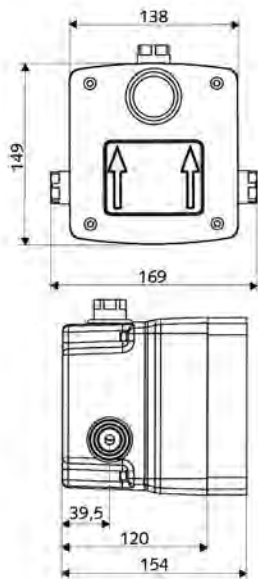
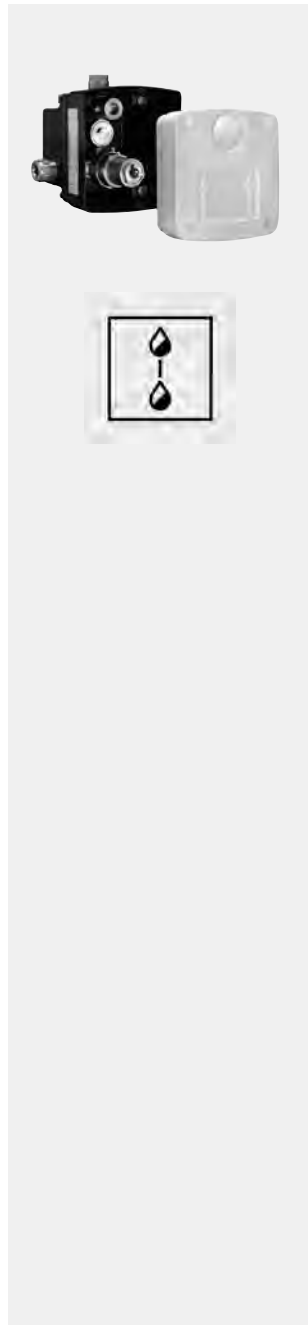

Artikelbezeichnung	Artikel- Nummer		
--------------------	--------------------	--	--

**Unterputz-Masterbox WBD-SC-V
Vorgemischtes Wasser**

Für Unterputz-Duscharmaturen LINUS D-SC-V. Manuelle Auslösung mit automatischem Schließvorgang. Mit abgedichteten Gehäusedurchführungen und innenliegender Vorabspernung.

Lieferumfang

- Masterbox
- Rohbaugehäuse
- Unterputz-Duscharmatur mit Vorabspernung
- Selbstschlusskartusche SC II
- Vorfilter
- Rückflussverhinderer RV (EN 1717: EB)
- Spülstutzen
- Putzdeckel

Technische Daten

- Laufzeit: 5 - 30 s einstellbar
- Durchfluss bei 3 bar: 10 l/min
- Fließdruck: 1,0 - 5,0 bar
- Max. Ruhedruck: 8 bar
- Werkstoff: Gehäuse Kunststoff; Wasserstrecke entzinkungsbeständiges Messing konform TrinkwV
- Abmessungen: B 138 mm x H 149 mm x T 120 mm
- Einbautiefe: 80 - 104 mm
- Anschluss: G 1/2 IG
- Abgang: G 1/2 IG
- Zertifikate: P-IX 19960/IB, DIN-DVGW, Belgaqua
- Geräuschkategorie: I
- Durchflussklasse: B

VE: 1, G: 1,70 kg/Stück

01 827 00 99



Notwendige zugehörige Artikel

- Unterputz-Dusche LINUS D-SC-V 01 833 06 99 Seite 148 oder
- Unterputz-Dusche LINUS D-SC-V 01 833 28 99 Seite 148

Zur Bauwerksabdichtung gemäß DIN 18534

- Dehnzonenmanschette 00 919 00 99 Seite 109, 113, 125, 145, 147, 149, 155, 157, 159, 189



Empfohlene zugehörige Artikel

- Dusch-Modul MONTUS 03 091 00 99 Seite 248



Dehnzonenmanschette

Zur Bauwerksabdichtung für SCHELL Masterboxen gemäß DIN 18534.

Lieferumfang

- Dehnzonenmanschette
- Klebeband

Technische Daten

- Abmessungen: B 267 mm x H 280 mm
- Zertifikate: kiwa



VE: 1, G: 0,11 kg/Stück

00 919 00 99



In Verbindung mit

- Unterputz-Masterbox WBW-E-V 01 947 00 99 Seite 109 oder
- Unterputz-Masterbox WBW-E-M 01 946 00 99 Seite 113 oder
- Unterputz-Masterbox WBD-E-M 01 904 00 99 Seite 145, 155 oder
- Unterputz-Masterbox WBD-E-V 01 822 00 99 Seite 157 oder
- Unterputz-Masterbox WBD-SC-M 01 867 00 99 Seite 147, 159 oder
- Unterputz-Masterbox WBD-SC-V 01 827 00 99 Seite 149

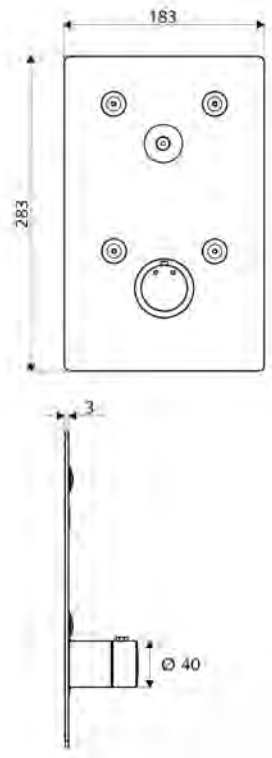
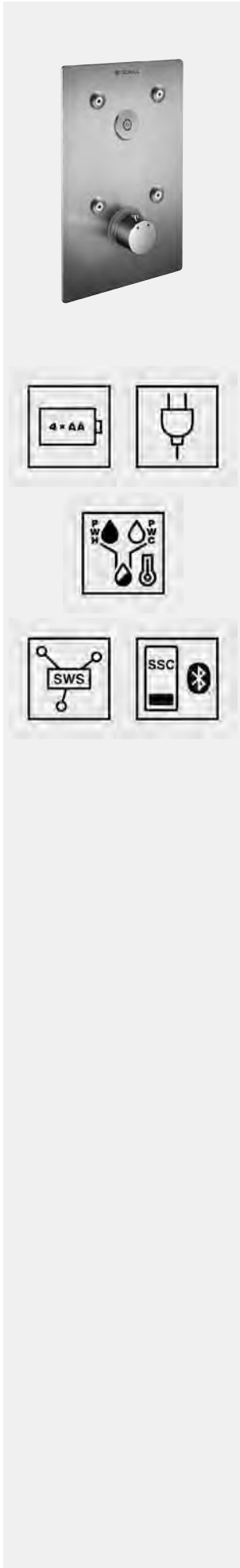

Fertigbauset zu Unterputz-Masterbox 01 802 00 99

Artikelbezeichnung	Artikel-Nummer		
--------------------	----------------	--	--

Unterputz-Dusche LINUS Basic D-C-T Mischwasser, ThermoProtect-Thermostat

Für Unterputz-Masterbox WBD-E-T. Auslösung per CVD-Touch-Elektronik mit automatischem Schließvorgang. Optionaler Batterie- oder Netzbetrieb. Geeignet zur Vernetzung mit SCHELL Wassermanagement-System SWS. Parametrierbar über SCHELL Single Control SSC.

Lieferumfang

- Frontplatte
 - Betätigungsknopf für Thermostat mit Überschubhülse, entriegelbare/arretierbare Temperatursperre 38 °C
 - CVD-Touch-Elektronik, programmierbar, spritz- und strahlwassergeschützt IP65
 - Befestigungsmaterial

Technische Daten

- Einstellmöglichkeiten über SWS/SSC
 - Betätigungskraft (leicht / mittel / schwer)
 - Manuelle Programmierung (Aus / Ein)
 - Max. Laufzeit (1 - 950 s)
 - Stagnationsspülung (Aus / 1 - 1000 s, alle 1 - 250 h nach letzter Spülung / alle 1 - 250 h)
 - Betätigungssperzeit (Aus / 1 - 255 s, Timeout 1 - 2000 min)
- Einstellmöglichkeiten über manuelle Programmierung
 - Max. Laufzeit (4 - 120 s, 10 Programmstufen)
 - Stagnationsspülung (Aus / 20 s, alle 24 h)
- Werkstoff: Betätigung Messing; Frontplatte Edelstahl
- Oberfläche: Betätigung chrom; Frontplatte Edelstahl gebürstet
- Abmessungen Frontplatte: B 183 mm x H 283 mm x T 3 mm
- Schutzart: IP65 (CVD-Touch-Elektronik)

Oberfläche: Frontplatte Edelstahl gebürstet

VE: 1, G: 1,84 kg/Stück

01 909 28 99



Notwendige zugehörige Artikel

- Unterputz-Masterbox WBD-E-T 01 802 00 99 Seite 141, 151
- Universal-Batteriefach 6 V 01 557 00 99 Seite 180, 213, 233 oder
- Unterputz-Netzteil 9 VDC, 100 - 240 VAC, 50 - 60 Hz 01 315 00 99 Seite 180, 212, 232 oder
- Hutschienen-Netzteil 9 VDC, 100 - 240 VAC, 50 - 60 Hz 01 582 00 99 Seite 180, 212, 232 oder
- Elektro-Verteilerkasten 9 VDC, 100 - 240 VAC, 50 - 60 Hz 01 583 00 99 Seite 181, 212, 232



Empfohlene zugehörige Artikel

- Universal-Anschlusskabel 5 m 01 570 00 99 Seite 181, 213, 233 oder
- Universal-Anschlusskabel 10 m 01 571 00 99 Seite 181, 213, 233
- CVD-Schutzfilter 00 906 00 99 Seite 181
- Thermostatgriff EasyGrip 29 192 06 99 Seite 188
- Duschkopf COMFORT Flex 01 821 06 99 Seite 184 oder
- Duschkopf Aerosolarm 01 814 06 99 Seite 184
- SWS Server 00 500 00 99 Seite 16
- SWS Bus-Extender Kabel BE-K 00 501 00 99 Seite 18 und/oder
- SWS Bus-Extender Funk BE-F 00 502 00 99 Seite 18
- SSC Bluetooth®-Modul 00 916 00 99 Seite 40
- Wandanschlussbogen PURIS 06 469 06 99 Seite 185, 341 oder
- Wandanschlussbogen 06 463 06 99 Seite 185, 341

Für thermische Desinfektion mit SWS

- Magnetventil Thermische Desinfektion SWS 01 874 00 99 Seite 182

Für manuelle thermische Desinfektion

- Magnetventil thermische Desinfektion 01 875 00 99 Seite 182
- Schlüsselschalter thermische Desinfektion 01 538 00 99 Seite 183
- Unterputz-Netzteil 12 VDC, 100 - 240 VAC, 50 - 60 Hz 01 566 00 99 Seite 182 oder
- Netzteil 12 VDC, 100 - 240 VAC, 50 - 60 Hz 01 490 00 99 Seite 182 oder
- Elektro-Verteilerkasten 12 VDC, 100 - 240 VAC, 50 - 60 Hz 01 537 00 99 Seite 183

Bei zu tiefem Einbau der Masterbox

- Verlängerungsset D-E-T 25 mm 01 860 06 99 Seite 191 oder
- Verlängerungsset D-E-T 50 mm 01 865 06 99 Seite 191

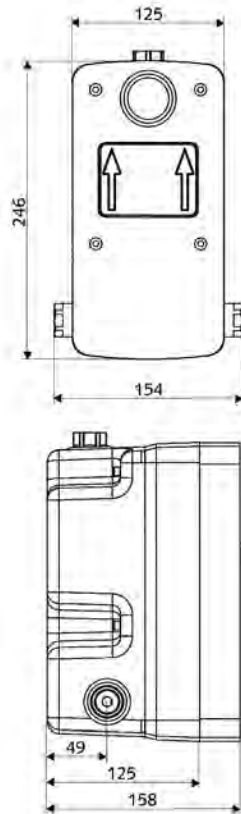
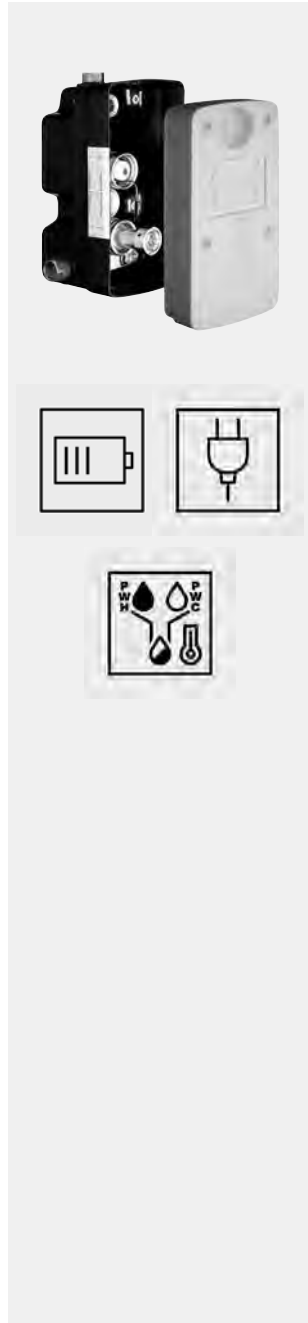

Artikelbezeichnung	Artikel- Nummer		
--------------------	--------------------	--	--

**Unterputz-Masterbox WBD-E-T
Mischwasser, ThermoProtect-Thermostat**

Für Unterputz-Duscharmaturen LINUS / LINUS Basic D-C-T. Elektronische Auslösung. Mit abgedichteten Gehäusedurchführungen und innenliegender Vorabspernung. Zusätzliche Aufnahme eines Magnetventils zur thermischen Desinfektion möglich.

Lieferumfang

- Masterbox
 - Rohbaugehäuse
 - Unterputz-Duscharmatur mit 2 Vorabspernungen
 - Magnetventil 6 V
 - ThermoProtect Thermostat nach EN 1111, Verbrühungsschutz bei Ausfall der Kaltwasserversorgung
 - 2 Vorfilter
 - 2 Rückflussverhinderer RV (EN 1717: EB)
- Spülstutzen
- Putzdeckel

Technische Daten

- Durchfluss bei 3 bar: 15 l/min
- Fließdruck: 1,0 - 5,0 bar
- Max. Ruhedruck: 8 bar
- Max. Betriebstemperatur: 70 °C (für thermische Desinfektion 80 °C max. 10 min./Tag)
- Werkstoff: Gehäuse Kunststoff; Wasserstrecke entzinkungsbeständiges Messing konform TrinkwV
- Abmessungen: B 125 mm x H 246 mm x T 158 mm
- Einbautiefe: 88 - 112 mm
- Anschluss: 2x G 1/2 IG
- Abgang: G 1/2 IG
- Zertifikate: P-IX 18001/IA, Belgaqua
- Geräuschklasse: I
- Durchflussklasse: A

VE: 1, G: 3,08 kg/Stück

01 802 00 99



Notwendige zugehörige Artikel

- Unterputz-Dusche LINUS D-C-T 01 918 06 99 Seite 140 oder
- Unterputz-Dusche LINUS D-C-T 01 918 28 99 Seite 140 oder
- Unterputz-Dusche LINUS Basic D-C-T 01 909 28 99 Seite 150

Zur Bauwerksabdichtung gemäß DIN 18534

- Dehnzonenmanschette 00 920 00 99 Seite 141, 143, 151, 153, 189



Empfohlene zugehörige Artikel

- Dusch-Modul MONTUS 03 091 00 99 Seite 248



Montagehinweis

- Stromversorgung entsprechend der jeweiligen Dusch-Elektronik vorsehen.

Dehnzonenmanschette

Zur Bauwerksabdichtung für SCHELL Masterboxen gemäß DIN 18534.

Lieferumfang

- Dehnzonenmanschette
- Klebeband

Technische Daten

- Abmessungen: B 254 mm x H 370 mm
- Zertifikate: kiwa



VE: 1, G: 0,18 kg/Stück

00 920 00 99



In Verbindung mit

- Unterputz-Masterbox WBD-E-T 01 802 00 99 Seite 141, 151 oder
- Unterputz-Masterbox WBD-SC-T 01 800 00 99 Seite 143, 153

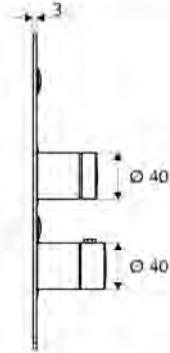
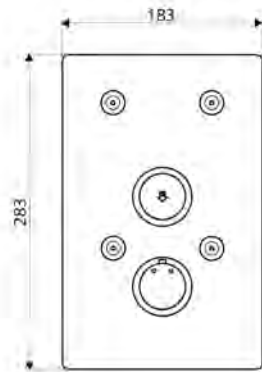

Fertigbauset zu
Unterputz-Masterbox
01 800 00 99

Artikelbezeichnung

Artikel-
Nummer

**Unterputz-Dusche LINUS Basic D-SC-T
Mischwasser, ThermoProtect-Thermostat**

Für Unterputz-Masterbox WBD-SC-T. Manuelle Auslösung mit automatischem Schließvorgang.

Lieferumfang

- Frontplatte
- Selbstschlussknopf SC-V mit Überschubhülse
- Betätigungsknopf für Thermostat mit Überschubhülse, entriegelbare/arretierbare Temperatursperre 38 °C
- Befestigungsmaterial

Technische Daten

- Werkstoff: Betätigung Messing; Frontplatte Edelstahl
- Oberfläche: Betätigung chrom; Frontplatte Edelstahl gebürstet
- Abmessungen Frontplatte: B 183 mm x H 283 mm x T 3 mm

Oberfläche: Frontplatte Edelstahl gebürstet
VE: 1, G: 1,78 kg/Stück

01 900 28 99



Notwendige zugehörige Artikel

- Unterputz-Masterbox WBD-SC-T 01 800 00 99 Seite 143, 153



Empfohlene zugehörige Artikel

- Thermostatgriff EasyGrip 29 192 06 99 Seite 188
- Duschkopf COMFORT Flex 01 821 06 99 Seite 184 oder
- Duschkopf Aerosolarm 01 814 06 99 Seite 184
- Wandanschlussbogen PURIS 06 469 06 99 Seite 185, 341 oder
- Wandanschlussbogen 06 463 06 99 Seite 185, 341

Für manuelle thermische Desinfektion

- Magnetventil thermische Desinfektion 01 875 00 99 Seite 182
- Schlüsselschalter thermische Desinfektion 01 538 00 99 Seite 183
- Unterputz-Netzteil 12 VDC, 100 - 240 VAC, 50 - 60 Hz 01 566 00 99 Seite 182 oder
- Netzteil 12 VDC, 100 - 240 VAC, 50 - 60 Hz 01 490 00 99 Seite 182 oder
- Elektro-Verteilerkasten 12 VDC, 100 - 240 VAC, 50 - 60 Hz 01 537 00 99 Seite 183

Bei zu tiefem Einbau der Masterbox

- Verlängerungsset D-SC-T 25 mm 01 859 06 99 Seite 191 oder
- Verlängerungsset D-SC-T 50 mm 01 863 06 99 Seite 191

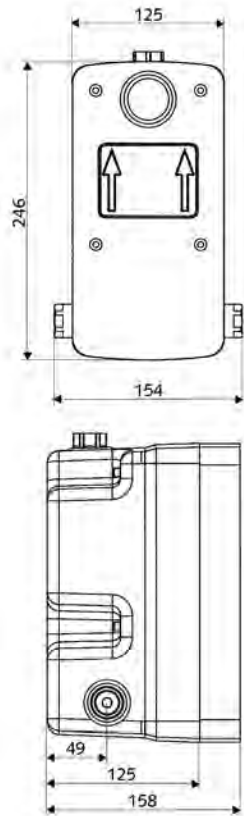
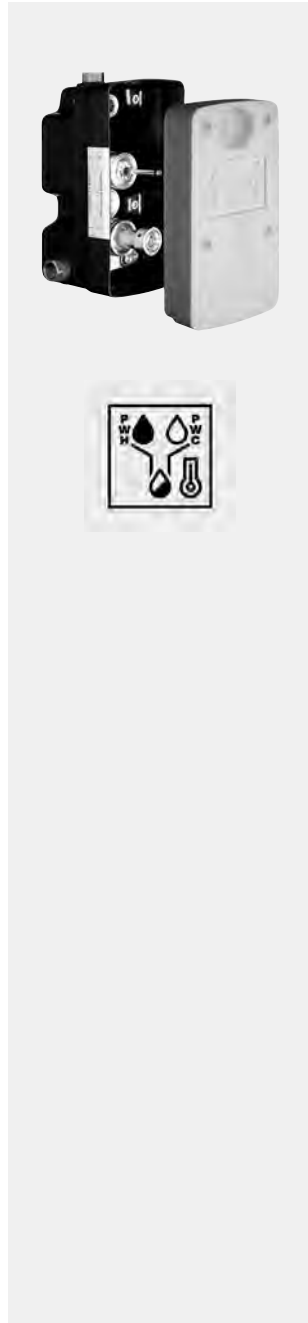

Artikelbezeichnung	Artikel- Nummer		
--------------------	--------------------	--	--

Unterputz-Masterbox WBD-SC-T
Mischwasser, ThermoProtect-Thermostat

Für Unterputz-Duscharmaturen LINUS / LINUS Basic D-SC-T. Manuelle Auslösung mit automatischem Schließvorgang. Mit abgedichteten Gehäusedurchführungen und innenliegender Vorabspernung. Zusätzliche Aufnahme eines Magnetventils zur thermischen Desinfektion möglich.

Lieferumfang

- Masterbox
 - Rohbaugehäuse
 - Unterputz-Duscharmatur mit 2 Vorabspernungen
 - Selbstschlusskartusche SC II
 - ThermoProtect Thermostat nach EN 1111, Verbrühungsschutz bei Ausfall der Kaltwasserversorgung
 - 2 Vorfilter
 - 2 Rückflussverhinderer RV (EN 1717: EB)
- Spülstutzen
- Putzdeckel

Technische Daten

- Laufzeit: 5 - 30 s einstellbar
- Durchfluss bei 3 bar: 10 l/min
- Fließdruck: 1,0 - 5,0 bar
- Max. Ruhedruck: 8 bar
- Max. Betriebstemperatur: 70 °C (für thermische Desinfektion 80 °C max. 10 min./Tag)
- Werkstoff: Gehäuse Kunststoff; Wasserstrecke entzinkungsbeständiges Messing konform TrinkwV
- Abmessungen: B 125 mm x H 246 mm x T 158 mm
- Einbautiefe: 88 - 112 mm
- Anschluss: 2x G 1/2 IG
- Abgang: G 1/2 IG
- Zertifikate: P-IX 18001/IA, DIN-DVGW, Belgaqua
- Geräuschkategorie: I
- Durchflussklasse: A

VE: 1, G: 3,08 kg/Stück

01 800 00 99



Notwendige zugehörige Artikel

- Unterputz-Dusche LINUS D-SC-T 01 809 06 99 Seite 142 oder
- Unterputz-Dusche LINUS D-SC-T 01 809 28 99 Seite 142 oder
- Unterputz-Dusche LINUS Basic D-SC-T 01 900 28 99 Seite 152

Zur Bauwerksabdichtung gemäß DIN 18534

- Dehnzonenmanschette 00 920 00 99 Seite 141, 143, 151, 153, 189



Empfohlene zugehörige Artikel

- Dusch-Modul MONTUS 03 091 00 99 Seite 248



Dehnzonenmanschette

Zur Bauwerksabdichtung für SCHELL Masterboxen gemäß DIN 18534.

Lieferumfang

- Dehnzonenmanschette
- Klebeband

Technische Daten

- Abmessungen: B 254 mm x H 370 mm
- Zertifikate: kiwa



VE: 1, G: 0,18 kg/Stück

00 920 00 99



In Verbindung mit

- Unterputz-Masterbox WBD-E-T 01 802 00 99 Seite 141, 151 oder
- Unterputz-Masterbox WBD-SC-T 01 800 00 99 Seite 143, 153

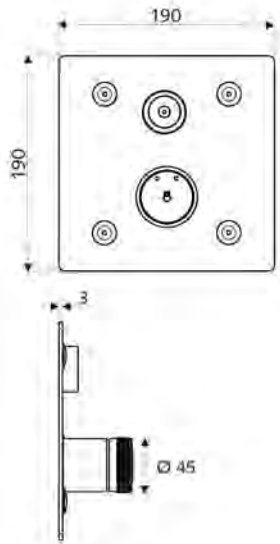
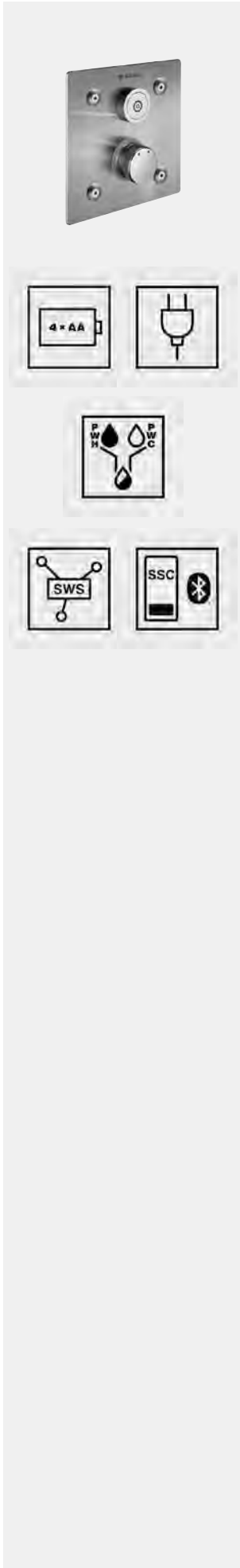

Fertigbauset zu
Unterputz-Masterbox
01 904 00 99

Artikelbezeichnung	Artikel- Nummer		
--------------------	--------------------	--	--

**Unterputz-Dusche LINUS Basic D-C-M
Mischwasser**

Für Unterputz-Masterbox WBD-E-M. Auslösung per CVD-Touch-Elektronik mit automatischem Schließvorgang. Optionaler Batterie- oder Netzbetrieb. Geeignet zur Vernetzung mit SCHELL Wassermanagement-System SWS. Parametrierbar über SCHELL Single Control SSC.

Lieferumfang

- Frontplatte
 - Betätigungsknopf Mischwasser mit Überschubhülse
 - CVD-Touch-Elektronik, programmierbar, spritz- und strahlwassergeschützt IP65
- Befestigungsmaterial

Technische Daten

- Einstellmöglichkeiten über SWS/SSC
 - Betätigungskraft (leicht / mittel / schwer)
 - Manuelle Programmierung (Aus / Ein)
 - Max. Laufzeit (1 - 950 s)
 - Stagnationsspülung (Aus / 1 - 1000 s, alle 1 - 250 h nach letzter Spülung / alle 1 - 250 h)
 - Betätigungssperzeit (Aus / 1 - 255 s, Timeout 1 - 2000 min)
- Einstellmöglichkeiten über manuelle Programmierung
 - Max. Laufzeit (4 - 120 s, 10 Programmstufen)
 - Stagnationsspülung (Aus / 20 s, alle 24 h)
- Werkstoff: Betätigung Messing; Frontplatte Edelstahl
- Oberfläche: Betätigung chrom; Frontplatte Edelstahl gebürstet
- Abmessungen Frontplatte: B 190 mm x H 190 mm x T 3 mm
- Schutzart: IP65 (CVD-Touch-Elektronik)

**Oberfläche: Frontplatte Edelstahl gebürstet
VE: 1, G: 1,54 kg/Stück**

01 920 28 99



Notwendige zugehörige Artikel

- Unterputz-Masterbox WBD-E-M 01 904 00 99 Seite 145, 155
- Universal-Batteriefach 6 V 01 557 00 99 Seite 180, 213, 233 oder
- Unterputz-Netzteil 9 VDC, 100 - 240 VAC, 50 - 60 Hz 01 315 00 99 Seite 180, 212, 232 oder
- Hutschienen-Netzteil 9 VDC, 100 - 240 VAC, 50 - 60 Hz 01 582 00 99 Seite 180, 212, 232 oder
- Elektro-Verteilerkasten 9 VDC, 100 - 240 VAC, 50 - 60 Hz 01 583 00 99 Seite 181, 212, 232



Empfohlene zugehörige Artikel

- Universal-Anschlusskabel 5 m 01 570 00 99 Seite 181, 213, 233 oder
- Universal-Anschlusskabel 10 m 01 571 00 99 Seite 181, 213, 233
- CVD-Schutzfilter 00 906 00 99 Seite 181
- Duschkopf COMFORT Flex 01 821 06 99 Seite 184 oder
- Duschkopf Aerosolarm 01 814 06 99 Seite 184
- SWS Server 00 500 00 99 Seite 16
- SWS Bus-Extender Kabel BE-K 00 501 00 99 Seite 18 und/oder
- SWS Bus-Extender Funk BE-F 00 502 00 99 Seite 18
- SSC Bluetooth®-Modul 00 916 00 99 Seite 40
- Wandanschlussbogen PURIS 06 469 06 99 Seite 185, 341 oder
- Wandanschlussbogen 06 463 06 99 Seite 185, 341

Bei zu tiefem Einbau der Masterbox

- Verlängerungsset D-C-M 01 888 06 99 Seite 190 oder
- Verlängerungsset D-C-M 01 889 06 99 Seite 190

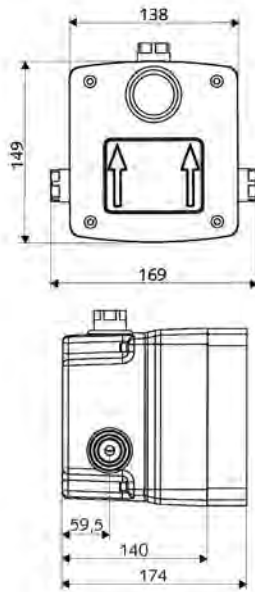

Artikelbezeichnung	Artikel- Nummer		
--------------------	--------------------	--	--

**Unterputz-Masterbox WBD-E-M
Mischwasser**

Für Unterputz-Duscharmaturen LINUS D-C-M oder LINUS Basic D-C-M. Elektronische Auslösung. Mit abgedichteten Gehäusedurchführungen und innenliegender Vorabspernung.

Lieferumfang

- Masterbox
 - Rohbaugehäuse
 - Unterputz-Duscharmatur mit 2 Vorabspernungen
 - Magnetventil 6 V
 - Mischkartusche
 - 2 Vorfilter
 - 2 Rückflussverhinderer RV (EN 1717: EB)
- Spülstutzen
- Putzdeckel

Technische Daten

- Durchfluss bei 3 bar: 15 l/min
- Fließdruck: 1,0 - 5,0 bar
- Max. Ruhedruck: 8 bar
- Max. Betriebstemperatur: 70 °C (80 °C für thermische Desinfektion)
- Werkstoff: Gehäuse Kunststoff; Wasserstrecke entzinkungsbeständiges Messing konform TrinkwV
- Abmessungen: B 138 mm x H 149 mm x T 140 mm
- Einbautiefe: 100 - 124 mm
- Anschluss: 2x DN 15 G 1/2 IG
- Abgang: DN 15 G 1/2 IG
- Zertifikate: Belgaqua

VE: 1, G: 1,97 kg/Stück	01 904 00 99
--------------------------------	---------------------



Notwendige zugehörige Artikel

- Unterputz-Dusche LINUS D-C-M 01 919 06 99 Seite 144 oder
- Unterputz-Dusche LINUS D-C-M 01 919 28 99 Seite 144 oder
- Unterputz-Dusche LINUS Basic D-C-M 01 920 28 99 Seite 154

Zur Bauwerksabdichtung gemäß DIN 18534

- Dehnzonenmanschette 00 919 00 99 Seite 109, 113, 125, 145, 147, 149, 155, 157, 159, 189



Empfohlene zugehörige Artikel

- Dusch-Modul MONTUS 03 091 00 99 Seite 248



Montagehinweis

- Stromversorgung entsprechend der jeweiligen Dusch-Elektronik vorsehen.

Dehnzonenmanschette

Zur Bauwerksabdichtung für SCHELL Masterboxen gemäß DIN 18534.

Lieferumfang

- Dehnzonenmanschette
- Klebeband

Technische Daten

- Abmessungen: B 267 mm x H 280 mm
- Zertifikate: kiwa



VE: 1, G: 0,11 kg/Stück	00 919 00 99
--------------------------------	---------------------



In Verbindung mit

- Unterputz-Masterbox WBW-E-V 01 947 00 99 Seite 109 oder
- Unterputz-Masterbox WBW-E-M 01 946 00 99 Seite 113 oder
- Unterputz-Masterbox WBD-E-M 01 904 00 99 Seite 145, 155 oder
- Unterputz-Masterbox WBD-E-V 01 822 00 99 Seite 157 oder
- Unterputz-Masterbox WBD-SC-M 01 867 00 99 Seite 147, 159 oder
- Unterputz-Masterbox WBD-SC-V 01 827 00 99 Seite 149

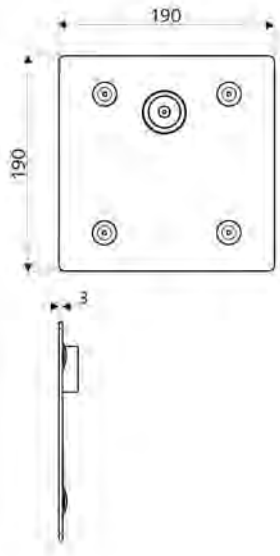
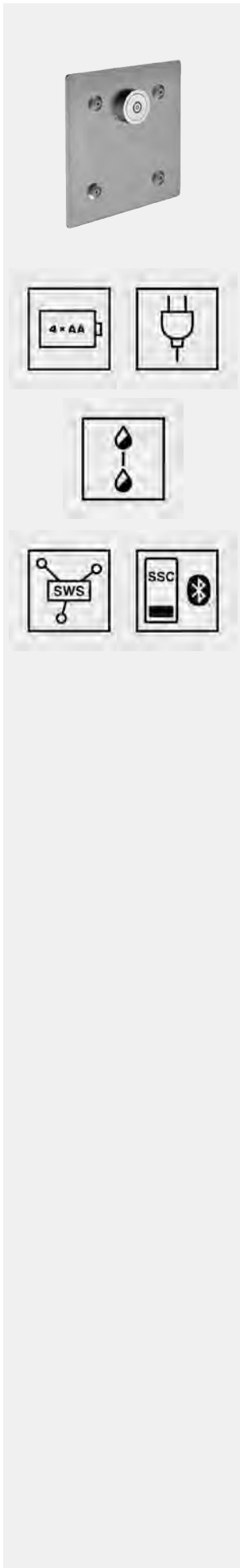

Fertigbausset zu
Unterputz-Masterbox
01 822 00 99

Artikelbezeichnung	Artikel- Nummer		
--------------------	--------------------	--	--

Unterputz-Dusche LINUS Basic D-C-V
Vorgemischtes Wasser

Für Unterputz-Masterbox WBD-E-V. Auslösung per CVD-Touch-Elektronik mit automatischem Schließvorgang. Optionaler Batterie- oder Netzbetrieb. Geeignet zur Vernetzung mit SCHELL Wassermanagement-System SWS. Parametrierbar über SCHELL Single Control SSC.

Lieferumfang

- Frontplatte
- CVD-Touch-Elektronik, programmierbar, spritz- und strahlwassergeschützt IP65
- Befestigungsmaterial

Technische Daten

- Einstellmöglichkeiten über SWS/SSC
- Betätigungskraft (leicht / mittel / schwer)
- Manuelle Programmierung (Aus / Ein)
- Max. Laufzeit (1 - 950 s)
- Stagnationsspülung (Aus / 1 - 1000 s, alle 1 - 250 h nach letzter Spülung / alle 1 - 250 h)
- Betätigungssperzeit (Aus / 1 - 255 s, Timeout 1 - 2000 min)
- Einstellmöglichkeiten über manuelle Programmierung
- Max. Laufzeit (4 - 120 s, 10 Programmstufen)
- Stagnationsspülung (Aus / 20 s, alle 24 h)
- Werkstoff: Betätigung Messing; Frontplatte Edelstahl
- Oberfläche: Betätigung chrom; Frontplatte Edelstahl gebürstet
- Abmessungen Frontplatte: B 190 mm x H 190 mm x T 3 mm
- Schutzart: IP65 (CVD-Touch-Elektronik)

Oberfläche: Frontplatte Edelstahl gebürstet
VE: 1, G: 1,35 kg/Stück

01 921 28 99



Notwendige zugehörige Artikel

- Unterputz-Masterbox WBD-E-V 01 822 00 99 Seite 157
- Universal-Batteriefach 6 V 01 557 00 99 Seite 180, 213, 233 oder
- Unterputz-Netzteil 9 VDC, 100 - 240 VAC, 50 - 60 Hz 01 315 00 99 Seite 180, 212, 232 oder
- Hutschienen-Netzteil 9 VDC, 100 - 240 VAC, 50 - 60 Hz 01 582 00 99 Seite 180, 212, 232 oder
- Elektro-Verteilerkasten 9 VDC, 100 - 240 VAC, 50 - 60 Hz 01 583 00 99 Seite 181, 212, 232



Empfohlene zugehörige Artikel

- Universal-Anschlusskabel 5 m 01 570 00 99 Seite 181, 213, 233 oder
- Universal-Anschlusskabel 10 m 01 571 00 99 Seite 181, 213, 233
- CVD-Schutzfilter 00 906 00 99 Seite 181
- Duschkopf COMFORT Flex 01 821 06 99 Seite 184 oder
- Duschkopf Aerosolarm 01 814 06 99 Seite 184
- SWS Server 00 500 00 99 Seite 16
- SWS Bus-Extender Kabel BE-K 00 501 00 99 Seite 18 und/oder
- SWS Bus-Extender Funk BE-F 00 502 00 99 Seite 18
- SSC Bluetooth®-Modul 00 916 00 99 Seite 40
- Wandanschlussbogen PURIS 06 469 06 99 Seite 185, 341 oder
- Wandanschlussbogen 06 463 06 99 Seite 185, 341

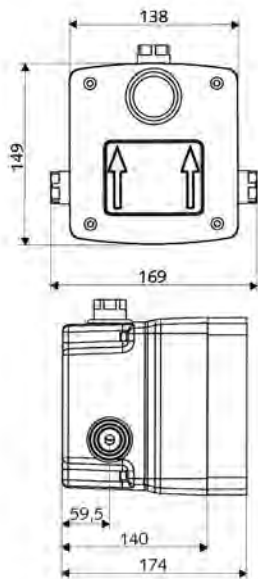

Artikelbezeichnung	Artikel-Nummer		
--------------------	----------------	--	--

**Unterputz-Masterbox WBD-E-V
Vorgemischtes Wasser**

Für Unterputz-Duscharmatur LINUS Basic D-C-V. Elektronische Auslösung. Mit abgedichteten Gehäusedurchführungen und innenliegender Vorabspernung.

Lieferumfang

- Masterbox
 - Rohbaugehäuse
 - Unterputz-Duscharmatur mit Vorabspernung
 - Magnetventil 6 V
 - Vorfilter
 - Rückflussverhinderer RV (EN 1717: EB)
- Spülstutzen
- Putzdeckel

Technische Daten

- Durchfluss bei 3 bar: 15 l/min
- Fließdruck: 1,0 - 5,0 bar
- Max. Ruhedruck: 8 bar
- Max. Betriebstemperatur: 70 °C (80 °C für thermische Desinfektion)
- Werkstoff: Gehäuse Kunststoff; Wasserstrecke entzinkungsbeständiges Messing konform TrinkwV
- Abmessungen: B 138 mm x H 149 mm x T 140 mm
- Einbautiefe: 100 - 124 mm
- Anschluss: DN 15 G 1/2 IG
- Abgang: DN 15 G 1/2 IG
- Zertifikate: P-IX 18001/IA, Belgaqua
- Geräuschklasse: I
- Durchflussklasse: A

VE: 1, G: 1,79 kg/Stück	01 822 00 99
-------------------------	--------------



Notwendige zugehörige Artikel

- Unterputz-Dusche LINUS Basic D-C-V 01 921 28 99 Seite 156
- Zur Bauwerksabdichtung gemäß DIN 18534
 - Dehnzonenmanschette 00 919 00 99 Seite 109, 113, 125, 145, 147, 149, 155, 157, 159, 189



Empfohlene zugehörige Artikel

- Dusch-Modul MONTUS 03 091 00 99 Seite 248



Montagehinweis

- Stromversorgung entsprechend der jeweiligen Dusch-Elektronik vorsehen.



Dehnzonenmanschette

Zur Bauwerksabdichtung für SCHELL Masterboxen gemäß DIN 18534.

Lieferumfang

- Dehnzonenmanschette
- Klebeband

Technische Daten

- Abmessungen: B 267 mm x H 280 mm
- Zertifikate: kiwa



VE: 1, G: 0,11 kg/Stück	00 919 00 99
-------------------------	--------------



In Verbindung mit

- Unterputz-Masterbox WBW-E-V 01 947 00 99 Seite 109 oder
- Unterputz-Masterbox WBW-E-M 01 946 00 99 Seite 113 oder
- Unterputz-Masterbox WBD-E-M 01 904 00 99 Seite 145, 155 oder
- Unterputz-Masterbox WBD-E-V 01 822 00 99 Seite 157 oder
- Unterputz-Masterbox WBD-SC-M 01 867 00 99 Seite 147, 159 oder
- Unterputz-Masterbox WBD-SC-V 01 827 00 99 Seite 149

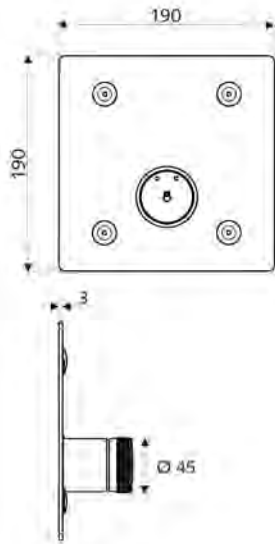
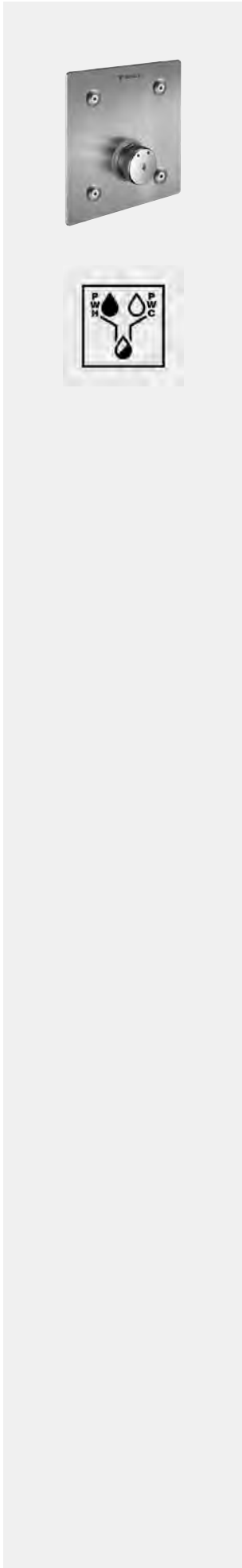

Fertigbausatz zu
Unterputz-Masterbox
01 867 00 99

Artikelbezeichnung	Artikel-Nummer		
--------------------	----------------	--	--

**Unterputz-Dusche LINUS Basic D-SC-M
Mischwasser**

Für Unterputz-Masterbox WBD-SC-M. Manuelle Auslösung mit automatischem Schließvorgang.

Lieferumfang

- Frontplatte
- Selbstschlussknopf SC-M mit Überschubhülse
- Befestigungsmaterial

Technische Daten

- Werkstoff: Betätigung Messing; Frontplatte Edelstahl
- Oberfläche: Betätigung chrom; Frontplatte Edelstahl gebürstet
- Abmessungen Frontplatte: B 190 mm x H 190 mm x T 3 mm

**Oberfläche: Frontplatte Edelstahl gebürstet
VE: 1, G: 1,40 kg/Stück**

01 902 28 99



Notwendige zugehörige Artikel

- Unterputz-Masterbox WBD-SC-M 01 867 00 99 Seite 147, 159



Empfohlene zugehörige Artikel

- Duschkopf COMFORT Flex 01 821 06 99 Seite 184 oder
- Duschkopf Aerosolarm 01 814 06 99 Seite 184
- Wandanschlussbogen PURIS 06 469 06 99 Seite 185, 341 oder
- Wandanschlussbogen 06 463 06 99 Seite 185, 341

Bei zu tiefem Einbau der Masterbox

- Verlängerungskartusche D-SC-M 29 648 06 99 Seite 190 oder
- Verlängerungskartusche D-SC-M 29 649 06 99 Seite 190

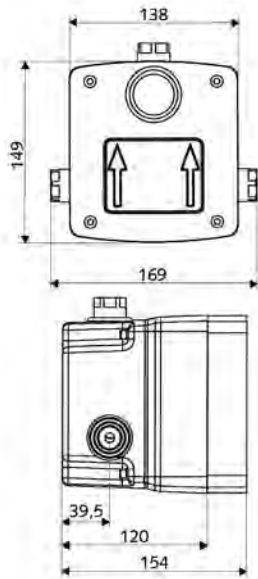
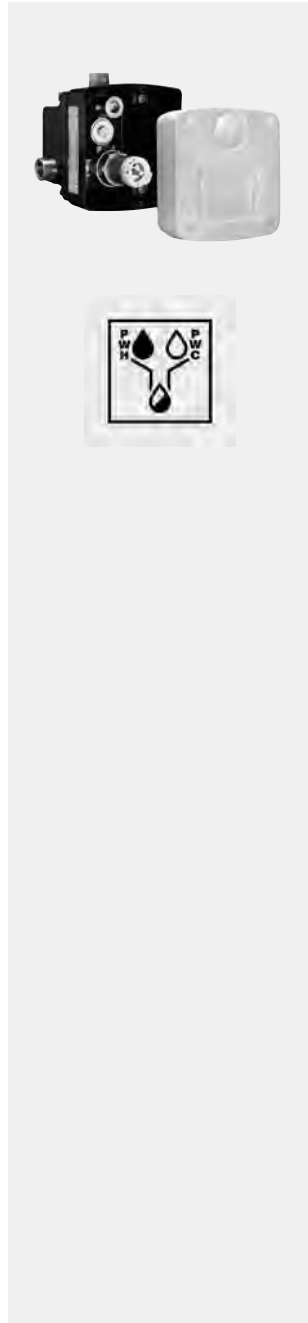

Artikelbezeichnung	Artikel- Nummer		
--------------------	--------------------	--	--

**Unterputz-Masterbox WBD-SC-M
Mischwasser**

Für Unterputz-Duscharmaturen LINUS / LINUS Basic D-SC-M. Manuelle Auslösung mit automatischem Schließvorgang. Mit abgedichteten Gehäusedurchführungen und innenliegender Vorabspernung.

Lieferumfang

- Masterbox
- Rohbaugehäuse
- Unterputz-Duscharmatur mit 2 Vorabspernungen
- Selbstschlusskartusche SC II mit Heißwasserbegrenzung
- 2 Vorfilter
- 2 Rückflussverhinderer RV (EN 1717: EB)
- Spülstutzen
- Putzdeckel

Technische Daten

- Laufzeit: 5 - 30 s einstellbar
- Durchfluss bei 3 bar: 10 l/min
- Fließdruck: 1,0 - 5,0 bar
- Max. Ruhedruck: 8 bar
- Max. Betriebstemperatur: 70 °C (80 °C für thermische Desinfektion)
- Werkstoff: Gehäuse Kunststoff; Wasserstrecke entzinkungsbeständiges Messing konform TrinkwV
- Abmessungen: B 138 mm x H 149 mm x T 120 mm
- Einbautiefe: 80 - 104 mm
- Anschluss: 2x G 1/2 IG
- Abgang: G 1/2 IG
- Zertifikate: P-IX 19960/IB, DIN-DVGW, Belgaqua
- Geräuschklasse: I
- Durchflussklasse: B

VE: 1, G: 1,91 kg/Stück

01 867 00 99



Notwendige zugehörige Artikel

- Unterputz-Dusche LINUS D-SC-M 01 832 06 99 Seite 146 oder
- Unterputz-Dusche LINUS D-SC-M 01 832 28 99 Seite 146

Zur Bauwerksabdichtung gemäß DIN 18534

- Dehnzonenmanschette 00 919 00 99 Seite 109, 113, 125, 145, 147, 149, 155, 157, 159, 189



Empfohlene zugehörige Artikel

- Dusch-Modul MONTUS 03 091 00 99 Seite 248



Dehnzonenmanschette

Zur Bauwerksabdichtung für SCHELL Masterboxen gemäß DIN 18534.

Lieferumfang

- Dehnzonenmanschette
- Klebeband

Technische Daten

- Abmessungen: B 267 mm x H 280 mm
- Zertifikate: kiwa



VE: 1, G: 0,11 kg/Stück

00 919 00 99



In Verbindung mit

- Unterputz-Masterbox WBW-E-V 01 947 00 99 Seite 109 oder
- Unterputz-Masterbox WBW-E-M 01 946 00 99 Seite 113 oder
- Unterputz-Masterbox WBD-E-M 01 904 00 99 Seite 145, 155 oder
- Unterputz-Masterbox WBD-E-V 01 822 00 99 Seite 157 oder
- Unterputz-Masterbox WBD-SC-M 01 867 00 99 Seite 147, 159 oder
- Unterputz-Masterbox WBD-SC-V 01 827 00 99 Seite 149

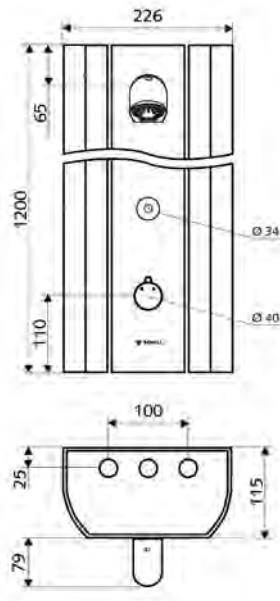

Artikelbezeichnung	Artikel-Nummer		
--------------------	----------------	--	--

**Duschpaneel LINUS DP-C-T
Mischwasser, ThermoProtect-Thermostat**

Aus stabilem Alu-Strangpressprofil mit hochwertiger, eloxierter Oberfläche. Auslösung per CVD-Touch-Elektronik mit automatischem Schließvorgang. Optionaler Batterie- oder Netzbetrieb. Geeignet zur Vernetzung mit SCHELL Wassermanagement-System SWS. Parametrierbar über SCHELL Single Control SSC. Montage- und servicefreundlich durch schwenkbare Front. Geeignet für Anschlüsse von hinten oder für Aufputzanschlüsse von oben. Wahlweise mit Magnetventil zur thermischen Desinfektion mit SWS.

Lieferumfang

- Elektronisches Selbstschluss-Aufputz-Duschpaneel
- Betätigungsknopf für Thermostat mit Überschubhülse, entriegelbare/arretierbare Temperatursperre 38 °C
- CVD-Touch-Elektronik, programmierbar, spritz- und strahlwassergeschützt IP65
- ThermoProtect Thermostat nach EN 1111, Verbrühungsschutz bei Ausfall der Kaltwasserversorgung
- Magnetventil 6 V, - 2 Rückflussverhinderer RV (EN 1717: EB), - 2 Vorfilter
- Anschlusszubehör mit Vorabsperung(en), • Befestigungsmaterial für Wandmontage

Technische Daten

- Einstellmöglichkeiten über SWS/SSC
- Betätigungskraft (leicht / mittel / schwer)
- Manuelle Programmierung (Aus / Ein)
- Max. Laufzeit (1 - 950 s)
- Stagnationsspülung (Aus / 1 - 1000 s, alle 1 - 250 h nach letzter Spülung / alle 1 - 250 h)
- Betätigungssperrezeit (Aus / 1 - 255 s, Timeout 1 - 2000 min)
- Einstellmöglichkeiten über manuelle Programmierung
- Max. Laufzeit (10 - 360 s in 10 Programmstufen, Werkseinstellung 20 s)
- Stagnationsspülung (Aus / 20 s, alle 24 h)
- Durchfluss: max. 9 l/min druckunabhängig
- Fließdruck: 1,0 - 5,0 bar, • Max. Ruhedruck: 8 bar
- Max. Betriebstemperatur: 70 °C kurzzeitig
- Werkstoff: Betätigung Messing; Duschkopf Messing konform TrinkwV; Gehäuse Aluminium; Wasserstrecke entzinkungsbeständiges Messing konform TrinkwV
- Oberfläche: Betätigung chrom; Duschkopf chrom; Gehäuse Aluminium gebürstet, eloxiert
- Abmessungen: B 226 mm x H 1200 mm x T 115 mm
- Anschluss: 2x DN 15 G 1/2 AG
- Zertifikate: Belgaqua

Mit Duschkopf COMFORT Flex, verstellbarer Neigungswinkel 12 - 32°, vandalengeschützt, mit Softstrahl und Antikalkknoppen
VE: 1, G: 13,76 kg/Stück **00 819 08 99**

Mit Magnetventil 6 V zur Durchführung einer thermischen Desinfektion mit SWS (gemäß DVGW Arbeitsblatt W 551) und Duschkopf COMFORT Flex, verstellbarer Neigungswinkel 12 - 32°, vandalengeschützt, mit Softstrahl und Antikalkknoppen
VE: 1, G: 13,66 kg/Stück **00 830 08 99**

Mit Duschkopf Aerosolarm 20° ± 6°, vandalengeschützt
VE: 1, G: 14,42 kg/Stück **00 822 08 99**

Mit Magnetventil 6 V zur Durchführung einer thermischen Desinfektion mit SWS (gemäß DVGW Arbeitsblatt W 551) und Duschkopf Aerosolarm 20° ± 6°, vandalengeschützt
VE: 1, G: 15,50 kg/Stück **00 829 08 99**

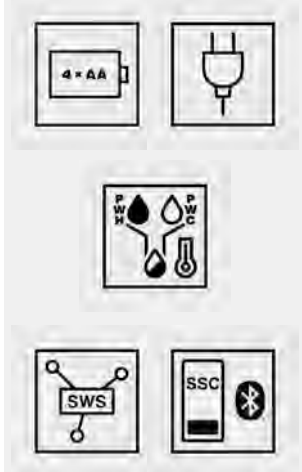

Notwendige zugehörige Artikel

- Bei Betrieb mit SWS
- SWS Server 00 500 00 99 Seite 16
 - SWS Bus-Extender Kabel BE-K 00 501 00 99 Seite 18 und/oder
 - SWS Bus-Extender Funk BE-F 00 502 00 99 Seite 18
 - SWS Bus-Netzteil 00 505 00 99 Seite 17
- Bei Betrieb mit Bus-Extender Funk BE-F oder ohne SWS
- Unterputz-Netzteil 9 VDC, 100 - 240 VAC, 50 - 60 Hz 01 315 00 99 Seite 180 oder
 - Hutschienen-Netzteil 9 VDC, 100 - 240 VAC, 50 - 60 Hz 01 582 00 99 Seite 180 oder
 - Elektro-Verteilerkasten 9 VDC, 100 - 240 VAC, 50 - 60 Hz 01 583 00 99 Seite 181 oder
 - Universal-Batteriefach 6 V 01 557 00 99 Seite 180
- In Verbindung mit Netzteil
- Universal-Anschlusskabel 5 m 01 570 00 99 Seite 181 oder
 - Universal-Anschlusskabel 10 m 01 571 00 99 Seite 181

Empfohlene zugehörige Artikel

- Ablageschale Duschpaneel LINUS 00 809 08 99 Seite 193
 - Anschluss-Verrohrungsset Duschpaneel 500 mm 08 481 06 99 Seite 193 oder
 - Anschluss-Verrohrungsset Duschpaneel 1000 mm 08 482 06 99 Seite 193
 - Anschlussblende Duschpaneel LINUS 150 - 450 mm 00 839 08 99 Seite 192 oder
 - Anschlussblende Duschpaneel LINUS 451 - 950 mm 00 840 08 99 Seite 192
 - Thermostatgriff EasyGrip 29 192 06 99 Seite 188
 - SSC Bluetooth®-Modul 00 916 00 99 Seite 40
- Nicht in Verbindung mit SWS und SSC Bluetooth-Modul
- CVD-Schutzfilter 00 906 00 99 Seite 181
- Für 00 819 08 99 und 00 830 08 99
- Probenahmeventil COMFORT Flex 01 823 00 99 Seite 187
- Für 00 822 08 99 und 00 829 08 99
- Probenahmeventil für Duschköpfe 01 817 00 99 Seite 187
- Zur manuellen Ansteuerung der thermischen Desinfektion am SWS Server
- Schlüsselschalter thermische Desinfektion 01 538 00 99 Seite 183

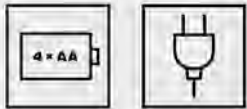
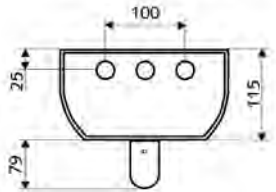
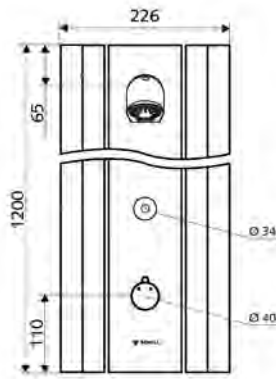
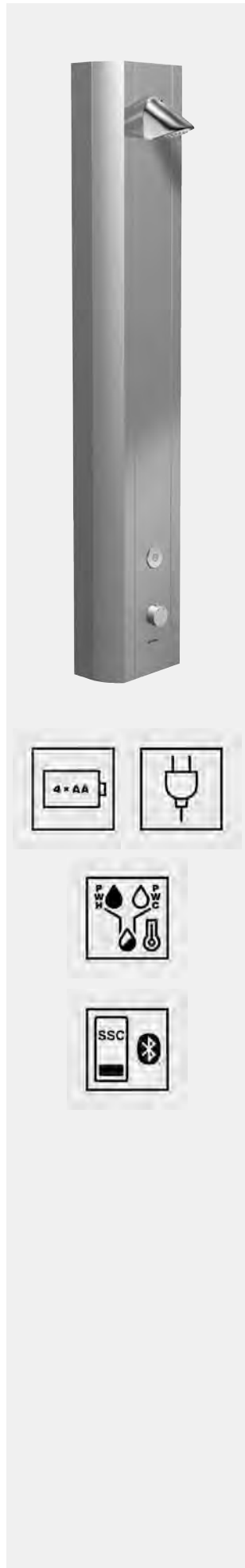

Artikelbezeichnung	Artikel-Nummer		
--------------------	----------------	--	--

Duschpaneel LINUS DP-C-T
Mischwasser, ThermoProtect-Thermostat

Aus stabilem Alu-Strangpressprofil mit hochwertiger, eloxierter Oberfläche. Auslösung per CVD-Touch-Elektronik mit automatischem Schließvorgang. Optionaler Batterie- oder Netzbetrieb. Parametrierbar über SCHELL Single Control SSC. Montage- und servicefreundlich durch schwenkbare Front. Geeignet für Anschlüsse von hinten oder für Aufputzanschlüsse von oben. Magnetventil zur thermischen Desinfektion integriert.

Lieferumfang

- Elektronisches Selbstschluss-Aufputz-Duschpaneel
- Betätigungsknopf für Thermostat mit Überschubhülse, entriegelbare/arretierbare Temperatursperre 38 °C
- CVD-Touch-Elektronik, programmierbar, spritz- und strahlwassergeschützt IP65
- ThermoProtect Thermostat nach EN 1111, Verbrühungsschutz bei Ausfall der Kaltwasserversorgung
- Magnetventil 6 V
- 2 Rückflussverhinderer RV (EN 1717: EB)
- 2 Vorfilter
- Anschlusszubehör mit Vorabsperren(en), • Befestigungsmaterial für Wandmontage

Technische Daten

- Einstellmöglichkeiten über SSC
 - Betätigungskraft (leicht / mittel / schwer)
 - Manuelle Programmierung (Aus / Ein)
 - Max. Laufzeit (1 - 950 s)
 - Stagnationsspülung (Aus / 1 - 1000 s, alle 1 - 250 h nach letzter Spülung / alle 1 - 250 h)
 - Betätigungssperrezeit (Aus / 1 - 255 s, Timeout 1 - 2000 min)
- Einstellmöglichkeiten über manuelle Programmierung
 - Max. Laufzeit (10 - 360 s in 10 Programmstufen, Werkseinstellung 20 s)
 - Stagnationsspülung (Aus / 20 s, alle 24 h)
- Durchfluss: max. 9 l/min druckunabhängig
- Fließdruck: 1,0 - 5,0 bar
- Max. Ruhedruck: 8 bar
- Max. Betriebstemperatur: 70 °C kurzzeitig
- Werkstoff: Betätigung Messing; Duschkopf Messing konform TrinkwV; Gehäuse Aluminium; Wasserstrecke entzinkungsbeständiges Messing konform TrinkwV
- Oberfläche: Betätigung chrom; Duschkopf chrom; Gehäuse Aluminium gebürstet, eloxiert
- Abmessungen: B 226 mm x H 1200 mm x T 115 mm
- Anschluss: 2x DN 15 G 1/2 AG
- Zertifikate: Belgaqua

Mit Magnetventil 12 V zur Durchführung einer thermischen Desinfektion mit Schlüsselschalter (ohne SWS, gemäß DVGW Arbeitsblatt W 551) und Duschkopf COMFORT Flex, verstellbarer Neigungswinkel 12 - 32°, vandalengeschützt, mit Softstrahl und Antikalkknoppen
VE: 1, G: 13,64 kg/Stück **00 820 08 99**

Mit Magnetventil 12 V zur Durchführung einer thermischen Desinfektion mit Schlüsselschalter (ohne SWS, gemäß DVGW Arbeitsblatt W 551) und Duschkopf Aerosolarm 20° ± 6°, vandalengeschützt
VE: 1, G: 17,00 kg/Stück **00 823 08 99**

- Notwendige zugehörige Artikel**
- Unterputz-Netzteil 9 VDC, 100 - 240 VAC, 50 - 60 Hz 01 315 00 99 Seite 180, 212, 232 oder
 - Hutschienen-Netzteil 9 VDC, 100 - 240 VAC, 50 - 60 Hz 01 582 00 99 Seite 180, 212, 232 oder
 - Elektro-Verteilerkasten 9 VDC, 100 - 240 VAC, 50 - 60 Hz 01 583 00 99 Seite 181, 212, 232 oder
 - Universal-Batteriefach 6 V 01 557 00 99 Seite 180, 213, 233

In Verbindung mit Netzteil

- Universal-Anschlusskabel 5 m 01 570 00 99 Seite 181, 213, 233 oder
- Universal-Anschlusskabel 10 m 01 571 00 99 Seite 181, 213, 233

Für manuelle thermische Desinfektion

- Schlüsselschalter thermische Desinfektion 01 538 00 99 Seite 183
- Unterputz-Netzteil 12 VDC, 100 - 240 VAC, 50 - 60 Hz 01 566 00 99 Seite 182 oder
- Netzteil 12 VDC, 100 - 240 VAC, 50 - 60 Hz 01 490 00 99 Seite 182 oder
- Elektro-Verteilerkasten 12 VDC, 100 - 240 VAC, 50 - 60 Hz 01 537 00 99 Seite 183



Empfohlene zugehörige Artikel

- Ablageschale Duschpaneel LINUS 00 809 08 99 Seite 193
- Anschluss-Verrohrungsset Duschpaneel 500 mm 08 481 06 99 Seite 193 oder
- Anschluss-Verrohrungsset Duschpaneel 1000 mm 08 482 06 99 Seite 193
- Anschlussblende Duschpaneel LINUS 150 - 450 mm 00 839 08 99 Seite 192 oder
- Anschlussblende Duschpaneel LINUS 451 - 950 mm 00 840 08 99 Seite 192
- Thermostatgriff EasyGrip 29 192 06 99 Seite 188
- SSC Bluetooth®-Modul 00 916 00 99 Seite 40

Nicht in Verbindung mit SWS und SSC Bluetooth-Modul

- CVD-Schutzfilter 00 906 00 99 Seite 181

Für 00 820 08 99

- Probenahmeventil COMFORT Flex 01 823 00 99 Seite 187

Für 00 823 08 99

- Probenahmeventil für Duschköpfe 01 817 00 99 Seite 187

Dusche

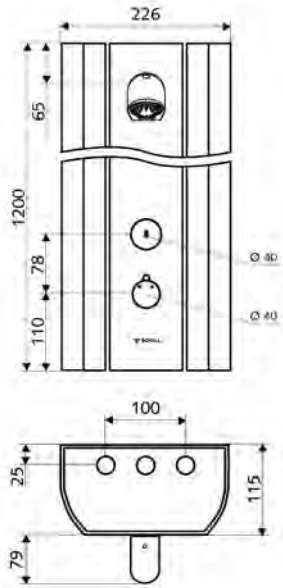

Artikelbezeichnung	Artikel-Nummer		
--------------------	----------------	--	--

**Duschpaneel LINUS DP-SC-T
Mischwasser, ThermoProtect-Thermostat**

Aus stabilem Alu-Strangpressprofil mit hochwertiger, eloxierter Oberfläche. Manuelle Auslösung mit automatischem Schließvorgang. Montage- und servicefreundlich durch schwenkbare Front. Geeignet für Anschlüsse von hinten oder für Aufputzanschlüsse von oben. Magnetventil zur thermischen Desinfektion integriert oder optional.

Lieferumfang

- Selbstschluss-Aufputz-Duschpaneel
- Betätigungsknopf für Thermostat mit Überschubhülse, entriegelbare/arretierbare Temperatursperre 38 °C
- Selbstschlussknopf SC
- Selbstschlusskartusche SC II
- ThermoProtect Thermostat nach EN 1111, Verbrühungsschutz bei Ausfall der Kaltwasserversorgung
- 2 Rückflussverhinderer RV (EN 1717: EB)
- 2 Vorfilter
- Anschlusszubehör mit Vorabsperren(en)
- Befestigungsmaterial für Wandmontage

Technische Daten

- Laufzeit: 5 - 30 s einstellbar (20 s Werkseinstellung)
- Durchfluss: max. 9 l/min druckunabhängig
- Fließdruck: 1,0 - 5,0 bar
- Max. Betriebstemperatur: 70 °C kurzzeitig
- Werkstoff: Betätigung Messing; Duschkopf Messing konform TrinkwV; Gehäuse Aluminium; Wasserstrecke entzinkungsbeständiges Messing konform TrinkwV
- Oberfläche: Betätigung chrom; Duschkopf chrom; Gehäuse Aluminium gebürstet, eloxiert
- Abmessungen: B 226 mm x H 1200 mm x T 115 mm
- Anschluss: 2x DN 15 G 1/2 AG
- Zertifikate: Belgaqua

Mit Duschkopf COMFORT Flex, verstellbarer Neigungswinkel 12 - 32°, vandalengeschützt, mit Softstrahl und Antikalkknoppen
VE: 1, G: 13,74 kg/Stück **00 802 08 99**

Mit Magnetventil 12 V zur Durchführung einer thermischen Desinfektion mit Schlüsselschalter (ohne SWS, gemäß DVGW Arbeitsblatt W 551) und Duschkopf COMFORT Flex, verstellbarer Neigungswinkel 12 - 32°, vandalengeschützt, mit Softstrahl und Antikalkknoppen
VE: 1, G: 15,42 kg/Stück **00 815 08 99**

Mit Duschkopf Aerosolarm 20° ± 6°, vandalengeschützt
VE: 1, G: 15,50 kg/Stück **00 824 08 99**

Mit Magnetventil 12 V zur Durchführung einer thermischen Desinfektion mit Schlüsselschalter (ohne SWS, gemäß DVGW Arbeitsblatt W 551) und Duschkopf Aerosolarm 20° ± 6°, vandalengeschützt
VE: 1, G: 14,90 kg/Stück **00 825 08 99**



Notwendige zugehörige Artikel

- Für Duschpaneele mit manueller thermischer Desinfektion
- Schlüsselschalter thermische Desinfektion 01 538 00 99 Seite 183
 - Unterputz-Netzteil 12 VDC, 100 - 240 VAC, 50 - 60 Hz 01 566 00 99 Seite 182 oder
 - Netzteil 12 VDC, 100 - 240 VAC, 50 - 60 Hz 01 490 00 99 Seite 182 oder
 - Elektro-Verteilerkasten 12 VDC, 100 - 240 VAC, 50 - 60 Hz 01 537 00 99 Seite 183



Empfohlene zugehörige Artikel

- Ablageschale Duschpaneel LINUS 00 809 08 99 Seite 193
- Thermostatgriff EasyGrip 29 192 06 99 Seite 188

Bei Aufputzanschluss von oben

- Anschluss-Verrohrungsset Duschpaneel 500 mm 08 481 06 99 Seite 193 oder
- Anschluss-Verrohrungsset Duschpaneel 1000 mm 08 482 06 99 Seite 193
- Anschlussblende Duschpaneel LINUS 150 - 450 mm 00 839 08 99 Seite 192 oder
- Anschlussblende Duschpaneel LINUS 451 - 950 mm 00 840 08 99 Seite 192

Für 00 802 08 99 und 00 815 08 99

- Probenahmeventil COMFORT Flex 01 823 00 99 Seite 187

Für 00 824 08 99 und 00 825 08 99

- Probenahmeventil für Duschköpfe 01 817 00 99 Seite 187

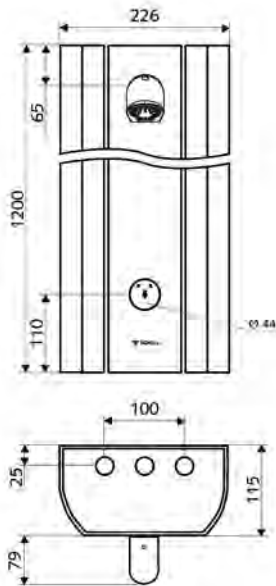
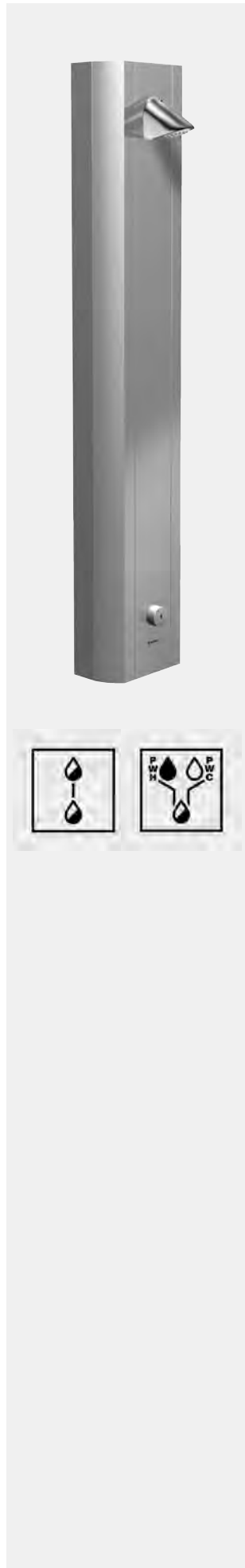

Artikelbezeichnung	Artikel- Nummer		
--------------------	--------------------	--	--

Duschpaneel LINUS DP-SC
Mischwasser / vorgemischtes Wasser

Aus stabilem Alu-Strangpressprofil mit hochwertiger, eloxierter Oberfläche. Manuelle Auslösung mit automatischem Schließvorgang. Montage- und servicefreundlich durch schwenkbare Front. Geeignet für Anschlüsse von hinten oder für Aufputzanschlüsse von oben.

Lieferumfang

- Selbstschluss-Aufputz-Duschpaneel
- Selbstschlussknopf SC
- Selbstschlusskartusche SC II
- Anschlusszubehör mit Vorabspernung(en)
- Befestigungsmaterial für Wandmontage

Technische Daten

- Laufzeit: 5 - 30 s einstellbar (20 s Werkseinstellung)
- Durchfluss: max. 9 l/min druckunabhängig
- Fließdruck: 1,0 - 5,0 bar
- Max. Betriebstemperatur: 70 °C kurzzeitig
- Werkstoff: Betätigung Messing; Duschkopf Messing konform TrinkwV; Gehäuse Aluminium; Wasserstrecke entzinkungsbeständiges Messing konform TrinkwV
- Oberfläche: Betätigung chrom; Duschkopf chrom; Gehäuse Aluminium gebürstet, eloxiert
- Abmessungen: B 226 mm x H 1200 mm x T 115 mm
- Zertifikate: Belgaqua

Duschpaneel LINUS DP-SC-M
Mischwasser
Mit Duschkopf COMFORT Flex, verstellbarer Neigungswinkel 12 - 32°, vandalengeschützt, mit Softstrahl und Antikalkknoppen
Anschluss: 2x DN 15 G 1/2 AG
VE: 1, G: 12,20 kg/Stück

00 803 08 99

Duschpaneel LINUS DP-SC-V
Vorgemischtes Wasser
Mit Duschkopf COMFORT Flex, verstellbarer Neigungswinkel 12 - 32°, vandalengeschützt, mit Softstrahl und Antikalkknoppen
Anschluss: DN 15 G 1/2 AG
VE: 1, G: 12,00 kg/Stück

00 804 08 99

Duschpaneel LINUS DP-SC-M
Mischwasser
Mit Duschkopf Aerosolarm 20° ± 6°, vandalengeschützt
Anschluss: 2x DN 15 G 1/2 AG
VE: 1, G: 13,60 kg/Stück

00 826 08 99

Duschpaneel LINUS DP-SC-V
Vorgemischtes Wasser
Mit Duschkopf Aerosolarm 20° ± 6°, vandalengeschützt
Anschluss: DN 15 G 1/2 AG
VE: 1, G: 15,00 kg/Stück

00 827 08 99



Empfohlene zugehörige Artikel

- Ablageschale Duschpaneel LINUS 00 809 08 99 Seite 193
- Anschluss-Verrohrungsset Duschpaneel 500 mm 08 481 06 99 Seite 193 oder
- Anschluss-Verrohrungsset Duschpaneel 1000 mm 08 482 06 99 Seite 193
- Anschlussblende Duschpaneel LINUS 150 - 450 mm 00 839 08 99 Seite 192 oder
- Anschlussblende Duschpaneel LINUS 451 - 950 mm 00 840 08 99 Seite 192

Für 00 803 08 99 und 00 804 08 99

- Probenahmeventil COMFORT Flex 01 823 00 99 Seite 187

Für 00 826 08 99 und 00 827 08 99

- Probenahmeventil für Duschköpfe 01 817 00 99 Seite 187

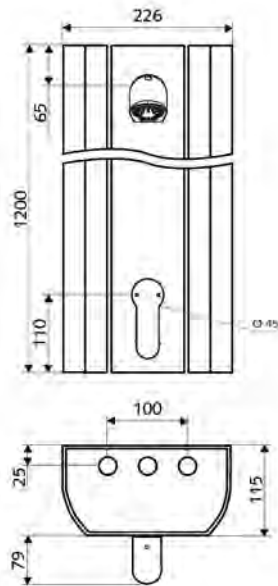

BELGAQUA

Artikelbezeichnung

Artikel-
Nummer**Duschpaneel LINUS DP-EH-M
Mischwasser**

Aus stabilem Alu-Strangpressprofil mit hochwertiger, eloxierter Oberfläche. Manuelle Einhebel-Betätigung. Montage- und servicefreundlich durch schwenkbare Front. Geeignet für Anschlüsse von hinten oder für Aufputzanschlüsse von oben.

Lieferumfang

- Einhebel-Aufputz-Duschpaneel
 - Einhebelmischer
 - Einhebel-Misch-Keramikkartusche mit Heißwasser- und Durchflussbegrenzung
 - 2 Rückflussverhinderer RV (EN 1717: EB)
- Duschkopf COMFORT Flex, verstellbarer Neigungswinkel 12 - 32°, vandalengeschützt, mit Softstrahl und Antikalkknoppen
- Anschlusszubehör mit Vorabsperren(en)
- Befestigungsmaterial für Wandmontage

Technische Daten

- Durchfluss: max. 9 l/min druckunabhängig
- Fließdruck: 1,0 - 5,0 bar
- Max. Betriebstemperatur: 70 °C kurzzeitig
- Werkstoff: Betätigung Zinkdruckguss; Gehäuse Aluminium; Wasserstrecke entzinkungsbeständiges Messing konform TrinkwV
- Oberfläche: Betätigung chrom; Duschkopf chrom; Gehäuse Aluminium gebürstet, eloxiert
- Abmessungen: B 226 mm x H 1200 mm x T 115 mm
- Anschluss: 2x DN 15 G 1/2 AG
- Zertifikate: Belgaqua

VE: 1, G: 13,90 kg/Stück

00 828 08 99

**Empfohlene zugehörige Artikel**

- Ablageschale Duschpaneel LINUS 00 809 08 99 Seite 193
- Anschluss-Verrohrungsset Duschpaneel 500 mm 08 481 06 99 Seite 193 oder
- Anschluss-Verrohrungsset Duschpaneel 1000 mm 08 482 06 99 Seite 193
- Anschlussblende Duschpaneel LINUS 150 - 450 mm 00 839 08 99 Seite 192 oder
- Anschlussblende Duschpaneel LINUS 451 - 950 mm 00 840 08 99 Seite 192
- Probenahmeventil COMFORT Flex 01 823 00 99 Seite 187

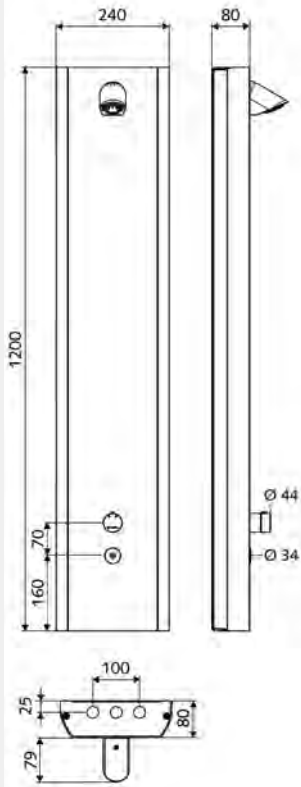
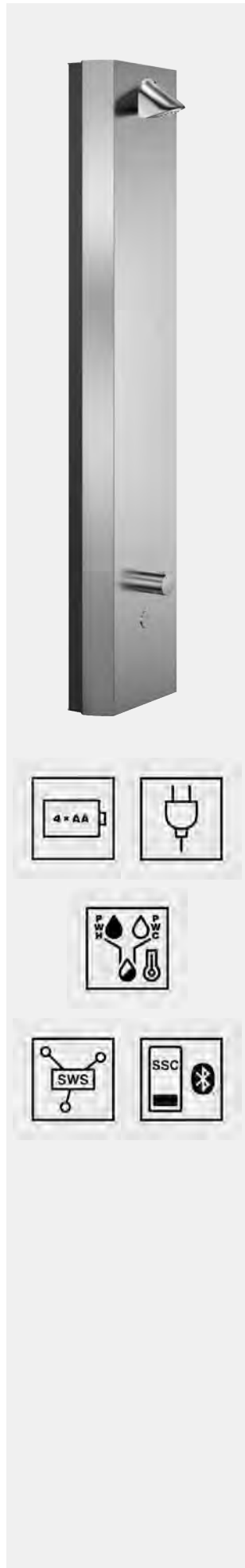

Artikelbezeichnung	Artikel- Nummer		
--------------------	--------------------	--	--

Duschpaneel LINUS Inox DP-C-T
Mischwasser, ThermoProtect-Thermostat

Aus hochwertigem Edelstahl Werkstoff 1.4404 mit gebürsteter Oberfläche. Integrierte SCHELL Duscharmatur. Auslösung per CVD-Touch-Elektronik mit automatischem Schließvorgang. Optionaler Batterie- oder Netzbetrieb. Geeignet zur Vernetzung mit SCHELL Wassermanagement-System SWS. Parametrierbar über SCHELL Single Control SSC. Montage- und servicefreundlich durch schwenkbare Front. Geeignet für Anschlüsse von hinten oder für Aufputzanschlüsse von oben. Wahlweise mit Magnetventil zur thermischen Desinfektion mit SWS.

Lieferumfang

- Elektronisches Selbstschluss-Aufputz-Duschpaneel
- Betätigungsknopf für Thermostat mit Überschubhülse, entriegelbare/arretierbare Temperatursperre 38 °C
- CVD-Touch-Elektronik, programmierbar, spritz- und strahlwassergeschützt IP65
- ThermoProtect Thermostat nach EN 1111, Verbrühungsschutz bei Ausfall der Kaltwasserversorgung
- Magnetventil 6 V
- 2 Rückflussverhinderer RV (EN 1717: EB)
- 2 Vorfilter
- Duschkopf COMFORT Flex, verstellbarer Neigungswinkel 12 - 32°, vandalengeschützt, mit Softstrahl und Antikalkknoppen
- Anschlusszubehör mit Vorabsperren(en)
- Befestigungsmaterial für Wandmontage

Technische Daten

- Einstellmöglichkeiten über SWS/SSC
- Betätigungskraft (leicht / mittel / schwer)
- Manuelle Programmierung (Aus / Ein)
- Max. Laufzeit (1 - 950 s)
- Stagnationsspülung (Aus / 1 - 1000 s, alle 1 - 250 h nach letzter Spülung / alle 1 - 250 h)
- Betätigungssperrezeit (Aus / 1 - 255 s, Timeout 1 - 2000 min)
- Einstellmöglichkeiten über manuelle Programmierung
- Max. Laufzeit (10 - 360 s in 10 Programmstufen, Werkseinstellung 20 s)
- Stagnationsspülung (Aus / 20 s, alle 24 h)
- Durchfluss: max. 9 l/min druckunabhängig
- Fließdruck: 1,0 - 5,0 bar
- Max. Ruhedruck: 8 bar
- Max. Betriebstemperatur: 70 °C kurzzeitig
- Werkstoff: Betätigung Messing; Gehäuse Edelstahl 1.4404; Verrohrung Kunststoff konform TrinkwV; Wasserstrecke Messing konform TrinkwV
- Oberfläche: Betätigung chrom; Gehäuse Edelstahl gebürstet
- Abmessungen: B 240 mm x H 1200 mm x T 80 mm
- Anschluss: 2x DN 15 G 1/2 AG
- Zertifikate: Belgaqua

VE: 1, G: 11,92 kg/Stück	00 841 28 99
---------------------------------	---------------------

Mit Magnetventil 6 V zur Durchführung einer thermischen Desinfektion mit SWS (gemäß DVGW Arbeitsblatt W 551)	
VE: 1, G: 12,81 kg/Stück	00 843 28 99



Notwendige zugehörige Artikel

Bei Betrieb mit SWS

- SWS Server 00 500 00 99 Seite 16
- SWS Bus-Extender Kabel BE-K 00 501 00 99 Seite 18 und/oder
- SWS Bus-Extender Funk BE-F 00 502 00 99 Seite 18
- SWS Bus-Netzteil 00 505 00 99 Seite 17

Bei Betrieb mit Bus-Extender Funk BE-F oder ohne SWS

- Unterputz-Netzteil 9 VDC, 100 - 240 VAC, 50 - 60 Hz 01 315 00 99 Seite 180, 212, 232 oder
- Hutschienen-Netzteil 9 VDC, 100 - 240 VAC, 50 - 60 Hz 01 582 00 99 Seite 180, 212, 232 oder
- Elektro-Verteilerkasten 9 VDC, 100 - 240 VAC, 50 - 60 Hz 01 583 00 99 Seite 181 oder
- Universal-Batteriefach 6 V 01 557 00 99 Seite 180, 213, 233

In Verbindung mit Netzteil

- Universal-Anschlusskabel 5 m 01 570 00 99 Seite 181, 213, 233 oder
- Universal-Anschlusskabel 10 m 01 571 00 99 Seite 181, 213, 233



Empfohlene zugehörige Artikel

- Ablageschale Duschpaneel LINUS Inox 00 850 28 99 Seite 193
- Anschluss-Verrohrungsset Duschpaneel 500 mm 08 481 06 99 Seite 193 oder
- Anschluss-Verrohrungsset Duschpaneel 1000 mm 08 482 06 99 Seite 193
- Anschlussblende Duschpaneel LINUS Inox 00 849 28 99 Seite 192 oder
- Anschlussblende Duschpaneel LINUS Inox 00 851 28 99 Seite 192
- Thermostatgriff EasyGrip 29 192 06 99 Seite 188
- Probenahmeventil COMFORT Flex 01 823 00 99 Seite 187
- Duschkopf Aerosolarm 01 814 06 99 Seite 184

Nicht in Verbindung mit SWS und SSC Bluetooth-Modul

- CVD-Schutzfilter 00 906 00 99 Seite 181

Dusche

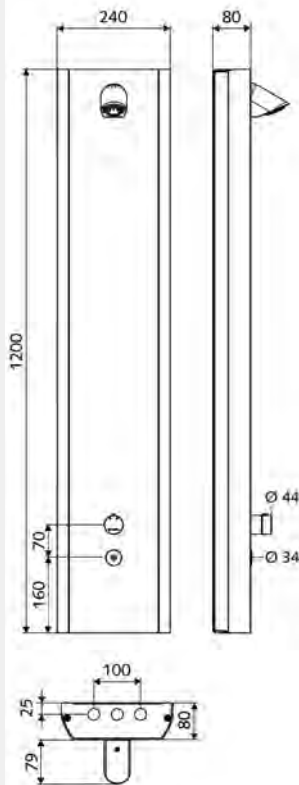
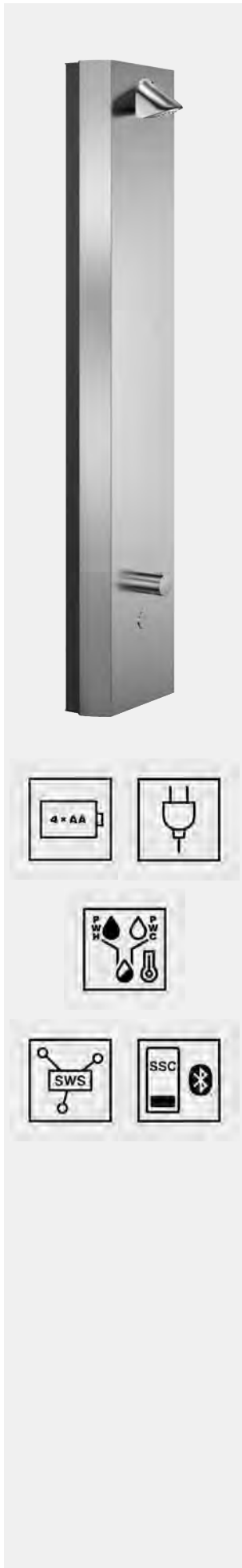

Artikelbezeichnung

Artikel-
Nummer

Duschpaneel LINUS Inox DP-C-T Mischwasser, ThermoProtect-Thermostat

Aus hochwertigem Edelstahl Werkstoff 1.4404 mit gebürsteter Oberfläche. Integrierte SCHELL Duscharmatur. Auslösung per CVD-Touch-Elektronik mit automatischem Schließvorgang. Optionaler Batterie- oder Netzbetrieb. Geeignet zur Vernetzung mit SCHELL Wassermanagement-System SWS. Parametrierbar über SCHELL Single Control SSC. Vorbereitet für manuelle Thermische Desinfektion. Montage- und servicefreundlich durch schwenkbare Front. Geeignet für Anschlüsse von hinten oder für Aufputzanschlüsse von oben.

Lieferumfang

- Elektronisches Selbstschluss-Aufputz-Duschpaneel
- Betätigungsknopf für Thermostat mit Überschubhülse, entriegelbare/arretierbare Temperatursperre 38 °C
- CVD-Touch-Elektronik, programmierbar, spritz- und strahlwassergeschützt IP65
- ThermoProtect Thermostat nach EN 1111, Verbrühungsschutz bei Ausfall der Kaltwasserversorgung
- Magnetventil 6 V
- Magnetventil 12 V zur Durchführung einer thermischen Desinfektion mit Schlüsselschalter (ohne SWS, gemäß DVGW Arbeitsblatt W 551)
- 2 Rückflussverhinderer RV (EN 1717: EB)
- 2 Vorfilter
- Duschkopf COMFORT Flex, verstellbarer Neigungswinkel 12 - 32°, vandalengeschützt, mit Softstrahl und Antikalkknoppen
- Anschlusszubehör mit Vorabsperren(en)
- Befestigungsmaterial für Wandmontage

Technische Daten

- Einstellmöglichkeiten über SWS/SSC
- Betätigungskraft (leicht / mittel / schwer)
- Manuelle Programmierung (Aus / Ein)
- Max. Laufzeit (1 - 950 s)
- Stagnationsspülung (Aus / 1 - 1000 s, alle 1 - 250 h nach letzter Spülung / alle 1 - 250 h)
- Betätigungssperrzeit (Aus / 1 - 255 s, Timeout 1 - 2000 min)
- Einstellmöglichkeiten über manuelle Programmierung
- Max. Laufzeit (10 - 360 s in 10 Programmstufen, Werkseinstellung 20 s)
- Stagnationsspülung (Aus / 20 s, alle 24 h)
- Durchfluss: max. 9 l/min druckunabhängig
- Fließdruck: 1,0 - 5,0 bar
- Max. Ruhedruck: 8 bar
- Max. Betriebstemperatur: 70 °C kurzzeitig
- Werkstoff: Betätigung Messing; Gehäuse Edelstahl 1.4404; Verrohrung Kunststoff konform TrinkwV; Wasserstrecke Messing konform TrinkwV
- Oberfläche: Betätigung chrom; Gehäuse Edelstahl gebürstet
- Abmessungen: B 240 mm x H 1200 mm x T 80 mm
- Anschluss: 2x DN 15 G 1/2 AG
- Zertifikate: Belgaqua

Mit Magnetventil 12 V zur Durchführung einer thermischen Desinfektion mit Schlüsselschalter (ohne SWS, gemäß DVGW Arbeitsblatt W 551)

VE: 1, G: 12,80 kg/Stück

00 842 28 99



Notwendige zugehörige Artikel

- Unterputz-Netzteil 9 VDC, 100 - 240 VAC, 50 - 60 Hz 01 315 00 99 Seite 180, 212, 232 oder
- Hutschienen-Netzteil 9 VDC, 100 - 240 VAC, 50 - 60 Hz 01 582 00 99 Seite 180, 212, 232 oder
- Elektro-Verteilerkasten 9 VDC, 100 - 240 VAC, 50 - 60 Hz 01 583 00 99 Seite 181, 212, 232 oder
- Universal-Batteriefach 6 V 01 557 00 99 Seite 180, 213, 233

In Verbindung mit Netzteil

- Universal-Anschlusskabel 5 m 01 570 00 99 Seite 181, 213, 233 oder
- Universal-Anschlusskabel 10 m 01 571 00 99 Seite 181, 213, 233

Für manuelle thermische Desinfektion

- Schlüsselschalter thermische Desinfektion 01 538 00 99 Seite 183
- Unterputz-Netzteil 12 VDC, 100 - 240 VAC, 50 - 60 Hz 01 566 00 99 Seite 182 oder
- Netzteil 12 VDC, 100 - 240 VAC, 50 - 60 Hz 01 490 00 99 Seite 182 oder
- Elektro-Verteilerkasten 12 VDC, 100 - 240 VAC, 50 - 60 Hz 01 537 00 99 Seite 183



Empfohlene zugehörige Artikel

- Ablageschale Duschpaneel LINUS Inox 00 850 28 99 Seite 193
- Anschluss-Verrohrungsset Duschpaneel 500 mm 08 481 06 99 Seite 193 oder
- Anschluss-Verrohrungsset Duschpaneel 1000 mm 08 482 06 99 Seite 193
- Anschlussblende Duschpaneel LINUS Inox 00 849 28 99 Seite 192 oder
- Anschlussblende Duschpaneel LINUS Inox 00 851 28 99 Seite 192
- Thermostatgriff EasyGrip 29 192 06 99 Seite 188
- Probenahmeventil COMFORT Flex 01 823 00 99 Seite 187
- Duschkopf Aerosolarm 01 814 06 99 Seite 184
- SSC Bluetooth®-Modul 00 916 00 99 Seite 40

Nicht in Verbindung mit SWS und SSC Bluetooth-Modul

- CVD-Schutzfilter 00 906 00 99 Seite 181

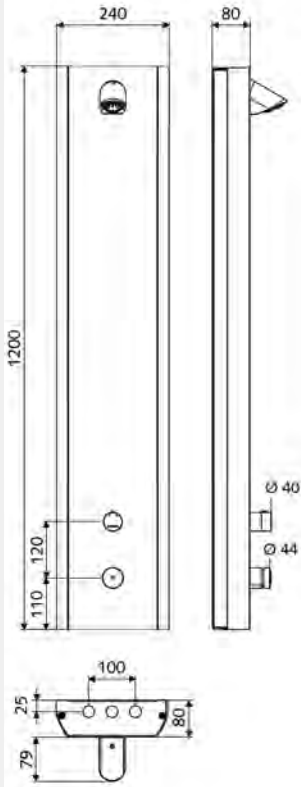

Artikelbezeichnung	Artikel-Nummer		
--------------------	----------------	--	--

Duschpaneel LINUS Inox DP-SC-T
Mischwasser, ThermoProtect-Thermostat

Aus hochwertigem Edelstahl Werkstoff 1.4404 mit gebürsteter Oberfläche. Integrierte SCHELL Duscharmatur. Manuelle Auslösung mit automatischem Schließvorgang. Montage- und servicefreundlich durch schwenkbare Front. Geeignet für Anschlüsse von hinten oder für Aufputzanschlüsse von oben. Magnetventil zur thermischen Desinfektion integriert oder optional.

Lieferumfang

- Selbstschluss-Aufputz-Duschpaneel
- Betätigungsknopf für Thermostat mit Überschubhülse, entriegelbare/arretierbare Temperatursperre 38 °C
- Selbstschlussknopf SC
- ThermoProtect-Thermostat nach EN 1111, entriegelbare/arretierbare Temperatursperre 38 °C, Verbrühungsschutz bei Ausfall der Kaltwasserversorgung
- Selbstschlusskartusche SC II
- 2 Rückflussverhinderer RV (EN 1717: EB)
- 2 Vorfilter
- Duschkopf COMFORT Flex, verstellbarer Neigungswinkel 12 - 32°, vandallengeschützt, mit Softstrahl und Antikalkknoppen
- Anschlusszubehör mit Vorabsperung(en)
- Befestigungsmaterial für Wandmontage

Technische Daten

- Laufzeit: 5 - 30 s einstellbar (20 s Werkseinstellung)
- Durchfluss: max. 9 l/min druckunabhängig
- Fließdruck: 1,0 - 5,0 bar
- Max. Ruhedruck: 8 bar
- Max. Betriebstemperatur: 70 °C kurzzeitig
- Werkstoff: Betätigung Messing; Gehäuse Edelstahl 1.4404; Verrohrung Kunststoff konform TrinkwV; Wasserstrecke Messing konform TrinkwV
- Oberfläche: Betätigung chrom; Gehäuse Edelstahl gebürstet
- Abmessungen: B 240 mm x H 1200 mm x T 80 mm
- Anschluss: 2x DN 15 G 1/2 AG
- Zertifikate: Belgaqua

VE: 1, G: 12,00 kg/Stück	00 844 28 99
---------------------------------	---------------------

Mit Magnetventil 12 V zur Durchführung einer thermischen Desinfektion mit Schlüsselschalter (ohne SWS, gemäß DVGW Arbeitsblatt W 551)	00 845 28 99
--	---------------------

Notwendige zugehörige Artikel

- Nur für 00 845 28 99:
- Schlüsselschalter thermische Desinfektion 01 538 00 99 Seite 183
 - Unterputz-Netzteil 12 VDC, 100 - 240 VAC, 50 - 60 Hz 01 566 00 99 Seite 182 oder
 - Netzteil 12 VDC, 100 - 240 VAC, 50 - 60 Hz 01 490 00 99 Seite 182 oder
 - Elektro-Verteilerkasten 12 VDC, 100 - 240 VAC, 50 - 60 Hz 01 537 00 99 Seite 183

Empfohlene zugehörige Artikel

- Ablageschale Duschpaneel LINUS Inox 00 850 28 99 Seite 193
- Anschluss-Verrohrungsset Duschpaneel 500 mm 08 481 06 99 Seite 193 oder
- Anschluss-Verrohrungsset Duschpaneel 1000 mm 08 482 06 99 Seite 193
- Anschlussblende Duschpaneel LINUS Inox 00 849 28 99 Seite 192 oder
- Anschlussblende Duschpaneel LINUS Inox 00 851 28 99 Seite 192
- Thermostatgriff EasyGrip 29 192 06 99 Seite 188
- Probenahmeventil COMFORT Flex 01 823 00 99 Seite 187
- Duschkopf Aerosolarm 01 814 06 99 Seite 184

Dusche

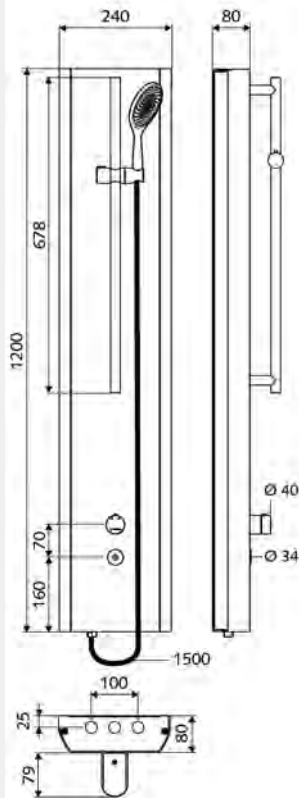
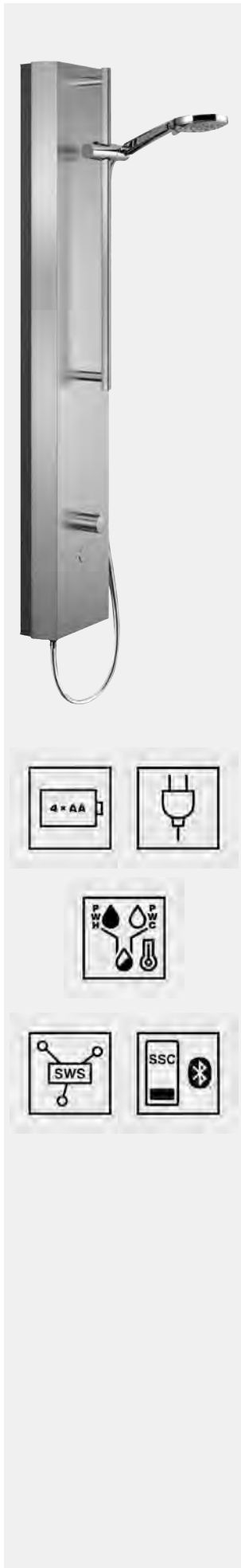

Artikelbezeichnung

Artikel-
Nummer**Duschpaneel LINUS Inox DP-C-T-H**
Mischwasser, ThermoProtect-Thermostat

Aus hochwertigem Edelstahl Werkstoff 1.4404 mit gebürsteter Oberfläche. Integrierte SCHELL Duscharmatur. Auslösung per CVD-Touch-Elektronik mit automatischem Schließvorgang. Optionaler Batterie- oder Netzbetrieb. Geeignet zur Vernetzung mit SCHELL Wassermanagement-System SWS. Parametrierbar über SCHELL Single Control SSC. Montage- und servicefreundlich durch schwenkbare Front. Geeignet für Anschlüsse von hinten oder für Aufputzanschlüsse von oben.

Lieferumfang

- Elektronisches Selbstschluss-Aufputz-Duschpaneel
 - Betätigungsknopf für Thermostat mit Überschubhülse, entriegelbare/arretierbare Temperatursperre 38 °C
 - CVD-Touch-Elektronik, programmierbar, spritz- und strahlwassergeschützt IP65
 - ThermoProtect Thermostat nach EN 1111, Verbrühungsschutz bei Ausfall der Kaltwasserversorgung
 - Magnetventil 6 V
 - 2 Rückflussverhinderer RV (EN 1717: EB)
 - 2 Vorfilter
- Handbrause, 3-fach verstellbar und Anschlussschlauch
- Brausestange
- Anschlusszubehör mit Vorabsperren(en)
- Befestigungsmaterial für Wandmontage

Technische Daten

- Einstellmöglichkeiten über SWS/SSC
 - Betätigungskraft (leicht / mittel / schwer)
 - Manuelle Programmierung (Aus / Ein)
 - Max. Laufzeit (1 - 950 s)
 - Stagnationsspülung (Aus / 1 - 1000 s, alle 1 - 250 h nach letzter Spülung / alle 1 - 250 h)
 - Betätigungssperrzeit (Aus / 1 - 255 s, Timeout 1 - 2000 min)
- Einstellmöglichkeiten über manuelle Programmierung
 - Max. Laufzeit (10 - 360 s in 10 Programmstufen, Werkseinstellung 20 s)
 - Stagnationsspülung (Aus / 20 s, alle 24 h)
- Durchfluss: max. 9 l/min druckunabhängig
- Fließdruck: 1,0 - 5,0 bar
- Max. Ruhedruck: 8 bar
- Max. Betriebstemperatur: 70 °C kurzzeitig
- Werkstoff: Betätigung Messing; Gehäuse Edelstahl 1.4404; Verrohrung Kunststoff konform TrinkwV; Wasserstrecke Messing konform TrinkwV
- Oberfläche: Betätigung chrom; Gehäuse Edelstahl gebürstet
- Abmessungen: B 240 mm x H 1200 mm x T 80 mm
- Länge Brauseschlauch: 1500 mm
- Länge Brausestange: 678 mm
- Anschluss: 2x DN 15 G 1/2 AG
- Zertifikate: Belgaqua

VE: 1, G: 12,26 kg/Stück

00 846 28 99

**Notwendige zugehörige Artikel**Bei Betrieb mit SWS

- SWS Server 00 500 00 99 Seite 16
- SWS Bus-Extender Kabel BE-K 00 501 00 99 Seite 18 und/oder
- SWS Bus-Extender Funk BE-F 00 502 00 99 Seite 18
- SWS Bus-Netzteil 00 505 00 99 Seite 17

Bei Betrieb mit Bus-Extender Funk BE-F oder ohne SWS

- Unterputz-Netzteil 9 VDC, 100 - 240 VAC, 50 - 60 Hz 01 315 00 99 Seite 180, 212, 232 oder
- Hutschienen-Netzteil 9 VDC, 100 - 240 VAC, 50 - 60 Hz 01 582 00 99 Seite 180, 212, 232 oder
- Elektro-Verteilerkasten 9 VDC, 100 - 240 VAC, 50 - 60 Hz 01 583 00 99 Seite 181 oder
- Universal-Batteriefach 6 V 01 557 00 99 Seite 180, 213, 233

In Verbindung mit Netzteil

- Universal-Anschlusskabel 5 m 01 570 00 99 Seite 181, 213, 233 oder
- Universal-Anschlusskabel 10 m 01 571 00 99 Seite 181, 213, 233

**Empfohlene zugehörige Artikel**

- Ablageschale Duschpaneel LINUS Inox 00 850 28 99 Seite 193
- Anschluss-Verrohrungsset Duschpaneel 500 mm 08 481 06 99 Seite 193 oder
- Anschluss-Verrohrungsset Duschpaneel 1000 mm 08 482 06 99 Seite 193
- Anschlussblende Duschpaneel LINUS Inox 00 849 28 99 Seite 192 oder
- Anschlussblende Duschpaneel LINUS Inox 00 851 28 99 Seite 192
- Thermostatgriff EasyGrip 29 192 06 99 Seite 188
- SSC Bluetooth®-Modul 00 916 00 99 Seite 40
- Durchflussbegrenzer LEED 29 239 00 99 Seite 186 oder
- Durchflussbegrenzer BREEAM 29 240 00 99 Seite 186

Nicht in Verbindung mit SWS und SSC Bluetooth-Modul

- CVD-Schutzfilter 00 906 00 99 Seite 181

Artikelbezeichnung

Artikel-
Nummer**Duschpaneel LINUS Inox DP-C-T-D-H**
Mischwasser, ThermoProtect-Thermostat

Aus hochwertigem Edelstahl Werkstoff 1.4404 mit gebürsteter Oberfläche. Integrierte SCHELL Duscharmatur. Auslösung per CVD-Touch-Elektronik mit automatischem Schließvorgang. Optionaler Batterie- oder Netzbetrieb. Geeignet zur Vernetzung mit SCHELL Wassermanagement-System SWS. Parametrierbar über SCHELL Single Control SSC. Auslauf über Duschkopf oder Handbrause, umschaltbar. Montage- und servicefreundlich durch schwenkbare Front. Geeignet für Anschlüsse von hinten oder für Aufputzanschlüsse von oben.

Lieferumfang

- Elektronisches Selbstschluss-Aufputz-Duschpaneel
- Betätigungsknopf für Thermostat mit Überschubhülse, entriegelbare/arretierbare Temperatursperre 38 °C
- Umsteller Duschkopf/Handbrause
- CVD-Touch-Elektronik, programmierbar, spritz- und strahlwassergeschützt IP65
- ThermoProtect Thermostat nach EN 1111, Verbrühungsschutz bei Ausfall der Kaltwasserversorgung
- Magnetventil 6 V
- 2 Rückflussverhinderer RV (EN 1717: EB)
- 2 Vorfilter
- Handbrause, 3-fach verstellbar und Anschlusschlauch
- Duschkopf COMFORT Flex, verstellbarer Neigungswinkel 12 - 32°, vandalengeschützt, mit Softstrahl und Antikalkknoppen
- Anschlusszubehör mit Vorabsperren(en)
- Befestigungsmaterial für Wandmontage

Technische Daten

- Einstellmöglichkeiten über SWS/SSC
- Betätigungskraft (leicht / mittel / schwer)
- Manuelle Programmierung (Aus / Ein)
- Max. Laufzeit (1 - 950 s)
- Stagnationsspülung (Aus / 1 - 1000 s, alle 1 - 250 h nach letzter Spülung / alle 1 - 250 h)
- Betätigungssperrezeit (Aus / 1 - 255 s, Timeout 1 - 2000 min)
- Einstellmöglichkeiten über manuelle Programmierung
- Max. Laufzeit (10 - 360 s in 10 Programmstufen, Werkseinstellung 20 s)
- Stagnationsspülung (Aus / 20 s, alle 24 h)
- Durchfluss: max. 9 l/min druckunabhängig
- Fließdruck: 1,0 - 5,0 bar
- Max. Ruhedruck: 8 bar
- Max. Betriebstemperatur: 70 °C kurzzeitig
- Werkstoff: Betätigung Messing; Gehäuse Edelstahl 1.4404; Verrohrung Kunststoff konform TrinkwV; Wasserstrecke Messing konform TrinkwV
- Oberfläche: Betätigung chrom; Gehäuse Edelstahl gebürstet
- Abmessungen: B 240 mm x H 1200 mm x T 80 mm
- Länge Brauseschlauch: 1500 mm
- Anschluss: 2x DN 15 G 1/2 AG
- Zertifikate: Belgaqua

VE: 1, G: 13,40 kg/Stück

00 847 28 99

**Notwendige zugehörige Artikel****Bei Betrieb mit SWS**

- SWS Server 00 500 00 99 Seite 16
- SWS Bus-Extender Kabel BE-K 00 501 00 99 Seite 18 und/oder
- SWS Bus-Extender Funk BE-F 00 502 00 99 Seite 18
- SWS Bus-Netzteil 00 505 00 99 Seite 17

Bei Betrieb mit Bus-Extender Funk BE-F oder ohne SWS

- Unterputz-Netzteil 9 VDC, 100 - 240 VAC, 50 - 60 Hz 01 315 00 99 Seite 180, 212, 232 oder
- Hutschienen-Netzteil 9 VDC, 100 - 240 VAC, 50 - 60 Hz 01 582 00 99 Seite 180, 212, 232 oder
- Elektro-Verteilerkasten 9 VDC, 100 - 240 VAC, 50 - 60 Hz 01 583 00 99 Seite 181 oder
- Universal-Batteriefach 6 V 01 557 00 99 Seite 180, 213, 233

In Verbindung mit Netzteil

- Universal-Anschlusskabel 5 m 01 570 00 99 Seite 181, 213, 233 oder
- Universal-Anschlusskabel 10 m 01 571 00 99 Seite 181, 213, 233

**Empfohlene zugehörige Artikel**

- Ablageschale Duschpaneel LINUS Inox 00 850 28 99 Seite 193
- Anschluss-Verrohrungsset Duschpaneel 500 mm 08 481 06 99 Seite 193 oder
- Anschluss-Verrohrungsset Duschpaneel 1000 mm 08 482 06 99 Seite 193
- Anschlussblende Duschpaneel LINUS Inox 00 849 28 99 Seite 192
- Anschlussblende Duschpaneel LINUS Inox 00 851 28 99 Seite 192
- Thermostatgriff EasyGrip 29 192 06 99 Seite 188
- Probenahmeventil COMFORT Flex 01 823 00 99 Seite 187
- Duschkopf Aerosolarm 01 814 06 99 Seite 184
- SSC Bluetooth®-Modul 00 916 00 99 Seite 40
- Durchflussbegrenzer LEED 29 239 00 99 Seite 186 oder
- Durchflussbegrenzer BREEAM 29 240 00 99 Seite 186

Nicht in Verbindung mit SWS und SSC Bluetooth-Modul

- CVD-Schutzfilter 00 906 00 99 Seite 181

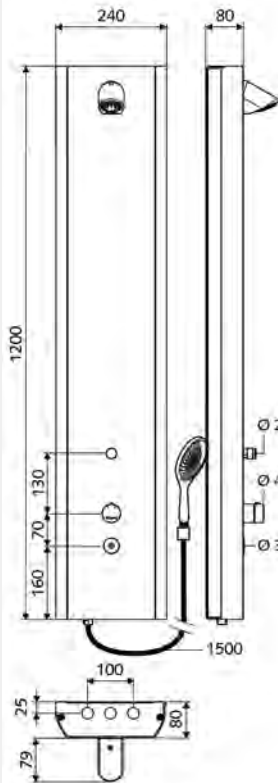

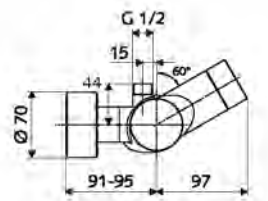
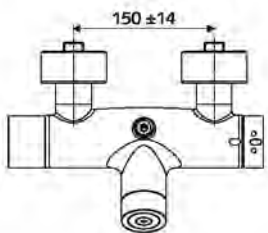
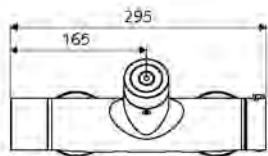

Artikelbezeichnung

Artikel-
Nummer

**Aufputz-Duscharmatur VITUS VD-C-T / o
Mischwasser, ThermoProtect-Thermostat**

Auslösung per CVD-Touch-Elektronik mit automatischem Schließvorgang. Batteriebetrieb. Duschanschluss oben. Integrierter SWS Bus-Extender Funk BE-F VITUS zur Vernetzung mit Wassermanagement-System SWS. Parametrierbar über SCHELL Single Control SSC.

Lieferumfang

- Elektronische Selbstschluss-Aufputz-Duscharmatur
- ThermoProtect-Thermostat nach EN 1111, entriegelbare/arretierbare Temperatursperre 38 °C, Verbrühungsschutz bei Ausfall der Kaltwasserversorgung
- CVD-Touch-Elektronik, programmierbar, spritz- und strahlwassergeschützt IP65
- SWS Bus-Extender Funk BE-F VITUS
- Magnetventil 6 V mit Vorfilter
- 2 Rückflussverhinderer RV (EN 1717: EB)
- Batteriefach 6 V (integriert)
- 4x AA Alkalibatterien 1,5 V
- 2 S-Anschlüsse und Rosetten (tiefeinstellbar)

Technische Daten

- Einstellmöglichkeiten über SWS/SSC
- Betätigungskraft (leicht / mittel / schwer)
- Manuelle Programmierung (Aus / Ein)
- Max. Laufzeit (1 - 950 s)
- Stagnationsspülung (Aus / 1 - 1000 s, alle 1 - 250 h nach letzter Spülung / alle 1 - 250 h)
- Betätigungssperrzeit (Aus / 1 - 255 s, Timeout 1 - 2000 min)
- Einstellmöglichkeiten über manuelle Programmierung
- Max. Laufzeit (4 - 120 s, 10 Programmstufen)
- Stagnationsspülung (Aus / 20 s, alle 24 h)
- Fließdruck: 1,0 - 5,0 bar
- Max. Ruhedruck: 8 bar
- Max. Betriebstemperatur: 70 °C (80 °C für thermische Desinfektion)
- Werkstoff: Gehäuse Messing konform TrinkwV
- Oberfläche: chrom
- Anschluss: 2x DN 15 G 1/2 AG
- Abgang: DN 15 G 1/2 AG (oben)
- Zertifikate: PA-IX 28574/IB, Belgaqua
- Geräuschklasse: I
- Durchflussklasse: B

VE: 1, G: 4,33 kg/Stück

00 214 06 99

Mit Magnetventil 6 V zur Durchführung einer thermischen Desinfektion mit SWS (gemäß DVGW Arbeitsblatt W 551)

VE: 1, G: 4,33 kg/Stück

00 215 06 99



Notwendige zugehörige Artikel

- SWS Server 00 500 00 99 Seite 16



Empfohlene zugehörige Artikel

- S-Anschlussset mit Vorabsperung 23 775 00 99 Seite 121, 195
- Durchflussbegrenzer LEED 29 239 00 99 Seite 186 oder
- Durchflussbegrenzer BREEAM 29 240 00 99 Seite 186

Bei Unterputz-Duschkopf-Anschluss

- Abgangsbogen VITUS DN 15 25 667 06 99 Seite 195 oder
- Abgangsbogen VITUS DN 15 25 668 06 99 Seite 195
- Duschkopf COMFORT Flex 01 821 06 99 Seite 184 oder
- Duschkopf Aerosolarm 01 814 06 99 Seite 184

Bei Aufputz-Duschkopf-Anschluss

- Aufputz-Rohrset VITUS 25 666 06 99 Seite 185
- Aufputz-Duschkopf COMFORT 01 846 06 99 Seite 184

Für Parametrierung mit Single Control SSC vor Inbetriebnahme des Wassermanagement-Systems SWS

- SSC Bluetooth®-Modul 00 916 00 99 Seite 40

Artikelbezeichnung	Artikel- Nummer		
--------------------	--------------------	--	--

**Aufputz-Duscharmatur VITUS VD-C-T / o
Mischwasser, ThermoProtect-Thermostat**

Auslösung per CVD-Touch-Elektronik mit automatischem Schließvorgang. Batteriebetrieb. Duschanschluss oben. Geeignet zur Vernetzung mit SCHELL Wassermanagement-System SWS. Parametrierbar über SCHELL Single Control SSC.

Lieferumfang

- Elektronische Selbstschluss-Aufputz-Duscharmatur
 - ThermoProtect-Thermostat nach EN 1111, entriegelbare/arretierbare Temperatursperre 38 °C, Verbrühungsschutz bei Ausfall der Kaltwasserversorgung
 - CVD-Touch-Elektronik, programmierbar, spritz- und strahlwassergeschützt IP65
 - Magnetventil 6 V mit Vorfilter
 - 2 Rückflussverhinderer RV (EN 1717: EB)
 - Batteriefach 6 V (integriert)
- 4x AA Alkalibatterien 1,5 V
- 2 S-Anschlüsse und Rosetten (tiefeinstellbar)

Technische Daten

- Einstellmöglichkeiten über SWS/SSC
 - Betätigungskraft (leicht / mittel / schwer)
 - Manuelle Programmierung (Aus / Ein)
 - Max. Laufzeit (1 - 950 s)
 - Stagnationsspülung (Aus / 1 - 1000 s, alle 1 - 250 h nach letzter Spülung / alle 1 - 250 h)
 - Betätigungssperrzeit (Aus / 1 - 255 s, Timeout 1 - 2000 min)
- Einstellmöglichkeiten über manuelle Programmierung
 - Max. Laufzeit (4 - 120 s, 10 Programmstufen)
 - Stagnationsspülung (Aus / 20 s, alle 24 h)
- Fließdruck: 1,0 - 5,0 bar
- Max. Ruhedruck: 8 bar
- Max. Betriebstemperatur: 70 °C (80 °C für thermische Desinfektion)
- Werkstoff: Gehäuse Messing konform TrinkwV
- Oberfläche: chrom
- Anschluss: 2x DN 15 G 1/2 AG
- Abgang: DN 15 G 1/2 AG (oben)
- Zertifikate: PA-IX 28574/IB, Belgaqua
- Geräuschkategorie: I
- Durchflussklasse: B

VE: 1, G: 4,35 kg/Stück **01 604 06 99**

Mit Ventil zur Durchführung einer manuellen thermischen Desinfektion (gemäß DVGW Arbeitsblatt W 551)

VE: 1, G: 4,31 kg/Stück **01 609 06 99**



Empfohlene zugehörige Artikel

- S-Anschlussset mit Vorabsperre 23 775 00 99 Seite 121, 195
- Durchflussbegrenzer LEED 29 239 00 99 Seite 186 oder
- Durchflussbegrenzer BREEAM 29 240 00 99 Seite 186

Bei Unterputz-Duschkopf-Anschluss

- Abgangsbogen VITUS DN 15 25 668 06 99 Seite 195 oder
- Abgangsbogen VITUS DN 15 25 667 06 99 Seite 195
- Duschkopf COMFORT Flex 01 821 06 99 Seite 184 oder
- Duschkopf Aerosolarm 01 814 06 99 Seite 184

Bei Aufputz-Duschkopf-Anschluss

- Aufputz-Rohrset VITUS 25 666 06 99 Seite 185
- Aufputz-Duschkopf COMFORT 01 846 06 99 Seite 184

Für Vernetzung mit Wassermanagement-System SWS

- SWS Server 00 500 00 99 Seite 16
- SWS Bus-Extender Funk VITUS BE-FV 00 507 00 99 Seite 19

Für Parametrierung mit Single Control SSC

- SSC Bluetooth®-Modul VITUS 00 917 00 99 Seite 41

	Einhebel	<input type="checkbox"/>
	90° Auf/Zu	<input type="checkbox"/>
	Selbstschluss	<input type="checkbox"/>
	CVD-Touch-Elektronik	<input checked="" type="checkbox"/>
	Klinik-Armhebel	<input type="checkbox"/>
	Mischwasser	<input type="checkbox"/>
	Thermostat	<input checked="" type="checkbox"/>
	Stagnationsspülung	<input checked="" type="checkbox"/>
	*Thermische Desinfektion	<input checked="" type="checkbox"/>

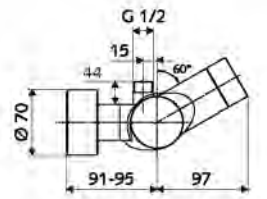
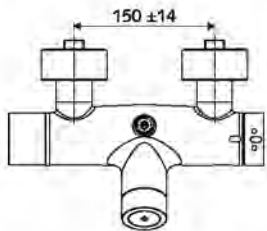
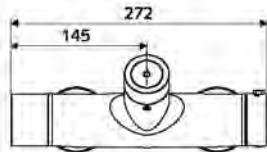



	Einhebel	<input type="checkbox"/>
	90° Auf/Zu	<input type="checkbox"/>
	Selbstschluss	<input checked="" type="checkbox"/>
	Klinik-Armhebel	<input type="checkbox"/>
	Mischwasser	<input type="checkbox"/>
	Thermostat	<input checked="" type="checkbox"/>
	Stagnations- spülung	<input type="checkbox"/>
	* Thermische Desinfektion	<input checked="" type="checkbox"/>

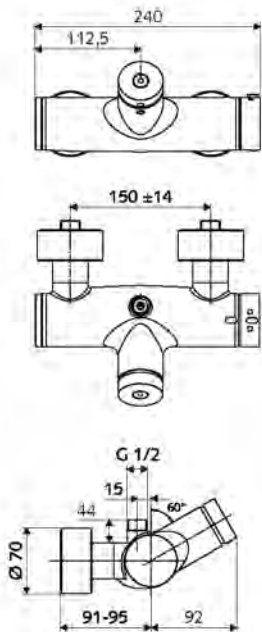

Artikelbezeichnung

Artikel-
Nummer

**Aufputz-Duscharmatur VITUS VD-SC-T / o
Mischwasser, ThermoProtect-Thermostat**

Manuelle Auslösung mit automatischem Schließvorgang. Einfache Laufzeiteinstellung. Duschanschluss oben.

Lieferumfang

- Selbstschluss-Aufputz-Duscharmatur
- Selbstschlussknopf SC
- ThermoProtect-Thermostat nach EN 1111, entriegelbare/arretierbare Temperatursperre 38 °C, Verbrühungsschutz bei Ausfall der Kaltwasserversorgung
- Selbstschlusskartusche SC II
- 2 Rückflussverhinderer RV (EN 1717: EB)
- 2 S-Anschlüsse und Rosetten (tiefeinstellbar)

Technische Daten

- Laufzeit: 5 - 30 s einstellbar
- Max. Betriebstemperatur: 70 °C (80 °C für thermische Desinfektion)
- Werkstoff: Gehäuse Messing konform TrinkwV
- Oberfläche: chrom
- Anschluss: 2x DN 15 G 1/2 AG
- Abgang: DN 15 G 1/2 AG (oben)
- Zertifikate: PA-IX 28574/IB, DVGW, Belgaqua
- Geräuschklasse: I
- Durchflussklasse: B

VE: 1, G: 4,02 kg/Stück

01 600 06 99

Mit Ventil zur Durchführung einer manuellen thermischen
Desinfektion (gemäß DVGW Arbeitsblatt W 551)

VE: 1, G: 4,04 kg/Stück

01 605 06 99



Empfohlene zugehörige Artikel

- S-Anschlussset mit Vorabsperrung 23 775 00 99 Seite 195
- Durchflussbegrenzer LEED 29 239 00 99 Seite 186 oder
- Durchflussbegrenzer BREEAM 29 240 00 99 Seite 186

Bei Unterputz-Duschkopf-Anschluss

- Abgangsbogen VITUS DN 15 25 667 06 99 Seite 195 oder
- Abgangsbogen VITUS DN 15 25 668 06 99 Seite 195
- Duschkopf COMFORT Flex 01 821 06 99 Seite 184 oder
- Duschkopf Aerosolarm 01 814 06 99 Seite 184

Bei Aufputz-Duschkopf-Anschluss

- Aufputz-Rohrset VITUS 25 666 06 99 Seite 185
- Aufputz-Duschkopf COMFORT 01 846 06 99 Seite 184



	Einhebel	<input type="checkbox"/>
	90° Auf/Zu	<input type="checkbox"/>
	Selbstschluss	<input checked="" type="checkbox"/>
	Klinik-Armhebel	<input type="checkbox"/>
	Mischwasser	<input checked="" type="checkbox"/>
	Thermostat	<input type="checkbox"/>
	Stagnations- spülung	<input type="checkbox"/>
	* Thermische Desinfektion	<input checked="" type="checkbox"/>

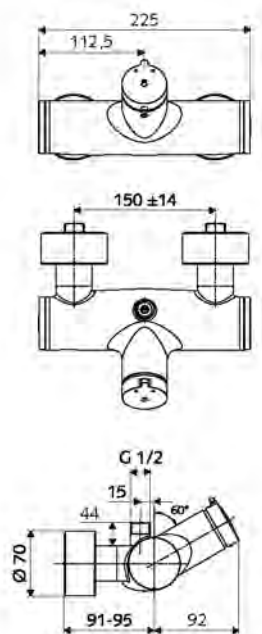

**Aufputz-Duscharmatur VITUS VD-SC-M / o
Mischwasser**

Manuelle Auslösung mit automatischem Schließvorgang. Einfache Laufzeiteinstellung. Duschanschluss oben.

Lieferumfang

- Selbstschluss-Aufputz-Duscharmatur
- Selbstschlussknopf SC-M
- Selbstschlusskartusche SC II mit Heißwasserbegrenzung
- 2 Rückflussverhinderer RV (EN 1717: EB)
- 2 S-Anschlüsse und Rosetten (tiefeinstellbar)

Technische Daten

- Laufzeit: 5 - 30 s einstellbar
- Max. Betriebstemperatur: 70 °C (80 °C für thermische Desinfektion)
- Werkstoff: Gehäuse Messing konform TrinkwV
- Oberfläche: chrom
- Anschluss: 2x DN 15 G 1/2 AG
- Abgang: DN 15 G 1/2 AG (oben)
- Zertifikate: PA-IX 38241/IB, Belgaqua
- Geräuschklasse: I
- Durchflussklasse: B

VE: 1, G: 3,75 kg/Stück

01 601 06 99

Mit Ventil zur Durchführung einer manuellen thermischen
Desinfektion (gemäß DVGW Arbeitsblatt W 551)

VE: 1, G: 3,78 kg/Stück

01 606 06 99



Empfohlene zugehörige Artikel

- S-Anschlussset mit Vorabsperrung 23 775 00 99 Seite 121, 195
- Durchflussbegrenzer LEED 29 239 00 99 Seite 186 oder
- Durchflussbegrenzer BREEAM 29 240 00 99 Seite 186

Bei Unterputz-Duschkopf-Anschluss

- Abgangsbogen VITUS DN 15 25 667 06 99 Seite 195 oder
- Abgangsbogen VITUS DN 15 25 668 06 99 Seite 195
- Duschkopf COMFORT Flex 01 821 06 99 Seite 184 oder
- Duschkopf Aerosolarm 01 814 06 99 Seite 184

Bei Aufputz-Duschkopf-Anschluss

- Aufputz-Rohrset VITUS 25 666 06 99 Seite 185
- Aufputz-Duschkopf COMFORT 01 846 06 99 Seite 184



	Einhebel	<input type="checkbox"/>
	90° Auf/Zu	<input checked="" type="checkbox"/>
	Selbstschluss	<input type="checkbox"/>
	Klinik-Armhebel	<input type="checkbox"/>
	Mischwasser	<input type="checkbox"/>
	Thermostat	<input checked="" type="checkbox"/>
	Stagnations- spülung	<input type="checkbox"/>
	* Thermische Desinfektion	<input checked="" type="checkbox"/>

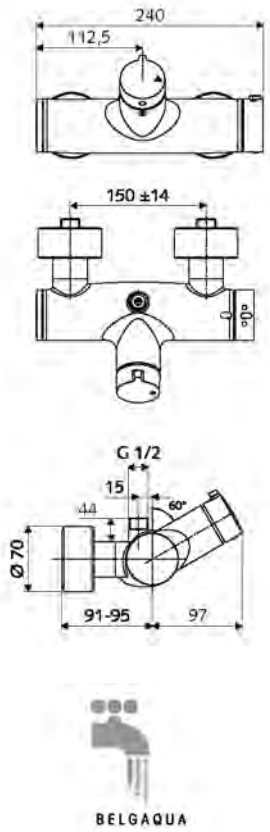

Artikelbezeichnung	Artikel- Nummer		
--------------------	--------------------	--	--

Aufputz-Duscharmatur VITUS VD-Auf/Zu-T / o Mischwasser, ThermoProtect-Thermostat

Manuelle Auf/Zu-Betätigung. Duschanschluss oben.

Lieferumfang

- Auf/Zu-Aufputz-Duscharmatur
- Betätigungsknopf Auf/Zu
- ThermoProtect-Thermostat nach EN 1111, entriegelbare/arretierbare Temperatursperre 38 °C, Verbrühungsschutz bei Ausfall der Kaltwasserversorgung
- Auf/Zu-Keramikkartusche
- 2 Rückflussverhinderer RV (EN 1717: EB)
- 2 S-Anschlüsse und Rosetten (tiefeinstellbar)

Technische Daten

- Max. Betriebstemperatur: 70 °C (80 °C für thermische Desinfektion)
- Werkstoff: Gehäuse Messing konform TrinkwV
- Oberfläche: chrom
- Anschluss: 2x DN 15 G 1/2 AG
- Abgang: DN 15 G 1/2 AG (oben)
- Zertifikate: PA-IX 38240/IB, Belgaqua
- Geräuschklasse: I
- Durchflussklasse: B

VE: 1, G: 4,18 kg/Stück	01 602 06 99
-------------------------	--------------

Mit Ventil zur Durchführung einer manuellen thermischen Desinfektion (gemäß DVGW Arbeitsblatt W 551)	01 607 06 99
VE: 1, G: 4,24 kg/Stück	

-  **Empfohlene zugehörige Artikel**
- S-Anschlusssset mit Vorabspernung 23 775 00 99 Seite 121, 195
 - Durchflussbegrenzer LEED 29 239 00 99 Seite 186 oder
 - Durchflussbegrenzer BREEAM 29 240 00 99 Seite 186
- Bei Unterputz-Duschkopf-Anschluss**
- Abgangsbogen VITUS DN 15 25 667 06 99 Seite 195 oder
 - Abgangsbogen VITUS DN 15 25 668 06 99 Seite 195
 - Duschkopf COMFORT Flex 01 821 06 99 Seite 184 oder
 - Duschkopf Aerosolarm 01 814 06 99 Seite 184
- Bei Aufputz-Duschkopf-Anschluss**
- Aufputz-Rohrset VITUS 25 666 06 99 Seite 185
 - Aufputz-Duschkopf COMFORT 01 846 06 99 Seite 184



	Einhebel	<input checked="" type="checkbox"/>
	90° Auf/Zu	<input type="checkbox"/>
	Selbstschluss	<input type="checkbox"/>
	Klinik-Armhebel	<input type="checkbox"/>
	Mischwasser	<input checked="" type="checkbox"/>
	Thermostat	<input type="checkbox"/>
	Stagnations- spülung	<input type="checkbox"/>
	* Thermische Desinfektion	<input checked="" type="checkbox"/>

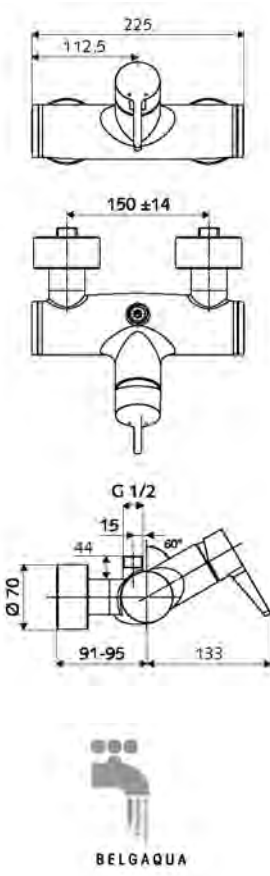

Aufputz-Duscharmatur VITUS VD-EH-M / o Mischwasser

Manuelle Auf/Zu-Betätigung. Duschanschluss oben.

Lieferumfang

- Einhebel-Aufputz-Duscharmatur
- Einhebelmischer
- Einhebel-Misch-Keramikkartusche mit Heißwasser- und Durchflussbegrenzung
- 2 Rückflussverhinderer RV (EN 1717: EB)
- 2 S-Anschlüsse und Rosetten (tiefeinstellbar)

Technische Daten

- Max. Betriebstemperatur: 70 °C (80 °C für thermische Desinfektion)
- Werkstoff: Gehäuse Messing konform TrinkwV
- Oberfläche: chrom
- Anschluss: 2x DN 15 G 1/2 AG
- Abgang: DN 15 G 1/2 AG (oben)
- Zertifikate: PA-IX 38242/IB, Belgaqua
- Geräuschklasse: I
- Durchflussklasse: B

VE: 1, G: 3,95 kg/Stück	01 603 06 99
-------------------------	--------------

Mit Ventil zur Durchführung einer manuellen thermischen Desinfektion (gemäß DVGW Arbeitsblatt W 551)	01 608 06 99
VE: 1, G: 3,98 kg/Stück	

-  **Empfohlene zugehörige Artikel**
- S-Anschlusssset mit Vorabspernung 23 775 00 99 Seite 121, 195
 - Durchflussbegrenzer LEED 29 239 00 99 Seite 186 oder
 - Durchflussbegrenzer BREEAM 29 240 00 99 Seite 186
- Bei Unterputz-Duschkopf-Anschluss**
- Abgangsbogen VITUS DN 15 25 667 06 99 Seite 195 oder
 - Abgangsbogen VITUS DN 15 25 668 06 99 Seite 195
 - Duschkopf COMFORT Flex 01 821 06 99 Seite 184 oder
 - Duschkopf Aerosolarm 01 814 06 99 Seite 184
- Bei Aufputz-Duschkopf-Anschluss**
- Aufputz-Rohrset VITUS 25 666 06 99 Seite 185
 - Aufputz-Duschkopf COMFORT 01 846 06 99 Seite 184

Dusche

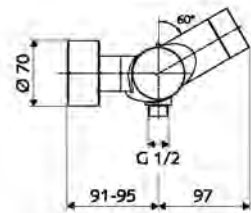
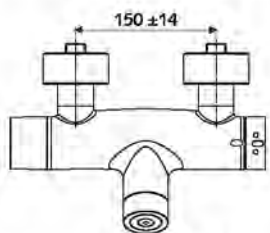
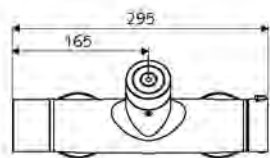

Artikelbezeichnung

Artikel-
Nummer

**Aufputz-Duscharmatur VITUS VD-C-T / u
Mischwasser, ThermoProtect-Thermostat**

Auslösung per CVD-Touch-Elektronik mit automatischem Schließvorgang. Batteriebetrieb. Duschanschluss unten. Integrierter SWS Bus-Extender Funk BE-F VITUS zur Vernetzung mit Wassermanagement-System SWS. Parametrierbar über SCHELL Single Control SSC.

Lieferumfang

- Elektronische Selbstschluss-Aufputz-Duscharmatur
- ThermoProtect-Thermostat nach EN 1111, entriegelbare/arretierbare Temperatursperre 38 °C, Verbrühungsschutz bei Ausfall der Kaltwasserversorgung
- CVD-Touch-Elektronik, programmierbar, spritz- und strahlwassergeschützt IP65
- SWS Bus-Extender Funk BE-F VITUS
- Magnetventil 6 V mit Vorfilter
- Batteriefach 6 V (integriert)
- 4x AA Alkalibatterien 1,5 V
- 2 Rückflussverhinderer RV (EN 1717: EB)
- 2 S-Anschlüsse und Rosetten (tiefeinstellbar)

Technische Daten

- Einstellmöglichkeiten über SWS/SSC
- Betätigungskraft (leicht / mittel / schwer)
- Manuelle Programmierung (Aus / Ein)
- Max. Laufzeit (1 - 950 s)
- Stagnationsspülung (Aus / 1 - 1000 s, alle 1 - 250 h nach letzter Spülung / alle 1 - 250 h)
- Betätigungssperrezeit (Aus / 1 - 255 s, Timeout 1 - 2000 min)
- Einstellmöglichkeiten über manuelle Programmierung
- Max. Laufzeit (4 - 120 s, 10 Programmstufen)
- Stagnationsspülung (Aus / 20 s, alle 24 h)
- Fließdruck: 1,0 - 5,0 bar
- Max. Ruhedruck: 8 bar
- Max. Betriebstemperatur: 70 °C (80 °C für thermische Desinfektion)
- Werkstoff: Gehäuse Messing konform TrinkwV
- Oberfläche: chrom
- Anschluss: 2x DN 15 G 1/2 AG
- Abgang: DN 15 G 1/2 AG (unten)
- Zertifikate: PA-IX 28574/IB, Belgaqua
- Geräuschklasse: I
- Durchflussklasse: B

VE: 1, G: 4,30 kg/Stück

00 216 06 99

Mit Magnetventil 6 V zur Durchführung einer thermischen Desinfektion mit SWS (gemäß DVGW Arbeitsblatt W 551)

VE: 1, G: 4,33 kg/Stück

00 217 06 99



Notwendige zugehörige Artikel

- SWS Server 00 500 00 99 Seite 16



Empfohlene zugehörige Artikel

- S-Anschlussset mit Vorabspernung 23 775 00 99 Seite 121, 195
- Brausegarnitur 900 29 207 06 99 Seite 194 oder
- Brausegarnitur 680 29 208 06 99 Seite 194
- Durchflussbegrenzer LEED 29 239 00 99 Seite 186 oder
- Durchflussbegrenzer BREEAM 29 240 00 99 Seite 186

Für Parametrierung mit Single Control SSC vor Inbetriebnahme des Wassermanagement-Systems SWS

- SSC Bluetooth®-Modul 00 916 00 99 Seite 40

Artikelbezeichnung	Artikel- Nummer		
--------------------	--------------------	--	--

**Aufputz-Duscharmatur VITUS VD-C-T / u
Mischwasser, ThermoProtect-Thermostat**

Auslösung per CVD-Touch-Elektronik mit automatischem Schließvorgang. Batteriebetrieb. Duschanschluss unten. Geeignet zur Vernetzung mit SCHELL Wassermanagement-System SWS. Parametrierbar über SCHELL Single Control SSC.

Lieferumfang

- Elektronische Selbstschluss-Aufputz-Duscharmatur
- ThermoProtect-Thermostat nach EN 1111, entriegelbare/arretierbare Temperatursperre 38 °C, Verbrühungsschutz bei Ausfall der Kaltwasserversorgung
- CVD-Touch-Elektronik, programmierbar, spritz- und strahlwassergeschützt IP65
- Magnetventil 6 V mit Vorfilter
- 2 Rückflussverhinderer RV (EN 1717: EB)
- Batteriefach 6 V (integriert)
- 4x AA Alkalibatterien 1,5 V
- 2 S-Anschlüsse und Rosetten (tiefeinstellbar)

Technische Daten

- Einstellmöglichkeiten über SWS/SSC
- Betätigungskraft (leicht / mittel / schwer)
- Manuelle Programmierung (Aus / Ein)
- Max. Laufzeit (1 - 950 s)
- Stagnationsspülung (Aus / 1 - 1000 s, alle 1 - 250 h nach letzter Spülung / alle 1 - 250 h)
- Betätigungssperrzeit (Aus / 1 - 255 s, Timeout 1 - 2000 min)
- Einstellmöglichkeiten über manuelle Programmierung
- Max. Laufzeit (4 - 120 s, 10 Programmstufen)
- Stagnationsspülung (Aus / 20 s, alle 24 h)
- Fließdruck: 1,0 - 5,0 bar
- Max. Ruhedruck: 8 bar
- Max. Betriebstemperatur: 70 °C (80 °C für thermische Desinfektion)
- Werkstoff: Gehäuse Messing konform TrinkwV
- Oberfläche: chrom
- Anschluss: 2x DN 15 G 1/2 AG
- Abgang: DN 15 G 1/2 AG (unten)
- Zertifikate: PA-IX 28574/IB, Belgaqua
- Geräuschklasse: I
- Durchflussklasse: B

VE: 1, G: 4,29 kg/Stück **01 614 06 99**

Mit Ventil zur Durchführung einer manuellen thermischen Desinfektion (gemäß DVGW Arbeitsblatt W 551)
VE: 1, G: 4,89 kg/Stück **01 619 06 99**



Empfohlene zugehörige Artikel

- S-Anschlussset mit Vorabsperung 23 775 00 99 Seite 121, 195
- Brausegarnitur 900 29 207 06 99 Seite 194 oder
- Brausegarnitur 680 29 208 06 99 Seite 194
- Durchflussbegrenzer LEED 29 239 00 99 Seite 186 oder
- Durchflussbegrenzer BREEAM 29 240 00 99 Seite 186

Für Vernetzung mit Wassermanagement-System SWS

- SWS Server 00 500 00 99 Seite 16
- SWS Bus-Extender Funk VITUS BE-FV 00 507 00 99 Seite 19

Für Parametrierung mit Single Control SSC

- SSC Bluetooth®-Modul VITUS 00 917 00 99 Seite 41

	Einhebel	<input type="checkbox"/>
	90° Auf/Zu	<input type="checkbox"/>
	Selbstschluss	<input type="checkbox"/>
	CVD-Touch-Elektronik	<input checked="" type="checkbox"/>
	Klinik-Armhebel	<input type="checkbox"/>

	Mischwasser	<input type="checkbox"/>
	Thermostat	<input checked="" type="checkbox"/>
	Stagnationsspülung	<input checked="" type="checkbox"/>
	*Thermische Desinfektion	<input checked="" type="checkbox"/>

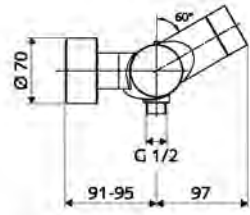
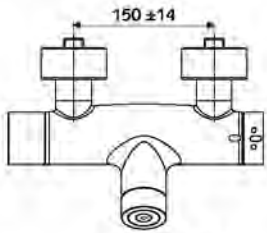
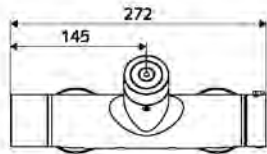

Dusche



	Einhebel	<input type="checkbox"/>
	90° Auf/Zu	<input type="checkbox"/>
	Selbstschluss	<input checked="" type="checkbox"/>
	Klinik-Armehebel	<input type="checkbox"/>
	Mischwasser	<input type="checkbox"/>
	Thermostat	<input checked="" type="checkbox"/>
	Stagnations- spülung	<input type="checkbox"/>
	* Thermische Desinfektion	<input checked="" type="checkbox"/>

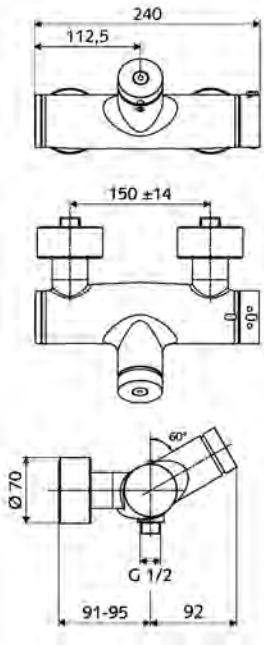

Artikelbezeichnung	Artikel- Nummer		
--------------------	--------------------	--	--

**Aufputz-Duscharmatur VITUS VD-SC-T / u
Mischwasser, ThermoProtect-Thermostat**

Manuelle Auslösung mit automatischem Schließvorgang. Einfache Laufzeiteinstellung. Duschanschluss unten.

Lieferumfang

- Selbstschluss-Aufputz-Duscharmatur
- Selbstschlussknopf SC
- ThermoProtect-Thermostat nach EN 1111, entriegelbare/arretierbare Temperatursperre 38 °C, Verbrühungsschutz bei Ausfall der Kaltwasserversorgung
- Selbstschlusskartusche SC II
- 2 Rückflussverhinderer RV (EN 1717: EB)
- 2 S-Anschlüsse und Rosetten (tiefeinstellbar)

Technische Daten

- Laufzeit: 5 - 30 s einstellbar
- Max. Betriebstemperatur: 70 °C (80 °C für thermische Desinfektion)
- Werkstoff: Gehäuse Messing konform TrinkwV
- Oberfläche: chrom
- Anschluss: 2x DN 15 G 1/2 AG
- Abgang: DN 15 G 1/2 AG (unten)
- Zertifikate: PA-IX 28574/IB, DVGW, Belgaqua
- Geräuschklasse: I
- Durchflussklasse: B

VE: 1, G: 4,05 kg/Stück	01 610 06 99
-------------------------	--------------

**Mit Ventil zur Durchführung einer manuellen thermischen
Desinfektion (gemäß DVGW Arbeitsblatt W 551)**

VE: 1, G: 4,04 kg/Stück	01 615 06 99
-------------------------	--------------



Empfohlene zugehörige Artikel

- S-Anschlussset mit Vorabspernung 23 775 00 99 Seite 121, 195
- Brausegarnitur 900 29 207 06 99 Seite 194 oder
- Brausegarnitur 680 29 208 06 99 Seite 194
- Durchflussbegrenzer LEED 29 239 00 99 Seite 186 oder
- Durchflussbegrenzer BREEAM 29 240 00 99 Seite 186



	Einhebel	<input type="checkbox"/>
	90° Auf/Zu	<input type="checkbox"/>
	Selbstschluss	<input checked="" type="checkbox"/>
	Klinik-Armehebel	<input type="checkbox"/>
	Mischwasser	<input checked="" type="checkbox"/>
	Thermostat	<input type="checkbox"/>
	Stagnations- spülung	<input type="checkbox"/>
	* Thermische Desinfektion	<input checked="" type="checkbox"/>

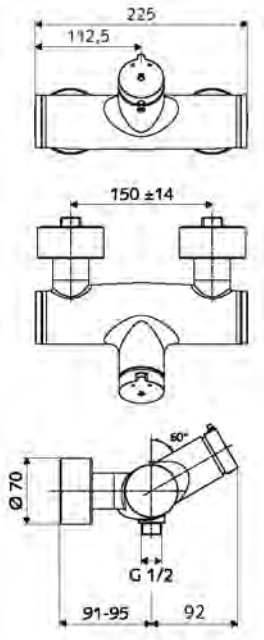

**Aufputz-Duscharmatur VITUS VD-SC-M / u
Mischwasser**

Manuelle Auslösung mit automatischem Schließvorgang. Einfache Laufzeiteinstellung. Duschanschluss unten.

Lieferumfang

- Selbstschluss-Aufputz-Duscharmatur
- Selbstschlussknopf SC-M
- Selbstschlusskartusche SC II mit Heißwasserbegrenzung
- 2 Rückflussverhinderer RV (EN 1717: EB)
- 2 S-Anschlüsse und Rosetten (tiefeinstellbar)

Technische Daten

- Laufzeit: 5 - 30 s einstellbar
- Max. Betriebstemperatur: 70 °C (80 °C für thermische Desinfektion)
- Werkstoff: Gehäuse Messing konform TrinkwV
- Oberfläche: chrom
- Anschluss: 2x DN 15 G 1/2 AG
- Abgang: DN 15 G 1/2 AG (unten)
- Zertifikate: PA-IX 38241/IB, Belgaqua
- Geräuschklasse: I
- Durchflussklasse: B

VE: 1, G: 3,76 kg/Stück	01 611 06 99
-------------------------	--------------

**Mit Ventil zur Durchführung einer manuellen thermischen
Desinfektion (gemäß DVGW Arbeitsblatt W 551)**

VE: 1, G: 3,80 kg/Stück	01 616 06 99
-------------------------	--------------



Empfohlene zugehörige Artikel

- S-Anschlussset mit Vorabspernung 23 775 00 99 Seite 121, 195
- Brausegarnitur 900 29 207 06 99 Seite 194 oder
- Brausegarnitur 680 29 208 06 99 Seite 194
- Durchflussbegrenzer LEED 29 239 00 99 Seite 186 oder
- Durchflussbegrenzer BREEAM 29 240 00 99 Seite 186



	Einhebel	<input type="checkbox"/>
	90° Auf/Zu	<input checked="" type="checkbox"/>
	Selbstschluss	<input type="checkbox"/>
	Klinik-Armhebel	<input type="checkbox"/>
	Mischwasser	<input type="checkbox"/>
	Thermostat	<input checked="" type="checkbox"/>
	Stagnations- spülung	<input type="checkbox"/>
	* Thermische Desinfektion	<input checked="" type="checkbox"/>

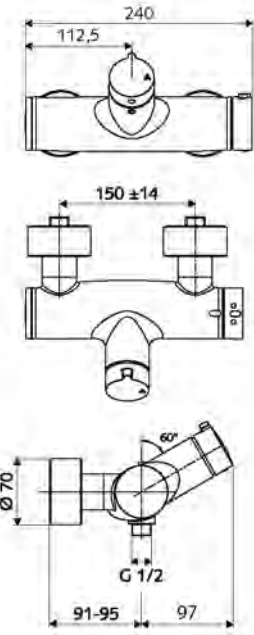

Artikelbezeichnung	Artikel- Nummer		
--------------------	--------------------	--	--

Aufputz-Duscharmatur VITUS VD-Auf/Zu-T / u Mischwasser, ThermoProtect-Thermostat

Manuelle Auf/Zu-Betätigung. Duschanschluss unten.

Lieferumfang

- Auf/Zu-Aufputz-Duscharmatur
- Betätigungsknopf Auf/Zu
- ThermoProtect-Thermostat nach EN 1111, entriegelbare/arretierbare Temperatursperre 38 °C, Verbrühungsschutz bei Ausfall der Kaltwasserversorgung
- Auf/Zu-Keramikkartusche
- 2 Rückflussverhinderer RV (EN 1717: EB)
- 2 S-Anschlüsse und Rosetten (tiefeinstellbar)

Technische Daten

- Max. Betriebstemperatur: 70 °C (80 °C für thermische Desinfektion)
- Werkstoff: Gehäuse Messing konform TrinkwV
- Oberfläche: chrom
- Anschluss: 2x DN 15 G 1/2 AG
- Abgang: DN 15 G 1/2 AG (unten)
- Zertifikate: PA-IX 38240/IB, Belgaqua
- Geräuschklasse: I
- Durchflussklasse: B

VE: 1, G: 4,21 kg/Stück	01 612 06 99
-------------------------	--------------



Mit Ventil zur Durchführung einer manuellen thermischen Desinfektion (gemäß DVGW Arbeitsblatt W 551)



VE: 1, G: 4,22 kg/Stück	01 617 06 99
-------------------------	--------------



Empfohlene zugehörige Artikel

- S-Anschlussset mit Vorabspernung 23 775 00 99 Seite 121, 195
- Brausegarnitur 900 29 207 06 99 Seite 194 oder
- Brausegarnitur 680 29 208 06 99 Seite 194
- Durchflussbegrenzer LEED 29 239 00 99 Seite 186 oder
- Durchflussbegrenzer BREEAM 29 240 00 99 Seite 186

	Einhebel	<input checked="" type="checkbox"/>
	90° Auf/Zu	<input type="checkbox"/>
	Selbstschluss	<input type="checkbox"/>
	Klinik-Armhebel	<input type="checkbox"/>
	Mischwasser	<input checked="" type="checkbox"/>
	Thermostat	<input type="checkbox"/>
	Stagnations- spülung	<input type="checkbox"/>
	* Thermische Desinfektion	<input checked="" type="checkbox"/>

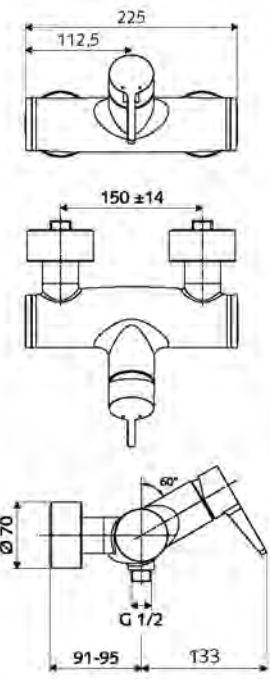

Aufputz-Duscharmatur VITUS VD-EH-M / u Mischwasser

Manuelle Auf/Zu-Betätigung. Duschanschluss unten.

Lieferumfang

- Einhebel-Aufputz-Duscharmatur
- Einhebelmischer
- Einhebel-Misch-Keramikkartusche mit Heißwasser- und Durchflussbegrenzung
- 2 Rückflussverhinderer RV (EN 1717: EB)
- 2 S-Anschlüsse und Rosetten (tiefeinstellbar)

Technische Daten

- Max. Betriebstemperatur: 70 °C (80 °C für thermische Desinfektion)
- Werkstoff: Gehäuse Messing konform TrinkwV
- Oberfläche: chrom
- Anschluss: 2x DN 15 G 1/2 AG
- Abgang: DN 15 G 1/2 AG (unten)
- Zertifikate: PA-IX 38242/IB, Belgaqua
- Geräuschklasse: I
- Durchflussklasse: B

VE: 1, G: 3,99 kg/Stück	01 613 06 99
-------------------------	--------------

Mit Ventil zur Durchführung einer manuellen thermischen Desinfektion (gemäß DVGW Arbeitsblatt W 551)

VE: 1, G: 4,03 kg/Stück	01 618 06 99
-------------------------	--------------



Empfohlene zugehörige Artikel

- S-Anschlussset mit Vorabspernung 23 775 00 99 Seite 121, 195
- Brausegarnitur 900 29 207 06 99 Seite 194 oder
- Brausegarnitur 680 29 208 06 99 Seite 194
- Durchflussbegrenzer LEED 29 239 00 99 Seite 186 oder
- Durchflussbegrenzer BREEAM 29 240 00 99 Seite 186

Dusche

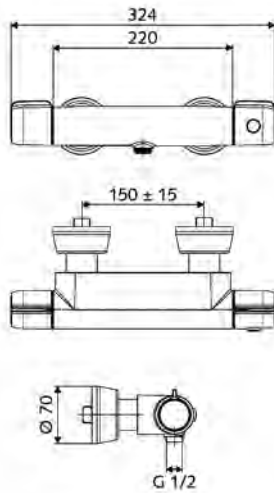
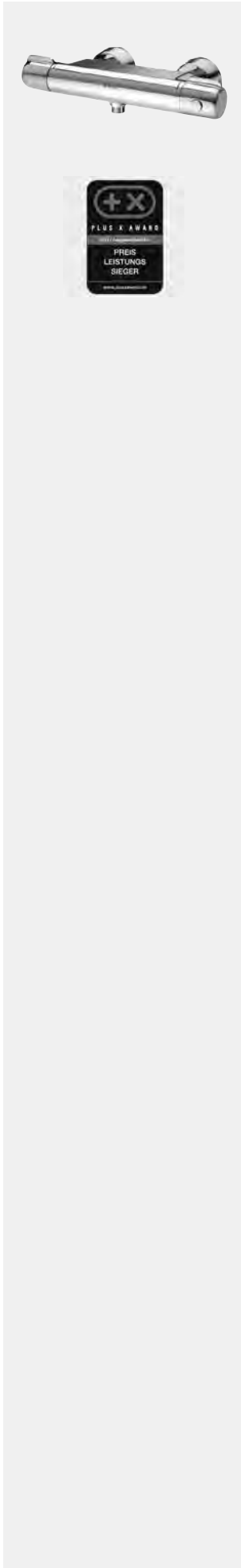

Artikelbezeichnung

Artikel-
Nummer**Aufputz-Duscharmatur MODUS MD-T
Mischwasser, ThermoProtect-Thermostat**

Manuelle Auf/Zu-Betätigung.

Lieferumfang

- Auf/Zu-Aufputz-Duscharmatur
- Betätigungsknopf Auf/Zu
- ThermoProtect-Thermostat nach EN 1111, entriegelbare/arretierbare Temperatursperre 38 °C, Verbrühungsschutz bei Ausfall der Kaltwasserversorgung
- IsoBody-Gehäuse
- Auf/Zu-Keramikkartusche
- 2 Rückflussverhinderer RV (EN 1717: EB)
- 2 S-Anschlüsse und Rosetten (tiefeinstellbar)

Technische Daten

- Max. Betriebstemperatur: 65 °C (für thermische Desinfektion 80 °C max. 10 min./Tag)
- Max. Auslauftemperatur: 38 - 43 °C einstellbar
- Werkstoff: Gehäuse Messing konform TrinkwV
- Oberfläche: chrom
- Anschluss: 2x DN 15 G 1/2 AG
- Abgang: DN 15 G 1/2 AG (unten)
- Zertifikate: PA-IX 38399/IS, DVGW, Belgaqua
- Geräuschklasse: I
- Durchflussklasse: S

VE: 1, G: 2,10 kg/Stück

02 185 06 99

**Empfohlene zugehörige Artikel**

- Brausegarnitur 900 29 207 06 99 Seite 194 oder
- Brausegarnitur 680 29 208 06 99 Seite 194
- Durchflussbegrenzer LEED 29 239 00 99 Seite 186 oder
- Durchflussbegrenzer BREEAM 29 240 00 99 Seite 186

**Hinweis**

- Sonderwerkzeug 29 242 00 99 notwendig für Thermostat-Wartungsarbeiten.
- Geräuschklasse I nur in Verbindung mit Handbrause mit Geräuschklasse I und Durchflussklasse bis S.

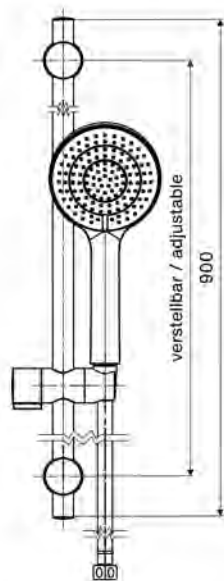
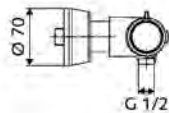
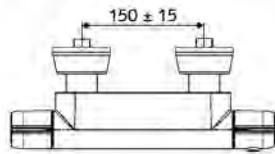
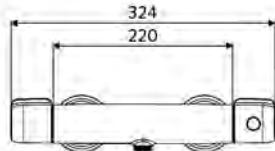
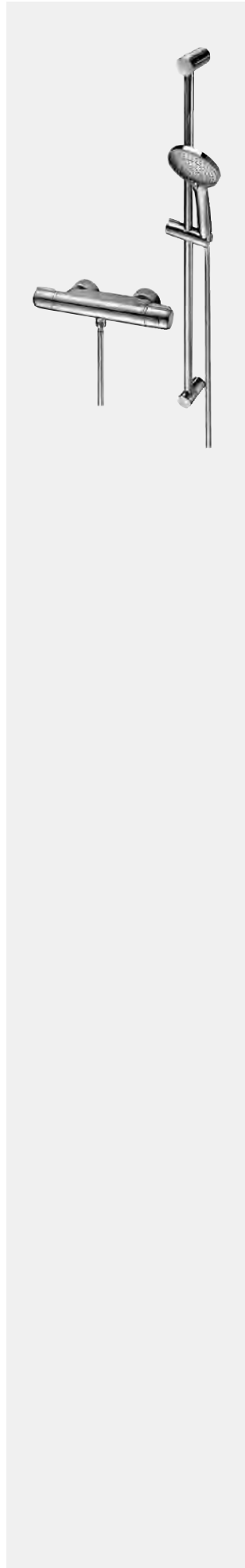

Artikelbezeichnung	Artikel- Nummer		
--------------------	--------------------	--	--

**Aufputz-Duscharmatur MODUS MD-T mit Brausegarnitur
Mischwasser, ThermoProtect-Thermostat**

Manuelle Auf/Zu-Betätigung.

Lieferumfang

- Auf/Zu-Aufputz-Duscharmatur
- Betätigungsknopf Auf/Zu
- ThermoProtect-Thermostat nach EN 1111, entriegelbare/arretierbare Temperatursperre 38 °C, Verbrühungsschutz bei Ausfall der Kaltwasserversorgung
- IsoBody-Gehäuse
- Auf/Zu-Keramikkartusche
- 2 Rückflussverhinderer RV (EN 1717: EB)
- Handbrause mit Antikalkknoppen, 3-fach verstellbar
- Brauseschlauch mit Verdreherschutz
- 2 S-Anschlüsse und Rosetten (tiefeinstellbar)
- Brausestange (Edelstahl)
- Befestigungsmaterial

Technische Daten

- Strahlarten: Soft, Vital, Power
- Max. Betriebstemperatur: 65 °C (für thermische Desinfektion 80 °C max. 10 min./Tag)
- Max. Auslauftemperatur: 38 - 43 °C einstellbar
- Werkstoff: Gehäuse Messing konform TrinkwV
- Oberfläche: chrom, Edelstahl poliert
- Länge Brauseschlauch: 1500 mm
- Länge Brausestange: 900 mm
- Anschluss: 2x DN 15 G 1/2 AG
- Abgang: DN 15 G 1/2 AG (unten)

VE: 1, G: 3,52 kg/Stück

02 186 06 99



Empfohlene zugehörige Artikel

- Durchflussbegrenzer LEED 29 239 00 99 Seite 186 oder
- Durchflussbegrenzer BREEAM 29 240 00 99 Seite 186



Hinweis

- Sonderwerkzeug 29 242 00 99 notwendig für Thermostat-Wartungsarbeiten.

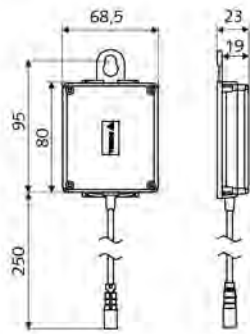

Artikelbezeichnung

Artikel-
Nummer**Universal-Batteriefach 6 V**

Geeignet für alle SSC- und SWS-fähigen Armaturen.

Lieferumfang

- Batteriefach 6 V, Schutzklasse IP 65
- 4x AA Alkalibatterien 1,5 V
- Wandhalterung
- Befestigungsmaterial
- Klettband 100 mm

VE: 1, G: 0,20 kg/Stück

01 557 00 99

**Batteriefach VITUS inkl. Batterien**

Spritzwasser geschützte Ausführung.

Lieferumfang

- Batteriefach VITUS mit Stecker
- 4x AA Alkalibatterien 1,5 V

Technische Daten

- Schutzart: IP55

VE: 1, G: 0,11 kg/Stück

01 925 00 99

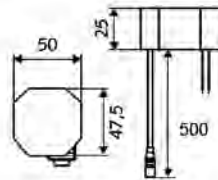
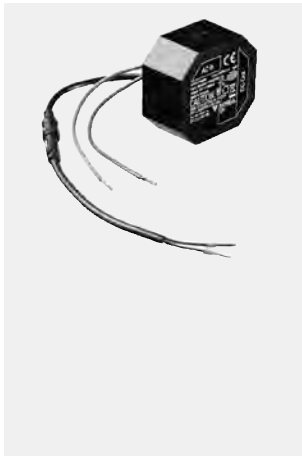
**Unterputz-Netzteil 9 VDC, 100 - 240 VAC, 50 - 60 Hz**

Zur Spannungsversorgung von 1 - 12 CVD-Touch- und/oder Infrarot-Sensor Elektronik. Geeignet für alle SSC- und SWS-fähigen Armaturen.

Lieferumfang

- UP-Netzteil
- Adapterkabel

Technische Daten

- Input: 100 - 240 VAC, 50 - 60 Hz
- Output: 9 VDC, 0,66 A

VE: 1, G: 0,14 kg/Stück

01 315 00 99

**Notwendige zugehörige Artikel**

- Universal-Anschlusskabel 5 m 01 570 00 99 Seite 181, 213, 233 oder
- Universal-Anschlusskabel 10 m 01 571 00 99 Seite 181, 213, 233

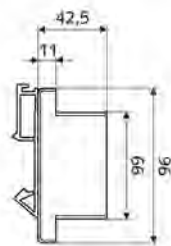
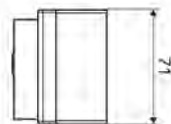
**Hutschienen-Netzteil 9 VDC, 100 - 240 VAC, 50 - 60 Hz**

Zur Spannungsversorgung von 1 - 12 CVD-Touch- und/oder Infrarot-Sensor Elektronik. Geeignet für alle SSC- und SWS-fähigen Armaturen. Für Montage auf Hutschiene 35 mm (EN 60715).

Lieferumfang

- Netzteil
- Gehäuse für Hutschienenmontage
- Adapterkabel

Technische Daten

- Input: 100 - 240 VAC, 50 - 60 Hz, Kabel auf Litze, • Output: 9 VDC, 0,66 A, auf Steckverbinder

VE: 1, G: 0,21 kg/Stück

01 582 00 99

**Notwendige zugehörige Artikel**

- Universal-Anschlusskabel 5 m 01 570 00 99 Seite 181, 213, 233 oder
- Universal-Anschlusskabel 10 m 01 571 00 99 Seite 181, 213, 233

**Montagehinweis**

- Klemmleiste und Hutschiene bauseits.

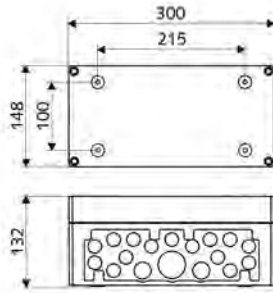

Artikelbezeichnung

Artikel-
Nummer**Elektro-Verteilerkasten 9 VDC, 100 - 240 VAC, 50 - 60 Hz**

Für 1 - 12 CVD-Touch- und/oder Infrarot-Sensor-Elektroniken. Geeignet für alle SSC- und SWS-fähigen Armaturen. Gehäuse mit Vorstanzungen für ISO-Klemmverschraubungen und 4-fach Verriegelung des Deckels.

Lieferumfang

- Elektro-Verteilerkasten
- Hutschiene, vormontiert, - Anschlussklemmblock 12-fach
- Hutschiennetzteil

Technische Daten

- Input: 100 - 240 VAC, 50 - 60 Hz, Kabel auf Litze
- Output: 9 VDC, 0,66 A, auf Steckverbinder
- Schutzart: IP65

VE: 1, G: 1,62 kg/Stück

01 583 00 99

**Notwendige zugehörige Artikel**

- Universal-Anschlusskabel 5 m 01 570 00 99 Seite 181, 213, 233 oder
- Universal-Anschlusskabel 10 m 01 571 00 99 Seite 181, 213, 233

**Universal-Anschlusskabel**

Zur Verbindung zwischen Netzteil und elektronischer Armatur. Geeignet für alle SSC- und SWS-fähigen Armaturen.

Länge: 5 m

VE: 1, G: 0,12 kg/Stück

01 570 00 99

Länge: 10 m

VE: 1, G: 0,22 kg/Stück

01 571 00 99

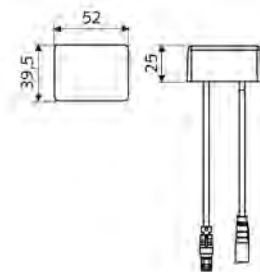
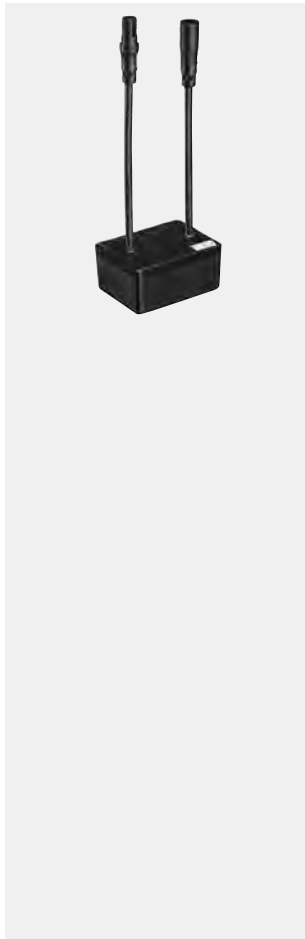
**CVD-Schutzfilter**

Filtert Störimpulse nicht VDE-konformer Elektroinstallationen zum Schutz vor Fehlfunktionen der CVD-Touch-Elektronik.

VE: 1, G: 0,12 kg/Stück

00 906 00 99

**In Verbindung mit**

- Unterputz-Dusche LINUS D-C-T 01 918 06 99 Seite 140 oder
- Unterputz-Dusche LINUS D-C-T 01 918 28 99 Seite 140 oder
- Unterputz-Dusche LINUS Basic D-C-T 01 909 28 99 Seite 150 oder
- Unterputz-Dusche LINUS D-C-M 01 919 06 99 Seite 144 oder
- Unterputz-Dusche LINUS D-C-M 01 919 28 99 Seite 144 oder
- Unterputz-Dusche LINUS Basic D-C-M 01 920 28 99 Seite 154 oder
- Unterputz-Dusche LINUS Basic D-C-V 01 921 28 99 Seite 156 oder
- Duschpaneel LINUS DP-C-T 00 819 08 99 Seite 160 oder
- Duschpaneel LINUS DP-C-T 00 820 08 99 Seite 161 oder
- Duschpaneel LINUS DP-C-T 00 822 08 99 Seite 160 oder
- Duschpaneel LINUS DP-C-T 00 823 08 99 Seite 161 oder
- Duschpaneel LINUS Inox DP-C-T 00 841 28 99 Seite 165 oder
- Duschpaneel LINUS Inox DP-C-T 00 842 28 99 Seite 166 oder
- Duschpaneel LINUS Inox DP-C-T 00 843 28 99 Seite 165 oder
- Duschpaneel LINUS Inox DP-C-T-H 00 846 28 99 Seite 168 oder
- Duschpaneel LINUS Inox DP-C-T-D-H 00 847 28 99 Seite 169

**Hinweis**

- CVD-Schutzfilter nicht in Verbindung mit vernetzten Armaturen im Wassermanagement-System SWS einsetzbar.



Thermal disinfection according to DVGW-workscheet W 551

Artikelbezeichnung	Artikel-Nummer		
--------------------	----------------	--	--

Magnetventil Thermische Desinfektion SWS Bistabil, 6 V

Bistabiles Magnetventil 6 V zur thermischen Desinfektion mit SCHELL Wassermanagement-System SWS. Magnetventil kann in vorgesehenen Anschluss der Wasserstrecke nachträglich eingesetzt werden. Funktion: Heißwasser wird im Bypass am Thermostatventil vorbeigeleitet. Ansteuerung erfolgt über SWS Bus-Extender Kabel BE-K oder SWS Bus-Extender Funk BE-F.

Lieferumfang

- Magnetventil TD, bistabil 6 V mit Anschlussnippel und Vorfilter
- Anschlusskabel

VE: 1, G: 0,10 kg/Stück

01 874 00 99



Notwendige zugehörige Artikel

- SWS Bus-Extender Kabel BE-K 00 501 00 99 Seite 18 oder
- SWS Bus-Extender Funk BE-F 00 502 00 99 Seite 18



Thermische Desinfektion nach DVGW-Arbeitsblatt W 551

Magnetventil thermische Desinfektion Monostabil, 12 V

Magnetventil kann in vorgesehenen Anschluss einer Wasserstrecke nachträglich eingesetzt werden. Funktion: Heißwasser wird im Bypass am Thermostatventil vorbeigeleitet. Die Ansteuerung erfolgt über bauseitigen Anschluss (Gebäudeleittechnik, Schlüsselschalter etc.).

Lieferumfang

- Magnetventil TD, monostabil, 12 V mit Anschlussnippel und Vorfilter
- Adapterkabel

VE: 1, G: 0,12 kg/Stück

01 875 00 99



Notwendige zugehörige Artikel

- Unterputz-Netzteil 12 VDC, 100 - 240 VAC, 50 - 60 Hz 01 566 00 99 Seite 182 oder
- Netzteil 12 VDC, 100 - 240 VAC, 50 - 60 Hz 01 490 00 99 Seite 182 oder
- Elektro-Verteilerkasten 12 VDC, 100 - 240 VAC, 50 - 60 Hz 01 537 00 99 Seite 183



Empfohlene zugehörige Artikel

- Anschlusskabel thermische Desinfektion 5 m 51 014 00 99 Seite 183 oder
- Anschlusskabel thermische Desinfektion 10 m 51 015 00 99 Seite 183
- Schlüsselschalter thermische Desinfektion 01 538 00 99 Seite 183

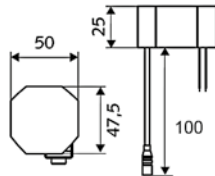
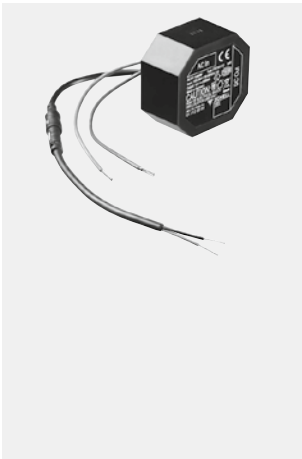

Unterputz-Netzteil 12 VDC, 100 - 240 VAC, 50 - 60 Hz

Für bis zu 2 Magnetventile zur thermischen Desinfektion. Geeignet für Standard-Unterputz-Gerätedosen Ø 68 mm, T = min. 47 mm.

Lieferumfang

- Netzteil, • Adapterkabel

Technische Daten

- Input: 100 - 240 VAC, 50 - 60 Hz, Kabel auf Litze
- Output: 12 VDC, auf Steckverbinder

VE: 1, G: 0,11 kg/Stück

01 566 00 99



Notwendige zugehörige Artikel

- Magnetventil thermische Desinfektion 01 875 00 99 Seite 182
- Anschlusskabel thermische Desinfektion 5 m 51 014 00 99 Seite 183 oder
- Anschlusskabel thermische Desinfektion 10 m 51 015 00 99 Seite 183



Montagehinweis

- Nur SCHELL Anschlusskabel verwenden.



Netzteil 12 VDC, 100 - 240 VAC, 50 - 60 Hz

Für bis zu 12 Magnetventile zur thermischen Desinfektion. Zur Montage auf Hutschiene 35 mm (nach EN 60715).

Lieferumfang

- Netzteil

Technische Daten

- Input: 100 - 240 VAC, 50 - 60 Hz
- Output: 12 VDC, 2,5 A

VE: 1, G: 0,20 kg/Stück

01 490 00 99



Notwendige zugehörige Artikel

- Magnetventil thermische Desinfektion 01 875 00 99 Seite 182
- Anschlusskabel thermische Desinfektion 5 m 51 014 00 99 Seite 183 oder
- Anschlusskabel thermische Desinfektion 10 m 51 015 00 99 Seite 183



Montagehinweis

- Nur SCHELL Anschlusskabel verwenden.
- Klemmleiste und Hutschiene bauseits.

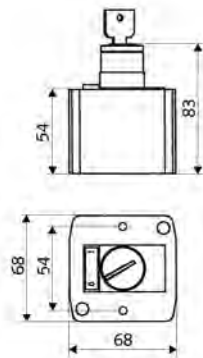
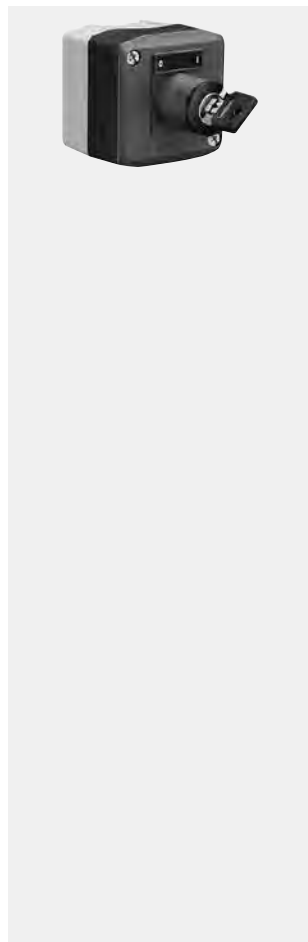
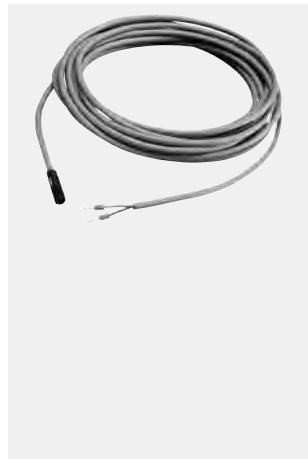
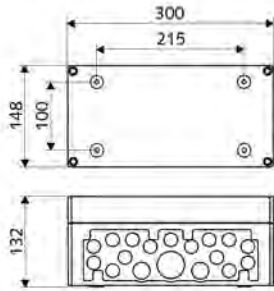

Artikelbezeichnung	Artikel- Nummer		
--------------------	--------------------	--	--

Elektro-Verteilerkasten 12 VDC, 100 - 240 VAC, 50 - 60 Hz

Für bis zu 12 Magnetventile zur thermischen Desinfektion. Gehäuse mit Vorstanzungen für ISO-Klemmverschraubungen und 4-fach Verriegelung des Deckels.

Lieferumfang

- Elektro-Verteilerkasten
- Hutschiene, vormontiert, - Anschlussklemmblock 12-fach, - Hutschiennetzteil

Technische Daten

- Input: 100 - 240 VAC, 50 - 60 Hz, • Output: 12 VDC, 2,5 A, • Schutzart: IP65

VE: 1, G: 1,51 kg/Stück	01 537 00 99
--------------------------------	---------------------



Notwendige zugehörige Artikel

- Magnetventil thermische Desinfektion 01 875 00 99 Seite 182
- Anschlusskabel thermische Desinfektion 5 m 51 014 00 99 Seite 183 oder
- Anschlusskabel thermische Desinfektion 10 m 51 015 00 99 Seite 183



Montagehinweis

- Nur SCHELL Anschlusskabel verwenden.

Anschlusskabel thermische Desinfektion

Zur Verbindung zwischen Netzteil 12 V und Magnetventil thermische Desinfektion.

Länge: 5 m	
VE: 1, G: 0,13 kg/Stück	51 014 00 99

Länge: 10 m	
VE: 1, G: 0,28 kg/Stück	51 015 00 99



Empfohlene zugehörige Artikel

- Magnetventil thermische Desinfektion 01 875 00 99 Seite 182

Schlüsselschalter thermische Desinfektion

Zur Schaltung der thermischen Desinfektion oder eines Reinigungsstopps. Schlüssel in 2 Stellungen rastend und abschließbar.

Lieferumfang

- Aufputzschlüsselschalter 240V / 3 A
- 2 Schlüssel

Technische Daten

- Schutzart: IP65

VE: 1, G: 0,19 kg/Stück	01 538 00 99
--------------------------------	---------------------



Notwendige zugehörige Artikel

- Magnetventil thermische Desinfektion 01 875 00 99 Seite 182
- Unterputz-Netzteil 12 VDC, 100 - 240 VAC, 50 - 60 Hz 01 566 00 99 Seite 182 oder
- Netzteil 12 VDC, 100 - 240 VAC, 50 - 60 Hz 01 490 00 99 Seite 182 oder
- Elektro-Verteilerkasten 12 VDC, 100 - 240 VAC, 50 - 60 Hz 01 537 00 99 Seite 183



Montagehinweis

- Anschluss nur an SCHELL monostabile Magnetventile mit SCHELL Netzteile oder E-Verteilerkasten.

Dusche

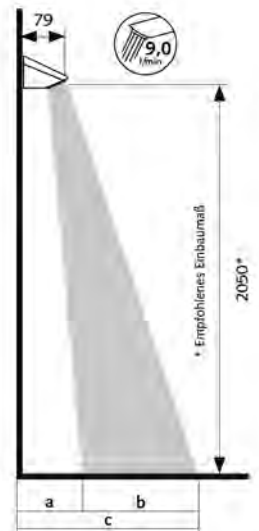
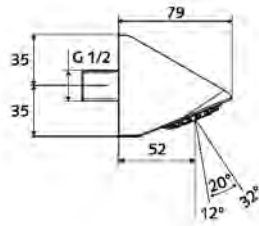
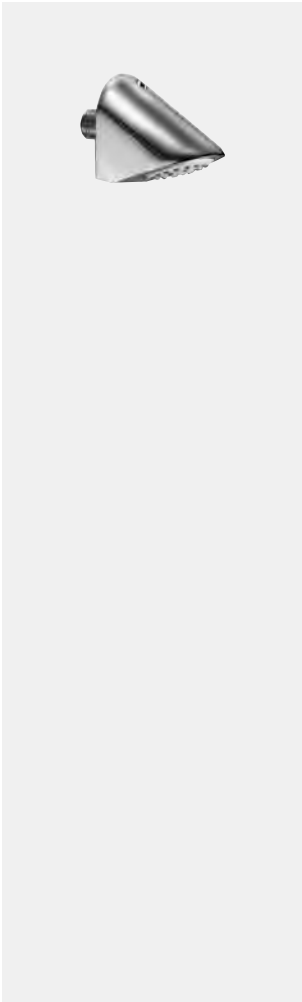

Artikelbezeichnung	Artikel- Nummer		
--------------------	--------------------	--	--

Duschkopf COMFORT Flex

Verstellbarer Neigungswinkel. Vandalengeschützter Duschkopf mit Softstrahl und Antikalkknoppen. Abgewinkelte Bauform minimiert die Suizidwahrscheinlichkeit.

Lieferumfang

- Duschkopf

Technische Daten

- Durchfluss: max. 9 l/min druckunabhängig
- Werkstoff: Gehäuse Messing konform TrinkwV
- Oberfläche: chrom
- Neigungswinkel: 12 - 32 °
- Anschluss: DN 15 G 1/2 AG
- Zertifikate: P-IX 29941/IZ, DIN-DVGW, ACS, WRAS
- Geräuschklasse: I
- Durchflussklasse: Z

VE: 1, G: 0,50 kg/Stück

01 821 06 99



Empfohlene zugehörige Artikel

- Probenahmeventil COMFORT Flex 01 823 00 99 Seite 187



Hinweis

- Strahlbild 12 °: a 260 mm, b 430 mm, c 690 mm
- Strahlbild 32 °: a 730 mm, b 480 mm, c 1210 mm

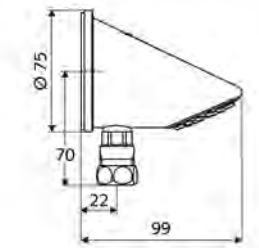
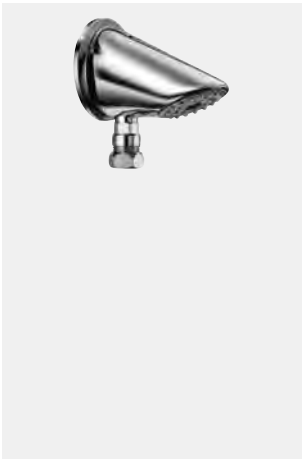

Für Rohrdurchmesser
15 mm

Aufputz-Duschkopf COMFORT

Vandalengeschützter Duschkopf mit Softstrahl und Antikalkknoppen. Aufputz-Duschkopf, Anschluss unten.

Lieferumfang

- Duschkopf
- Quetschverschraubung
- Befestigungsmaterial für Wandmontage

Technische Daten

- Durchfluss: max. 9 l/min druckunabhängig
- Oberfläche: chrom
- Neigungswinkel: 23 °
- Anschluss: Ø 15 (DN 15 G 1/2 AG)

VE: 1, G: 1,04 kg/Stück

01 846 06 99



Empfohlene zugehörige Artikel

- Aufputz-Rohrset VITUS 25 666 06 99 Seite 185

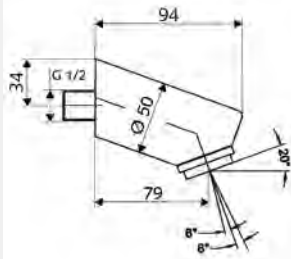
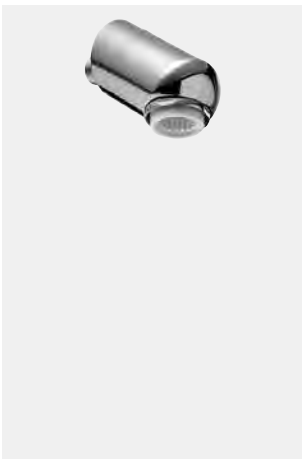

Duschkopf Aerosolarm

Vandalengeschützter Duschkopf mit verstellbarem Neigungswinkel. Abgewinkelte Bauform minimiert die Suizidwahrscheinlichkeit.

Technische Daten

- Durchfluss: max. 9 l/min druckunabhängig
- Werkstoff: Gehäuse Messing konform TrinkwV
- Oberfläche: Gehäuse chrom
- Neigungswinkel: 14 - 26 °
- Anschluss: DN 15 G 1/2 AG

VE: 1, G: 1,11 kg/Stück

01 814 06 99

Artikelbezeichnung	Artikel- Nummer		
--------------------	--------------------	--	--

Aufputz-Rohrset VITUS

Für VITUS Aufputz-Duscharmaturen mit Duschanschluss oben.

Lieferumfang

- Quetschverschraubung
- Gekröpftes Rohr

Technische Daten

- Werkstoff: Rohr Kupfer
- Oberfläche: chrom
- Länge: 1212 mm
- Anschluss: G 1/2 IG
- Abgang: Ø 15 x 1 mm

VE: 1, G: 0,84 kg/Stück

25 666 06 99



Empfohlene zugehörige Artikel

- Aufputz-Duschkopf COMFORT 01 846 06 99 Seite 184



In Verbindung mit

- Aufputz-Duscharmatur VITUS VD-C-T / o 01 604 06 99 Seite 171 oder
- Aufputz-Duscharmatur VITUS VD-C-T / o 01 609 06 99 Seite 171 oder
- Aufputz-Duscharmatur VITUS VD-C-T / o 00 214 06 99 Seite 170 oder
- Aufputz-Duscharmatur VITUS VD-C-T / o 00 215 06 99 Seite 170 oder
- Aufputz-Duscharmatur VITUS VD-SC-T / o 01 600 06 99 Seite 172 oder
- Aufputz-Duscharmatur VITUS VD-SC-T / o 01 605 06 99 Seite 172 oder
- Aufputz-Duscharmatur VITUS VD-SC-M / o 01 601 06 99 Seite 172 oder
- Aufputz-Duscharmatur VITUS VD-SC-M / o 01 606 06 99 Seite 172 oder
- Aufputz-Duscharmatur VITUS VD-Auf/Zu-T / o 01 602 06 99 Seite 173 oder
- Aufputz-Duscharmatur VITUS VD-Auf/Zu-T / o 01 607 06 99 Seite 173 oder
- Aufputz-Duscharmatur VITUS VD-EH-M / o 01 603 06 99 Seite 173 oder
- Aufputz-Duscharmatur VITUS VD-EH-M / o 01 608 06 99 Seite 173

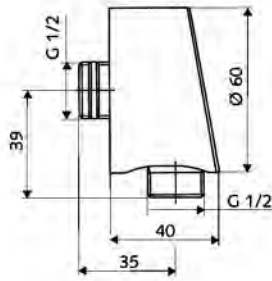
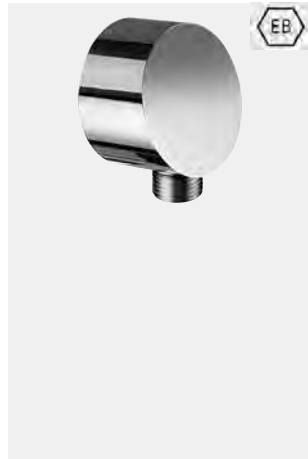
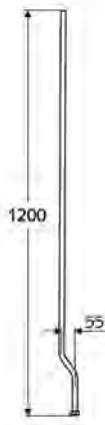
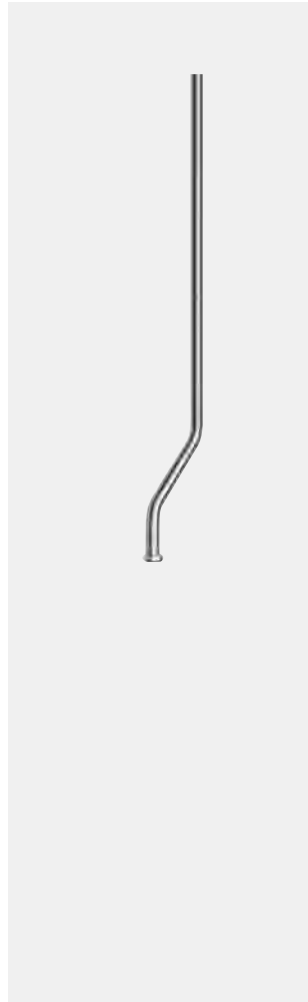

Wandanschlussbogen PURIS

Design-Ausführung.

Lieferumfang

- Wandanschlussbogen
- Design-Abdeckhaube
- Rückflussverhinderer RV (EN 1717: EB)

Technische Daten

- Werkstoff: Gehäuse Kunststoff; wasserführende Teile Messing konform TrinkwV
- Oberfläche: chrom
- Anschluss: DN 15 G 1/2 AG mit ASAG easy
- Abgang: DN 15 G 1/2 AG
- Sicherungseinrichtung gemäß EN 1717: EB

VE: 1, G: 0,19 kg/Stück

06 469 06 99

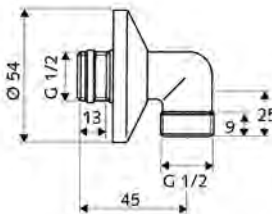
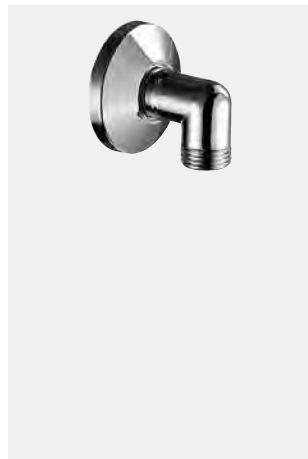

Wandanschlussbogen

Standard-Ausführung.

Lieferumfang

- Wandanschlussbogen
- ASAG easy (Selbstdichtendes Anschlussgewinde)
- Langer Schubschaft
- Schubrosette Ø 54 mm

Technische Daten

- Werkstoff: Messing konform TrinkwV
- Oberfläche: chrom
- Anschluss: DN 15 G 1/2 AG mit ASAG easy
- Abgang: DN 15 G 1/2 AG

VE: 10, G: 0,10 kg/Stück

06 463 06 99

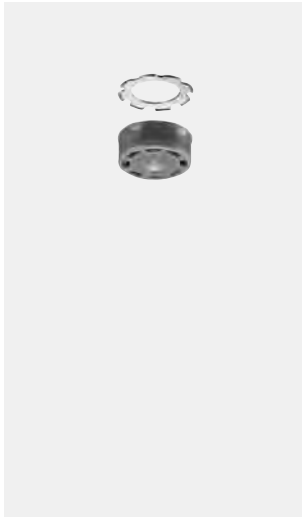

Artikelbezeichnung

Artikel-
Nummer**Durchflussbegrenzer LEED**
Für Duschkopf COMFORT Flex

Durchflussbegrenzer zur Reduzierung der Durchflussmenge bei gleichbleibendem Komfort. 3 LEED-Punkte bei Einsatz im öffentlichen und privaten Bereich.

Technische Daten

- Durchfluss: max. 6 l/min druckunabhängig

VE: 1, G: 0,001 kg/Stück**63 017 00 99****In Verbindung mit**

- Duschkopf COMFORT Flex 01 821 06 99 Seite 184

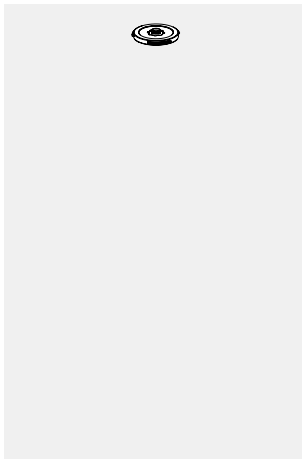
**Durchflussbegrenzer LEED**
Für MODUS MD-T**Technische Daten**

- Durchfluss: max. 1,5 gpm \approx 5,7 l/min

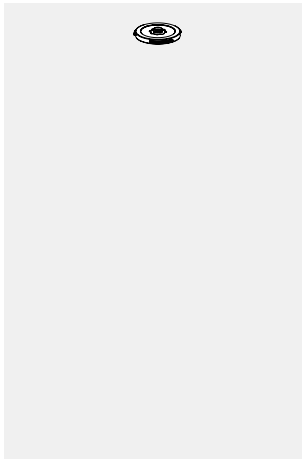
VE: 1, G: 0,009 kg/Stück**29 239 00 99****Durchflussbegrenzer BREEAM**
Für MODUS MD-T**Technische Daten**

- Durchfluss: max. 8,0 l/min

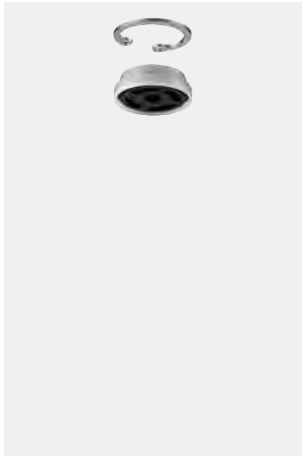
VE: 1, G: 0,009 kg/Stück**29 240 00 99****Durchflussbegrenzer LEED**

Für alle Duschköpfe COMFORT. Zur Reduzierung der Durchflussmenge bei gleichbleibendem Komfort. 3 LEED-Punkte bei Einsatz im öffentlichen und privaten Bereich.

Lieferumfang

- 10 Durchflussbegrenzer
- 10 Sprenringe

Technische Daten

- Durchfluss: max. 6 l/min druckunabhängig

VE: 1, G: 0,02 kg/Set**63 014 00 99****In Verbindung mit**

- Aufputz-Duschkopf COMFORT 01 846 06 99 Seite 184

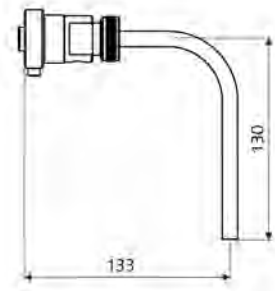
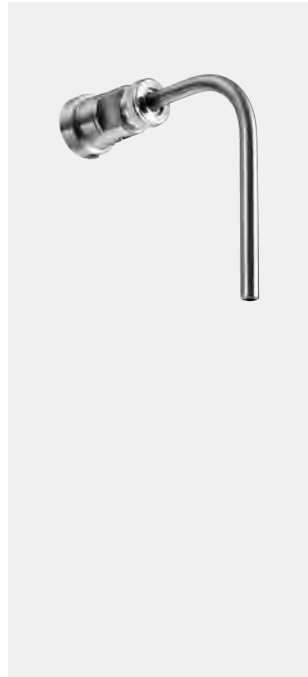

Artikelbezeichnung	Artikel- Nummer		
--------------------	--------------------	--	--

Probenahmeventil COMFORT Flex

Ventil zur Probenahme gemäß DIN ISO 19 458.

Lieferumfang

- Probenahmeventil
- Entnahmerohr 90° mit Überwurfmutter und Dichtungen

Technische Daten

- Werkstoff: Überwurfmutter Messing; Entnahmerohr Edelstahl; Gehäuse Messing konform TrinkwV
- Max. Betriebstemperatur: 120 °C kurzzeitig

VE: 1, G: 0,36 kg/Stück	01 823 00 99
--------------------------------	---------------------



In Verbindung mit

- Duschkopf COMFORT Flex 01 821 06 99 Seite 184

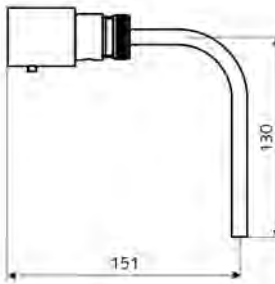
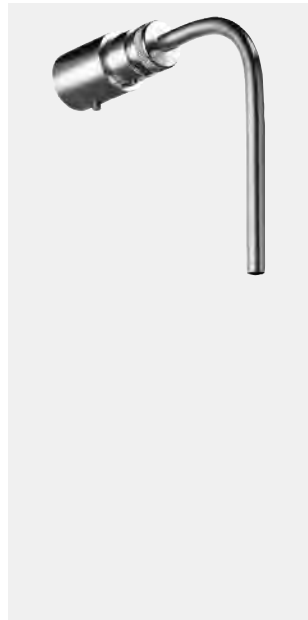

Probenahmeventil für Duschköpfe

Ventil zur Probenahme gemäß DIN ISO 19 458.

Lieferumfang

- Probenahmeventil
- Entnahmerohr 90° mit Überwurfmutter und Dichtungen

Technische Daten

- Werkstoff: Überwurfmutter Messing; Entnahmerohr Edelstahl; Gehäuse Messing konform TrinkwV
- Max. Betriebstemperatur: 120 °C kurzzeitig

Für Duschkopf BASIC (bis 2015)	
VE: 1, G: 0,42 kg/Stück	01 816 00 99

Für Duschkopf COMFORT / Aerosolarm	
VE: 1, G: 0,42 kg/Stück	01 817 00 99



In Verbindung mit

- Duschkopf Aerosolarm 01 814 06 99 Seite 184

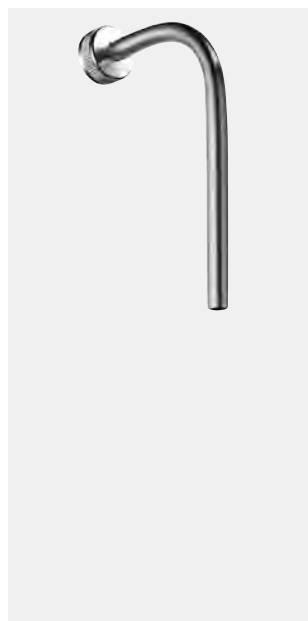

Entnahmerohr zu Probenahmeventil

Entnahmerohr 90° zur Probenahme gemäß DIN ISO 19 458.

Lieferumfang

- Entnahmerohr 90° mit Überwurfmutter und Dichtungen

Technische Daten

- Werkstoff: Überwurfmutter Messing; Entnahmerohr Edelstahl
- Max. Betriebstemperatur: 120 °C kurzzeitig
- Anschluss: G 3/4 IG

VE: 1, G: 0,09 kg/Stück	50 756 00 99
--------------------------------	---------------------

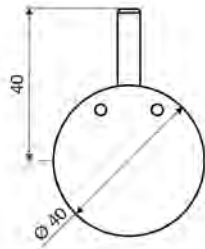
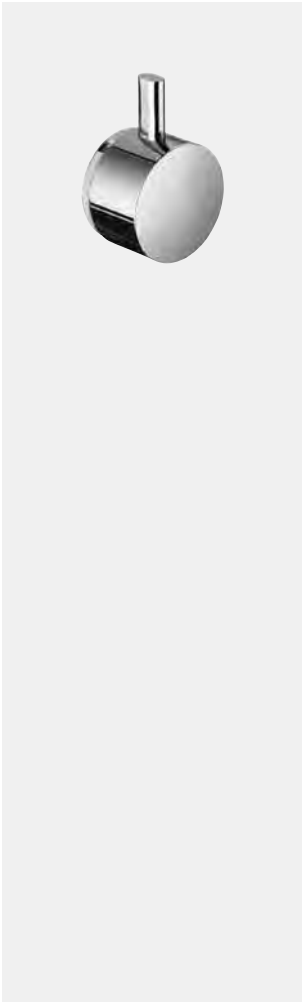

Artikelbezeichnung

Artikel-
Nummer**Thermostatgriff EasyGrip**

Mit verlängertem Bedienhebel und festem Temperaturanschlag. Erleichtert die Temperatureinstellung, begrenzt die Maximaltemperatur. Zubehör zu allen Unterputz-Duscharmaturen LINUS, LINUS Basic und Vorwand-Duschpaneelen LINUS mit Thermostat.

Lieferumfang

- Thermostatgriff

Technische Daten

- Werkstoff: Messing
- Oberfläche: chrom

VE: 1, G: 0,21 kg/Stück

29 192 06 99

**In Verbindung mit**

- Unterputz-Dusche LINUS D-C-T 01 918 06 99 Seite 140 oder
- Unterputz-Dusche LINUS D-C-T 01 918 28 99 Seite 140 oder
- Unterputz-Dusche LINUS Basic D-C-T 01 909 28 99 Seite 150 oder
- Unterputz-Dusche LINUS D-SC-T 01 809 28 99 Seite 142 oder
- Unterputz-Dusche LINUS D-SC-T 01 809 06 99 Seite 142 oder
- Unterputz-Dusche LINUS Basic D-SC-T 01 900 28 99 Seite 152 oder
- Duschpaneel LINUS DP-C-T 00 819 08 99 Seite 160 oder
- Duschpaneel LINUS DP-C-T 00 823 08 99 Seite 161 oder
- Duschpaneel LINUS DP-C-T 00 820 08 99 Seite 161 oder
- Duschpaneel LINUS DP-SC-T 00 802 08 99 Seite 162 oder
- Duschpaneel LINUS DP-SC-T 00 815 08 99 Seite 162 oder
- Duschpaneel LINUS DP-C-T 00 822 08 99 Seite 160 oder
- Duschpaneel LINUS DP-SC-T 00 825 08 99 Seite 162 oder
- Duschpaneel LINUS DP-SC-T 00 824 08 99 Seite 162 oder
- Duschpaneel LINUS Inox DP-C-T 00 841 28 99 Seite 165 oder
- Duschpaneel LINUS Inox DP-C-T 00 842 28 99 Seite 166 oder
- Duschpaneel LINUS Inox DP-C-T 00 843 28 99 Seite 165 oder
- Duschpaneel LINUS Inox DP-C-T-H 00 846 28 99 Seite 168 oder
- Duschpaneel LINUS Inox DP-C-T-D-H 00 847 28 99 Seite 169

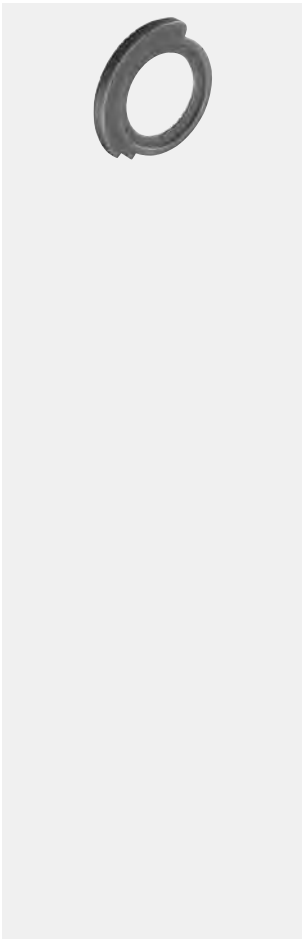
**Arretierscheibe Thermostatknopf**

Zur Blockade des Heißwasserbegrenzungsknopfes.

Lieferumfang

- Arretierscheibe

Technische Daten

- Werkstoff: Kunststoff

VE: 1, G: 0,004 kg/Stück

77 673 00 99

**In Verbindung mit**

- Unterputz-Dusche LINUS D-C-T 01 918 06 99 Seite 140 oder
- Unterputz-Dusche LINUS D-C-T 01 918 28 99 Seite 140 oder
- Unterputz-Dusche LINUS Basic D-C-T 01 909 28 99 Seite 150 oder
- Unterputz-Dusche LINUS D-SC-T 01 809 28 99 Seite 142 oder
- Unterputz-Dusche LINUS D-SC-T 01 809 06 99 Seite 142 oder
- Unterputz-Dusche LINUS Basic D-SC-T 01 900 28 99 Seite 152 oder
- Duschpaneel LINUS DP-C-T 00 819 08 99 Seite 160 oder
- Duschpaneel LINUS DP-C-T 00 823 08 99 Seite 161 oder
- Duschpaneel LINUS DP-C-T 00 820 08 99 Seite 161 oder
- Duschpaneel LINUS DP-SC-T 00 802 08 99 Seite 162 oder
- Duschpaneel LINUS DP-SC-T 00 815 08 99 Seite 162 oder
- Duschpaneel LINUS DP-SC-T 00 825 08 99 Seite 162 oder
- Duschpaneel LINUS DP-SC-T 00 824 08 99 Seite 162 oder
- Duschpaneel LINUS Inox DP-C-T 00 841 28 99 Seite 165 oder
- Duschpaneel LINUS Inox DP-C-T 00 842 28 99 Seite 166 oder
- Duschpaneel LINUS Inox DP-C-T 00 843 28 99 Seite 165 oder
- Duschpaneel LINUS Inox DP-C-T-H 00 846 28 99 Seite 168 oder
- Duschpaneel LINUS Inox DP-C-T-D-H 00 847 28 99 Seite 169

Artikelbezeichnung

Artikel-
Nummer**Dehnzonenmanschette**

Zur Bauwerksabdichtung für SCHELL Masterboxen gemäß DIN 18534.

Lieferumfang

- Dehnzonenmanschette
- Klebeband

Technische Daten

- Abmessungen: B 254 mm x H 370 mm
- Zertifikate: kiwa

kiwa

VE: 1, G: 0,18 kg/Stück

00 920 00 99

**In Verbindung mit**

- Unterputz-Masterbox WBD-E-T 01 802 00 99 Seite 141, 151 oder
- Unterputz-Masterbox WBD-SC-T 01 800 00 99 Seite 143, 153

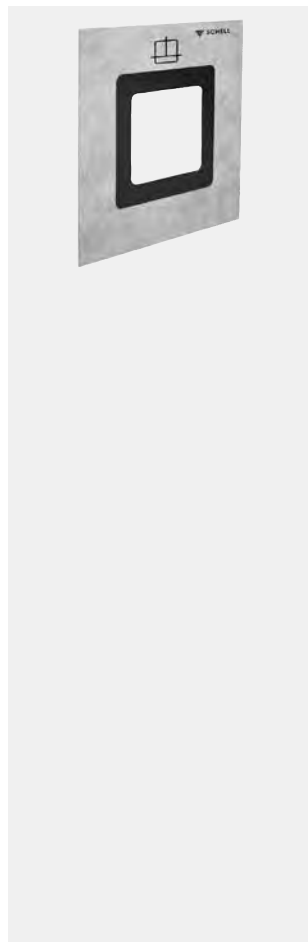
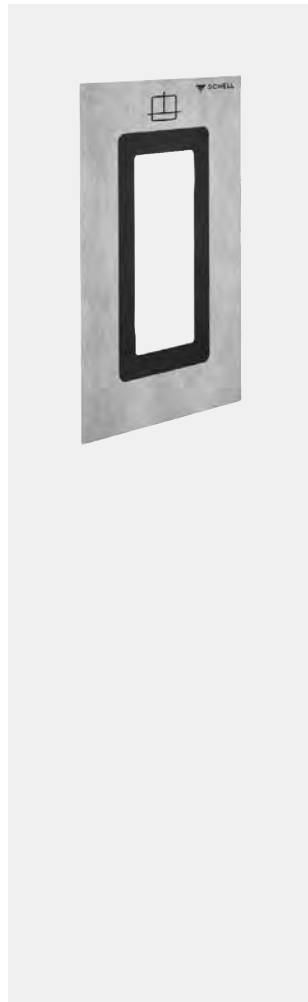
**Dehnzonenmanschette**

Zur Bauwerksabdichtung für SCHELL Masterboxen gemäß DIN 18534.

Lieferumfang

- Dehnzonenmanschette
- Klebeband

Technische Daten

- Abmessungen: B 267 mm x H 280 mm
- Zertifikate: kiwa

kiwa

VE: 1, G: 0,11 kg/Stück

00 919 00 99

**In Verbindung mit**

- Unterputz-Masterbox WBW-E-V 01 947 00 99 Seite 109 oder
- Unterputz-Masterbox WBW-E-M 01 946 00 99 Seite 113 oder
- Unterputz-Masterbox WBD-E-M 01 904 00 99 Seite 145, 155 oder
- Unterputz-Masterbox WBD-E-V 01 822 00 99 Seite 157 oder
- Unterputz-Masterbox WBD-SC-M 01 867 00 99 Seite 147, 159 oder
- Unterputz-Masterbox WBD-SC-V 01 827 00 99 Seite 149

Dusche

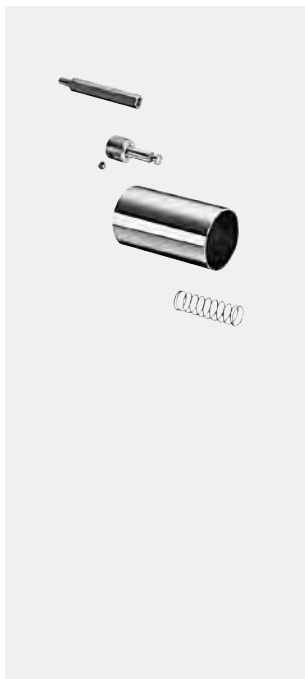

*Auslaufartikel,
lieferbar solange Vorrat reicht.

Artikelbezeichnung	Artikel- Nummer		
--------------------	--------------------	--	--

Verlängerungsset D-SC-V / W-SC-V
Vorgemischtes Wasser

Verlängerung bei zu tiefem Einbau der Unterputz-Masterboxen WBW-SC-V oder WBD-SC-V.

- Technische Daten**
- Werkstoff: Messing
 - Oberfläche: chrom

Verlängerung um: 25 mm VE: 1, G: 0,28 kg/Stück	01 872 06 99
---	--------------

Verlängerung um: 50 mm VE: 1, G: 0,29 kg/Stück	01 873 06 99*
---	---------------



In Verbindung mit

- Unterputz-Masterbox WBD-SC-V 01 827 00 99 Seite 149
- Unterputz-Dusche LINUS D-SC-V 01 833 28 99 Seite 148 oder
- Unterputz-Dusche LINUS D-SC-V 01 833 06 99 Seite 148



Verlängerungskartusche D-SC-M

Verlängerung bei zu tiefem Einbau der Unterputz-Masterbox WBW-SC-M.

- Technische Daten**
- Werkstoff: Messing
 - Oberfläche: chrom

Verlängerung um: 25 mm VE: 1, G: 0,58 kg/Stück	29 648 06 99
---	--------------

Verlängerung um: 50 mm VE: 1, G: 0,68 kg/Stück	29 649 06 99
---	--------------



Empfohlene zugehörige Artikel

- Unterputz-Dusche LINUS D-SC-M 01 832 06 99 Seite 146 oder
- Unterputz-Dusche LINUS D-SC-M 01 832 28 99 Seite 146 oder
- Unterputz-Dusche LINUS Basic D-SC-M 01 902 28 99 Seite 158

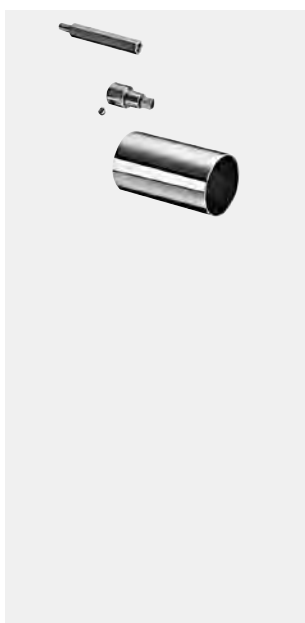

*Auslaufartikel,
lieferbar solange Vorrat reicht.

Verlängerungsset D-C-M

Verlängerung bei zu tiefem Einbau der Unterputz-Masterboxen WBD-E-M.

- Technische Daten**
- Werkstoff: Messing
 - Oberfläche: chrom

Verlängerung um: 25 mm VE: 1, G: 0,27 kg/Stück	01 888 06 99
---	--------------

Verlängerung um: 50 mm VE: 1, G: 0,32 kg/Stück	01 889 06 99*
---	---------------



Empfohlene zugehörige Artikel

- Unterputz-Dusche LINUS D-C-M 01 919 06 99 Seite 144 oder
- Unterputz-Dusche LINUS D-C-M 01 919 28 99 Seite 144 oder
- Unterputz-Dusche LINUS Basic D-C-M 01 920 28 99 Seite 154

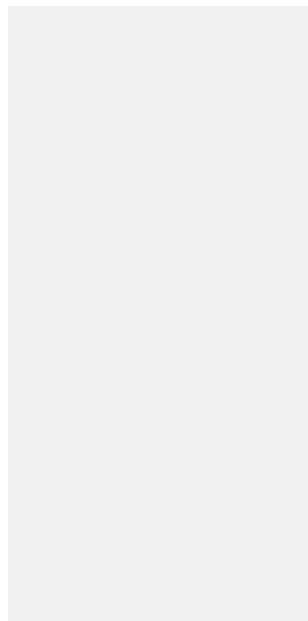
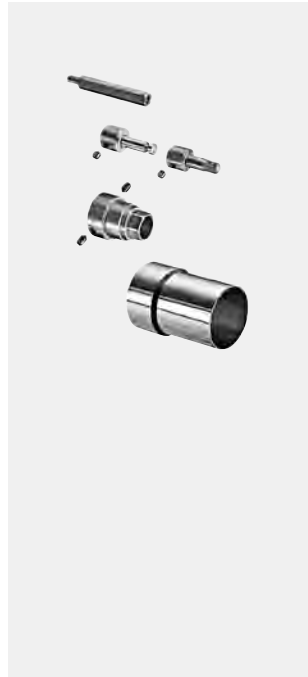

Artikelbezeichnung	Artikel- Nummer		
--------------------	--------------------	--	--

Verlängerungsset D-SC-T

Verlängerung bei zu tiefem Einbau der Unterputz-Masterbox WBD-SC-T.

Technische Daten

- Werkstoff: Messing
- Oberfläche: chrom

Verlängerung um: 25 mm
VE: 1, G: 0,42 kg/Stück

01 859 06 99

Verlängerung um: 50 mm
VE: 1, G: 0,57 kg/Stück

01 863 06 99

**In Verbindung mit**

- Unterputz-Dusche LINUS D-SC-T 01 809 28 99 Seite 142 oder
- Unterputz-Dusche LINUS D-SC-T 01 809 06 99 Seite 142 oder
- Unterputz-Dusche LINUS Basic D-SC-T 01 900 28 99 Seite 152

Verlängerungsset D-E-T

Verlängerung bei zu tiefem Einbau der Unterputz-Masterboxen WBD-E-T.

Technische Daten

- Werkstoff: Messing
- Oberfläche: chrom

Verlängerung um: 25 mm
VE: 1, G: 0,31 kg/Stück

01 860 06 99

Verlängerung um: 50 mm
VE: 1, G: 0,38 kg/Stück

01 865 06 99

**In Verbindung mit**

- Unterputz-Dusche LINUS D-C-T 01 918 06 99 Seite 140 oder
- Unterputz-Dusche LINUS D-C-T 01 918 28 99 Seite 140 oder
- Unterputz-Dusche LINUS Basic D-C-T 01 909 28 99 Seite 150

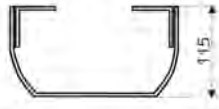
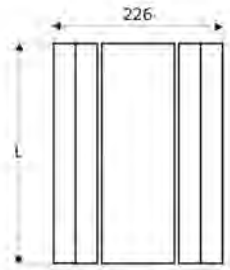
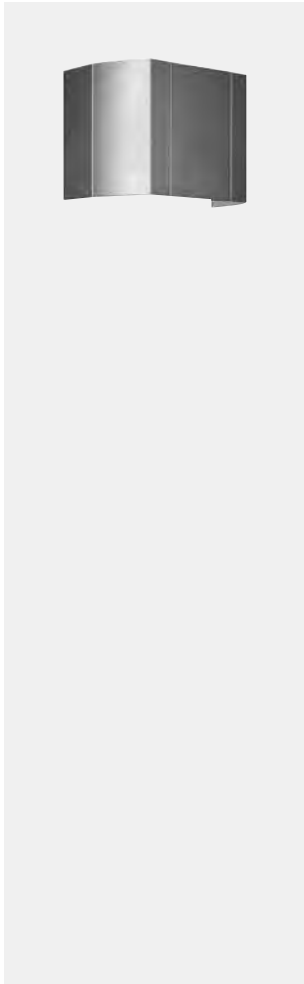

Artikelbezeichnung	Artikel- Nummer		
--------------------	--------------------	--	--

Anschlussblende Duschpaneel LINUS

Aus stabilem Alu-Strangpressprofil mit hochwertiger, gebürsteter (Fertigung ab 07/2020) oder gestrahlter (Fertigung bis 06/2020) und eloxierter Oberfläche.

- Lieferumfang**
- Anschlussblende
 - Befestigungsmaterial

- Technische Daten**
- Werkstoff: Aluminium

Aufmaß-Länge: 150 - 450 mm, Oberfläche: gebürstet, eloxiert (Fertigung ab 07/2020)	00 839 08 99
VE: 1	

Aufmaß-Länge: 451 - 950 mm, Oberfläche: gebürstet, eloxiert (Fertigung ab 07/2020)	00 840 08 99
VE: 1	

Aufmaß-Länge: 150 - 450 mm, Oberfläche: gestrahlt, eloxiert (Fertigung bis 06/2020)	00 810 08 99
VE: 1	

Aufmaß-Länge: 451 - 950 mm, Oberfläche: gestrahlt, eloxiert (Fertigung bis 06/2020)	00 812 08 99
VE: 1	



In Verbindung mit

Alle Duschpaneele LINUS (Ausführung in Aluminium)



Montagehinweis

- Baulänge nach bauseitigem Aufmaß. Bestellformular siehe unter www.schell.eu.



Achtung!

Zwischen Duschpaneel und Anschlussblende sind Abweichungen im Farbton produktionsbedingt möglich.

Bei der Auswahl der passenden Anschlussblende muss darauf geachtet werden, dass die Oberflächenbehandlung - gebürstet (Fertigung ab 07/2020) oder gestrahlt (Fertigung bis 06/2020) des Duschpaneels und der Anschlussblende übereinstimmen!

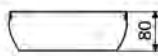

Anschlussblende Duschpaneel LINUS Inox

Anschlussblende zur Abdeckung Aufputz verlegtem Kalt- und Warmwasserzulauf.

- Lieferumfang**
- Anschlussblende
 - Befestigungsmaterial

- Technische Daten**
- Werkstoff: Edelstahl 1.4404
 - Oberfläche: Edelstahl gebürstet

Aufmaß-Länge: 150 - 450 mm	00 849 28 99
VE: 1	

Aufmaß-Länge: 451 - 950 mm	00 851 28 99
VE: 1	



In Verbindung mit

- Duschpaneel LINUS Inox DP-C-T 00 841 28 99 Seite 165 oder
- Duschpaneel LINUS Inox DP-C-T 00 842 28 99 Seite 166 oder
- Duschpaneel LINUS Inox DP-C-T 00 843 28 99 Seite 165 oder
- Duschpaneel LINUS Inox DP-SC-T 00 844 28 99 Seite 167 oder
- Duschpaneel LINUS Inox DP-SC-T 00 845 28 99 Seite 167 oder
- Duschpaneel LINUS Inox DP-C-T-H 00 846 28 99 Seite 168 oder
- Duschpaneel LINUS Inox DP-C-T-D-H 00 847 28 99 Seite 169



Hinweis

- Baulänge nach bauseitigem Aufmaß. Bestellformular siehe unter www.schell.eu.
- Zwischen Duschpaneel und Anschlussblende sind Abweichungen im Farbton produktionsbedingt möglich.

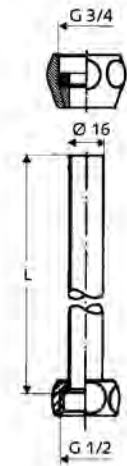
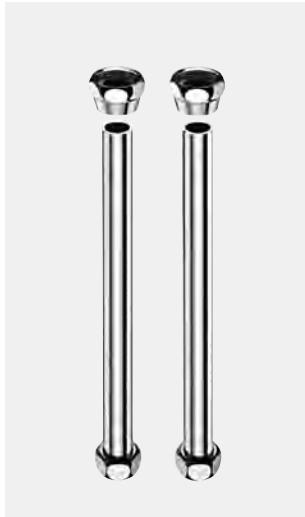

Artikelbezeichnung	Artikel- Nummer		
--------------------	--------------------	--	--

Anschluss-Verrohrsset Duschpaneel

Für den Aufputzanschluss von oben.

Lieferumfang

- 2 Zugfeste Messing-Konus-Quetschverschraubungen mit Längenausgleich
- 2 Überwurfmuttern
- 2 Kupferrohre Ø 16 mm

Technische Daten

- Oberfläche: chrom
- Anschluss: G 3/4 IG
- Abgang: G 1/2 IG

Länge: 500 mm VE: 1, G: 0,53 kg/Stück	08 481 06 99
--	--------------

Länge: 1000 mm VE: 1, G: 0,91 kg/Stück	08 482 06 99
---	--------------

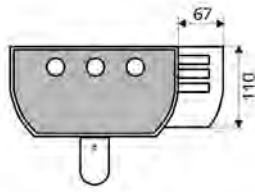
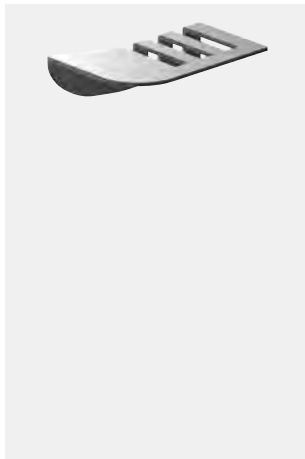

Ablageschale Duschpaneel LINUS

Ablageschale für alle SCHELL LINUS Duschpaneele (Aluminium) zur nachträglichen Montage.

Lieferumfang

- Befestigungsmaterial
- Ablageschale

Technische Daten

- Werkstoff: Aluminium
- Oberfläche: Aluminium eloxiert

VE: 1, G: 0,19 kg/Stück	00 809 08 99
-------------------------	--------------

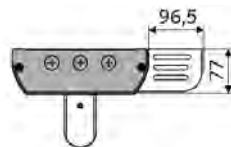

Ablageschale Duschpaneel LINUS Inox

Ablageschale für alle SCHELL Duschpaneele LINUS Inox zur nachträglichen Montage links- oder rechtsseitig.

Lieferumfang

- Ablageschale, • Befestigungsmaterial

Technische Daten

- Werkstoff: Edelstahl 1.4404, • Oberfläche: Edelstahl gebürstet

VE: 1, G: 0,24 kg/Stück	00 850 28 99
-------------------------	--------------



In Verbindung mit

- Duschpaneel LINUS Inox DP-C-T 00 841 28 99 Seite 165 oder
- Duschpaneel LINUS Inox DP-C-T 00 842 28 99 Seite 166 oder
- Duschpaneel LINUS Inox DP-C-T 00 843 28 99 Seite 165 oder
- Duschpaneel LINUS Inox DP-SC-T 00 844 28 99 Seite 167 oder
- Duschpaneel LINUS Inox DP-SC-T 00 845 28 99 Seite 167 oder
- Duschpaneel LINUS Inox DP-C-T-H 00 846 28 99 Seite 168 oder
- Duschpaneel LINUS Inox DP-C-T-D-H 00 847 28 99 Seite 169



Hinweis

- Zwischen Duschpaneel und Ablageschale sind Abweichungen im Farbton produktionsbedingt möglich.

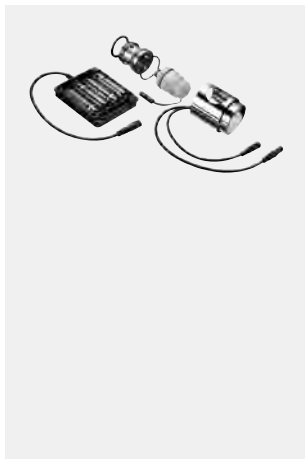

Umrüstset Vorwand-Duschpaneel LINUS, von DP-SC-T auf DP-C-T

Zur Umrüstung von manueller auf elektronische Auslösung.

Lieferumfang

- CVD-Touch-Elektronik
- Magnetventil mit Adapter
- Batteriepack 6 V, Schutzklasse IP 65
- 4x AA Alkalibatterien 1,5 V, • Befestigungsmaterial

Technische Daten

- Einstellmöglichkeiten über SWS/SSC
 - Betätigungskraft (leicht / mittel / schwer)
 - Manuelle Programmierung (Aus / Ein)
 - Max. Laufzeit (1 - 950 s)
 - Stagnationsspülung (Aus / 1 - 1000 s, alle 1 - 250 h nach letzter Spülung / alle 1 - 250 h)
 - Betätigungssperrezeit (Aus / 1 - 255 s, Timeout 1 - 2000 min)
- Einstellmöglichkeiten über manuelle Programmierung
 - Max. Laufzeit (4 - 120 s, 10 Programmstufen), - Stagnationsspülung (Aus / 20 s, alle 24 h)
- Oberfläche: Betätigung chrom

VE: 1, G: 0,70 kg/Stück	02 162 06 99
-------------------------	--------------

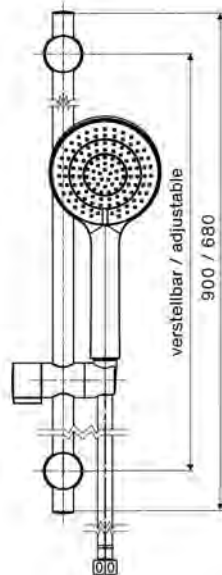

Artikelbezeichnung	Artikel- Nummer		
--------------------	--------------------	--	--

Brausegarnitur

Für SCHELL Aufputz-Duscharmaturen mit Duschanschluss unten.

Lieferumfang

- Handbrause mit Antikalkknoppen, 3-fach verstellbar
- Brauseschlauch mit Verdrehenschutz
- Brausestange (Edelstahl)
- Befestigungsmaterial

Technische Daten

- Strahlarten: Soft, Vital, Power
- Oberfläche: chrom, Edelstahl poliert
- Länge Brauseschlauch: 1500 mm

Brausegarnitur 900 Länge Brausestange: 900 mm VE: 1, G: 1,52 kg/Stück	29 207 06 99
--	---------------------

Brausegarnitur 680 Länge Brausestange: 680 mm VE: 1, G: 1,36 kg/Stück	29 208 06 99
--	---------------------



Empfohlene zugehörige Artikel

- Aufputz-Duscharmatur MODUS MD-T 02 185 06 99 Seite 178 oder
- Aufputz-Duscharmatur VITUS VD-C-T / u 00 216 06 99 Seite 174 oder
- Aufputz-Duscharmatur VITUS VD-C-T / u 00 217 06 99 Seite 174 oder
- Aufputz-Duscharmatur VITUS VD-C-T / u 01 614 06 99 Seite 175 oder
- Aufputz-Duscharmatur VITUS VD-C-T / u 01 619 06 99 Seite 175 oder
- Aufputz-Duscharmatur VITUS VD-SC-T / u 01 610 06 99 Seite 176 oder
- Aufputz-Duscharmatur VITUS VD-SC-T / u 01 615 06 99 Seite 176 oder
- Aufputz-Duscharmatur VITUS VD-SC-M / u 01 611 06 99 Seite 176 oder
- Aufputz-Duscharmatur VITUS VD-SC-M / u 01 616 06 99 Seite 176 oder
- Aufputz-Duscharmatur VITUS VD-Auf/Zu-T / u 01 612 06 99 Seite 177 oder
- Aufputz-Duscharmatur VITUS VD-Auf/Zu-T / u 01 617 06 99 Seite 177 oder
- Aufputz-Duscharmatur VITUS VD-EH-M / u 01 613 06 99 Seite 177 oder
- Aufputz-Duscharmatur VITUS VD-EH-M / u 01 618 06 99 Seite 177



Montagehinweis

- Verschiebbare Wandhalter - daher Nutzung vorhandener Bohrlöcher möglich.

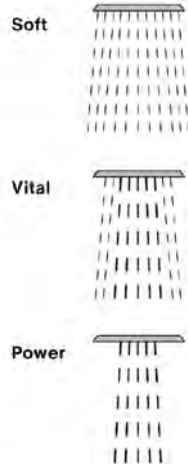
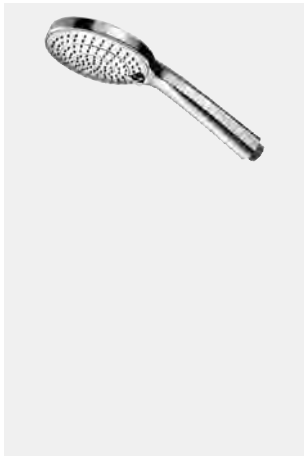

Handbrause

Lieferumfang

- Handbrause
- Durchflussbegrenzer

Technische Daten

- Durchfluss: max. 9,5 l/min druckunabhängig, • Oberfläche: chrom
- Anschluss: DN 15 G 1/2 AG

3-strahlig mit Antikalkknoppen Strahlarten: Soft, Vital, Power VE: 1, G: 0,30 kg/Stück	29 205 06 99
---	---------------------

1-strahlig mit Antikalkknoppen Strahlarten: Soft VE: 1, G: 0,24 kg/Stück	29 206 06 99
---	---------------------



Empfohlene zugehörige Artikel

- Brauseschlauch 29 193 06 99 Seite 194



Brauseschlauch

Flexibler Brauseschlauch mit Verdrehschutz.

Lieferumfang

- Brauseschlauch
- Dichtungen

Technische Daten

- Länge Brauseschlauch: 1500 mm

VE: 1, G: 0,26 kg/Stück	29 193 06 99
--------------------------------	---------------------

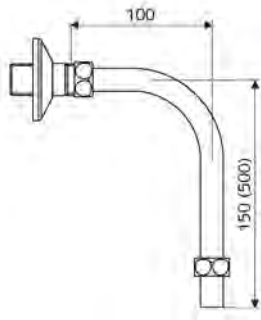
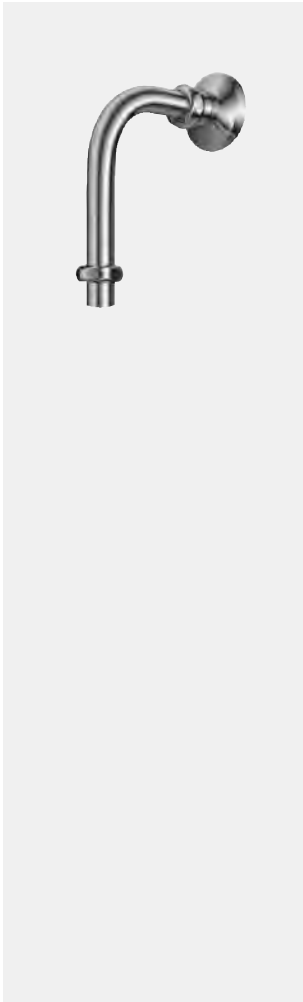

Artikelbezeichnung

Artikel-
Nummer**Abgangsbogen VITUS DN 15**

Für VITUS Aufputz-Duscharmaturen mit Duschanschluss oben.

Lieferumfang

- Doppelnippel mit Rosette
- 2 Quetschverschraubungen
- Rohrbogen Ø 15 mm, ablängbar

Technische Daten

- Anschluss: G 1/2 IG
- Abgang: G 1/2 AG

Abmessungen: H 150 mm x T 100 mm**VE: 1, G: 0,26 kg/Stück****25 667 06 99****Abmessungen: H 500 mm x T 100 mm****VE: 1, G: 0,51 kg/Stück****25 668 06 99****Empfohlene zugehörige Artikel**

- Duschkopf COMFORT Flex 01 821 06 99 Seite 184 oder
- Duschkopf Aerosolarm 01 814 06 99 Seite 184

**In Verbindung mit**

- Aufputz-Duscharmatur VITUS VD-C-T / o 01 604 06 99 Seite 171 oder
- Aufputz-Duscharmatur VITUS VD-C-T / o 01 609 06 99 Seite 171 oder
- Aufputz-Duscharmatur VITUS VD-C-T / o 00 214 06 99 Seite 170 oder
- Aufputz-Duscharmatur VITUS VD-C-T / o 00 215 06 99 Seite 170 oder
- Aufputz-Duscharmatur VITUS VD-SC-T / o 01 600 06 99 Seite 172 oder
- Aufputz-Duscharmatur VITUS VD-SC-T / o 01 605 06 99 Seite 172 oder
- Aufputz-Duscharmatur VITUS VD-SC-M / o 01 601 06 99 Seite 172 oder
- Aufputz-Duscharmatur VITUS VD-SC-M / o 01 606 06 99 Seite 172 oder
- Aufputz-Duscharmatur VITUS VD-Auf/Zu-T / o 01 602 06 99 Seite 173 oder
- Aufputz-Duscharmatur VITUS VD-Auf/Zu-T / o 01 607 06 99 Seite 173 oder
- Aufputz-Duscharmatur VITUS VD-EH-M / o 01 603 06 99 Seite 173 oder
- Aufputz-Duscharmatur VITUS VD-EH-M / o 01 608 06 99 Seite 173

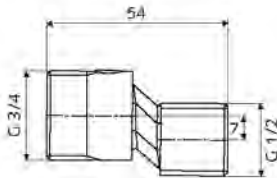
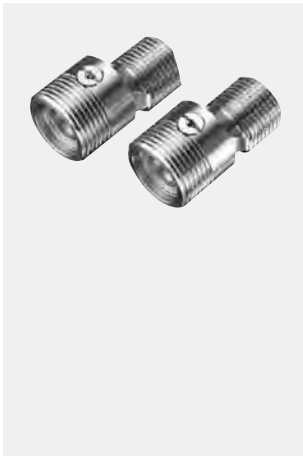
**S-Anschlussset mit Vorabsperung**

Servicefreundliche S-Anschlüsse für alle Aufputz-Armaturen VITUS.

Lieferumfang

- 2 S-Anschlüsse mit Vorabsperung

Technische Daten

- Werkstoff: Messing konform TrinkwV
- Anschluss: DN 15 G 1/2 AG
- Abgang: G 3/4 AG

VE: 1, G: 0,23 kg/Stück**23 775 00 99****Sonderwerkzeug****Für MODUS MD-T**

Zur Auswechslung der Thermostat-Kartusche.

VE: 1, G: 0,17 kg/Stück**29 242 00 99**







Objektarmaturen

WC

- **Produktübersicht** 198 - 201
- **Unterputz-WC-Druckspüler**
 - COMPACT II, WC-Steuerungen,
Betätigungsplatten 202 - 207
- **Aufputz-WC-Druckspüler**
 - SCHELLOMAT 208 - 210
- **Bidetbrausen**
 - Trend Set / Premium Set 211
- **Zubehör** 212 - 215
- **WC-Unterputz-Druckspüler Modul /
WC-Spülkasten-Module**
 - MONTUS 249 - 255





SCHELL Aufputz-WC-Druckspüler SCHELLOMAT BASIC, DN 20

Funktionsmerkmale COMPACT II, WC-Steuerungen, WC-Betätigungsplatten																
		Funktion					Wasser-sparen		Energie-vers.		Oberfläche			Fertigbau-set zu		Seite
		Geeignet zur Ver-netzung mit SWS	Parametrierbar über SSC	Berührungsfrei	Selbstschluss mechanisch	Selbstschluss elektronisch	Einmen-gen-spülung	Zweimen-gen-spülung	Batteriebetrieb	Netzbetrieb	Edelstahl	Kunststoff, chrom	Kunststoff, weiß	WC-Druckspüler 01 194 00 99	WC-Modul 03 076 00 99	
EDITION E Manual / EDITION E																
	01 028 28 99	▪	▪	▪	▪	▪		optio-nal	optio-nal	▪			▪	▪	202	
	01 027 28 99	▪	▪	▪	▪	▪		optio-nal	optio-nal	▪			▪	▪	203	
EDITION / EDITION Eco																
	02 802 06 99				▪	▪					▪		▪	▪	204	
	02 802 15 99				▪	▪						▪	▪	▪	204	
	02 803 28 99				▪	▪					▪		▪	▪	204	
	02 804 06 99				▪	▪					▪		▪	▪	204	
	02 804 15 99				▪	▪						▪	▪	▪	204	
	02 805 28 99				▪	▪					▪		▪	▪	204	
EDITION Eco 100																
	02 825 06 99				▪	▪					▪		▪	▪	204	



Bestellhinweis:





Bitte beachten Sie, dass zu jedem Fertigbausset die entsprechenden notwendigen zugehörigen Artikel / empfohlenen zugehörigen Artikel sowie der entsprechende Unterputz-WC-Druckspüler oder das entsprechende Modul mitzubestellen sind.

Funktionsmerkmale COMPACT II, WC-Betätigungsplatten (Niederdruck)										
		Funktion		Wassersparen		Oberfläche			Fertigbausatz zu	
		Berührungsfrei	Selbstschluss mechanisch	Einmengenspülung	Zweimengenspülung	Edelstahl	Kunststoff, chrom	Kunststoff, weiß	WC-Druckspüler COMPACT II ND 01 137 00 99	
EDITION ND / EDITION Eco ND										Seite
	02 815 06 99		▪	▪			▪		▪	206
	02 815 15 99		▪	▪				▪	▪	206
	02 815 28 99		▪	▪		▪			▪	206
	02 814 06 99		▪		▪		▪		▪	206
	02 814 15 99		▪		▪			▪	▪	206
	02 814 28 99		▪		▪	▪			▪	206
EDITION Eco ND 100										Seite
	02 824 06 99		▪		▪		▪		▪	206



Bestellhinweis:



Bitte beachten Sie, dass zu jedem Fertigbausatz die entsprechenden notwendigen zugehörigen Artikel / empfohlenen zugehörigen Artikel sowie der Unterputz-WC-Druckspüler COMPACT II ND mitzubestellen ist.



		Funktionsmerkmale										Seite			
		Funktion			Wassersparen			Druck		Geräusch- klasse			Ober- fläche		
		Berührungsfrei	Selbstschluss mechanisch	Selbstschluss elektronisch	Einmen- gung- spülung	Start- / Stop- Funktion	Zweimen- gung- spülung	Niederdruck	Normaldruck	Geräuschklasse I	Geräuschklasse II		Chrom		
SCHELLOMAT Basic, DN 20															
	02 247 06 99		•		•				•		•		•		208
	02 248 06 99		•		•				•		•		•		208
SCHELLOMAT Silent Eco, DN 20															
	02 249 06 99		•				•		•		•		•		208
	02 250 06 99		•				•		•		•		•		208
SCHELLOMAT Basic ND, DN 25															
	02 252 06 99		•		•				•				•		208
SCHELLOMAT mit Hebel															
	02 202 06 99		•		•				•		•		•		209
	02 238 06 99		•		•				•		•		•		209
	02 216 06 99		•		•				•		•		•		209
SCHELLOMAT mit Hebel, DN 20															
	02 204 06 99		•		•				•				•		209



Bestellhinweis:

Bitte beachten Sie, dass zu jedem Aufputz-WC-Druckspüler die empfohlenen zugehörigen Artikel mitzubestellen sind.

		Funktionsmerkmale												
		Funktion			Wassersparen			Druck		Geräusch- klasse		Ober- fläche	Seite	
		Auf/Zu	Selbstschluss mechanisch	Selbstschluss elektronisch	Einmen- gensch- spülung	Start- / Stop- Funktion	Zweimen- gensch- spülung	Niederdruck	Normaldruck	Geräuschklasse I	Geräuschklasse II	Chrom		
WC-Spülventil SCHELLOMAT mit Hebel														
	02 702 06 99	▪							▪				▪	210
WC-Spülventil SCHELLOMAT mit Dreisterngriff														
	02 703 06 99	▪							▪				▪	210

		Funktionsmerkmale												
		Schlauchlänge in mm	Funktion			Ausführung		Druck		Ober- fläche	Seite			
			Auf/Zu	Selbstschluss mechanisch	Selbstschluss elektronisch	Kunststoff	Messing	Niederdruck	Normaldruck	Chrom				
Bidetbrause Trend Set														
	03 145 06 99	900	▪			▪			▪			▪		211
	03 146 06 99	1200	▪			▪			▪			▪		211
Bidetbrause Premium Set														
	03 147 06 99	900	▪					▪				▪		211
	03 148 06 99	1200	▪					▪				▪		211

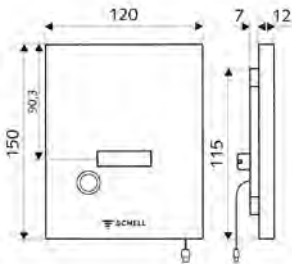
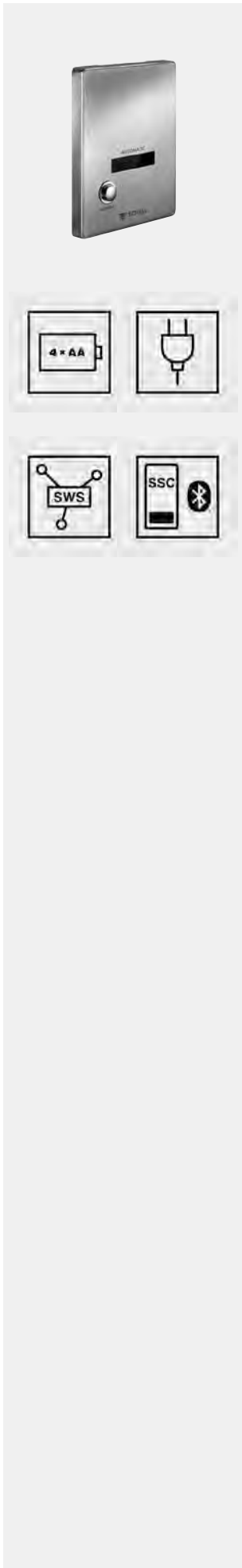

Fertigbauset zu
Unterputz-WC-Druckspüler
01 194 00 99 oder
03 076 00 99

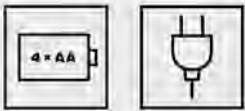

Artikelbezeichnung

Artikel-
Nummer

WC-Steuerung EDITION E Manual
Vandalengeschützte Ausführung

Berührungslose Infrarot-Sensor-Spüleinrichtung mit Taster für manuelle Auslösung. Für SCHELL Unterputz-WC-Druckspüler COMPACT II. Automatische Auslösung beim Verlassen des WCs (Raumüberwachung). Zweimengenspülung. Geeignet zur Vernetzung mit SCHELL Wassermanagement-System SWS. Parametrierbar über SCHELL Single Control SSC. Spannungsversorgung über SWS, Netzteil oder Batteriefach.

Lieferumfang

- Frontplatte mit Infrarot-Sensorfenster und Taster für manuelle Auslösung
- Mechanisches Bypassventil für manuelle Auslösung bei Stromausfall
- Magnetventil 6 V mit Vorfilter
- Selbstschlusskartusche mit automatischer Düsenreinigungsnadel
- Stauscheibe zur Spülstromregulierung
- Montagerahmen mit Infrarot-Sensor-Elektronik, programmierbar

Technische Daten

- Einstellmöglichkeiten über SWS/SSC
 - Programmierung über Nahreflex (Aus / Ein)
 - Sensor-Reichweite (kurz / mittel / lang)
 - Zweimengenspülung (Sparspülmenge 3 l bei Verweilzeit < 45 s, Hauptspülmenge 4,5 / 6 / 9 l)
 - Stagnationsspülung (Aus / 5 - 600 s, alle 1 - 240 h nach letzter Spülung / alle 1 - 240 h)
 - Energiesparmodus (Aus / 1 - 254 h nach letzter Nutzung)
 - Reinigungsstopp (Aus / 60 - 360 s)
- Einstellmöglichkeiten über Nahreflex
 - Sensor-Reichweite (kurz / mittel / lang)
 - Stagnationsspülung (Aus / alle 24 h nach letzter Spülung)
 - Zweimengenspülung (Sparspülmenge 3 l bei Verweilzeit < 45 s, Hauptspülmenge 4,5 / 6 / 9 l)
- Werkstoff: Frontplatte Edelstahl
- Oberfläche: Frontplatte Edelstahl gebürstet
- Abmessungen Frontplatte: B 120 mm x H 150 mm x T 12 mm

Oberfläche: Frontplatte Edelstahl gebürstet

VE: 1, G: 1,31 kg/Stück

01 028 28 99



Notwendige zugehörige Artikel

- Unterputz-WC-Druckspüler COMPACT II 01 194 00 99 Seite 205 oder
- WC-Modul MONTUS 03 076 00 99 Seite 205, 249

Für Vernetzung mit Wassermanagement-System SWS

- SWS Server 00 500 00 99 Seite 16
- SWS Bus-Netzteil 00 505 00 99 Seite 17
- SWS Bus-Extender Kabel BE-K 00 501 00 99 Seite 18 und/oder
- SWS Bus-Extender Funk BE-F 00 502 00 99 Seite 18

Netzbetrieb

- Unterputz-Netzteil 9 VDC, 100 - 240 VAC, 50 - 60 Hz 01 315 00 99 Seite 180, 212, 232 oder
- Hutschienen-Netzteil 9 VDC, 100 - 240 VAC, 50 - 60 Hz 01 582 00 99 Seite 180, 212, 232 oder
- Elektro-Verteilerkasten 9 VDC, 100 - 240 VAC, 50 - 60 Hz 01 583 00 99 Seite 181, 212, 232
- Universal-Anschlusskabel 5 m 01 570 00 99 Seite 181, 213, 233 oder
- Universal-Anschlusskabel 10 m 01 571 00 99 Seite 181, 213, 233

Batteriebetrieb

- Universal-Batteriefach 6 V 01 557 00 99 Seite 180, 213, 233

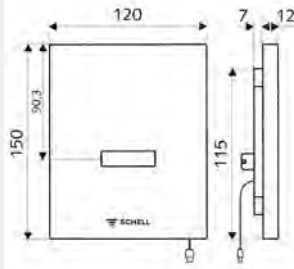
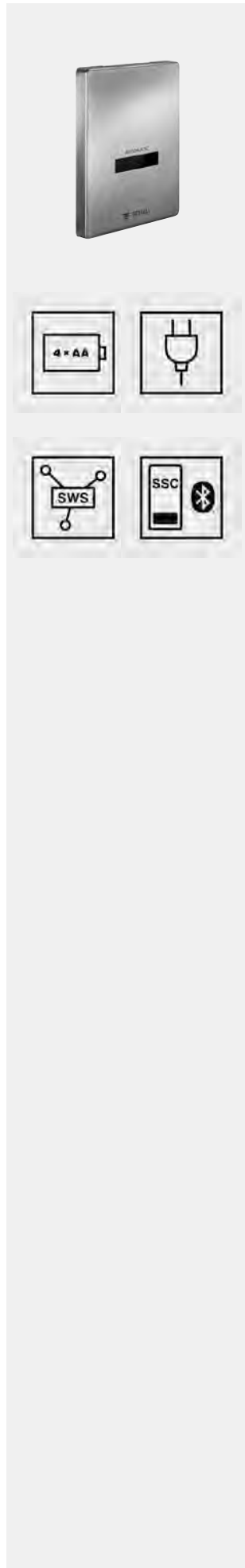

Fertigbauset zu
Unterputz-WC-Druckspüler
01 194 00 99 oder
03 076 00 99

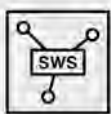

Artikelbezeichnung	Artikel- Nummer		
--------------------	--------------------	--	--

WC-Steuerung EDITION E
Vandalengeschützte Ausführung

Berührungslose Infrarot-Sensor-Spüleinrichtung. Für SCHELL Unterputz-WC-Druckspüler COMPACT II. Automatische Auslösung beim Verlassen des WCs (Raumüberwachung). Zweimengenspülung. Geeignet zur Vernetzung mit SCHELL Wassermanagement-System SWS. Parametrierbar über SCHELL Single Control SSC. Spannungsversorgung über SWS, Netzteil oder Batteriefach.

Lieferumfang

- Frontplatte mit Infrarot-Sensorfenster
- Magnetventil 6 V mit Vorfilter
- Selbstschlusskartusche mit automatischer Düsenreinigungsnadel
- Stauscheibe zur Spülstromregulierung
- Montagerahmen mit Infrarot-Sensor-Elektronik, programmierbar

Technische Daten

- Einstellmöglichkeiten über SWS/SSC
 - Programmierung über Nahreflex (Aus / Ein)
 - Sensor-Reichweite (kurz / mittel / lang)
 - Zweimengenspülung (Sparspülmenge 3 l bei Verweilzeit < 45 s, Hauptspülmenge 4,5 / 6 / 9 l)
 - Stagnationsspülung (Aus / 5 - 600 s, alle 1 - 240 h nach letzter Spülung / alle 1 - 240 h)
 - Energiesparmodus (Aus / 1 - 254 h nach letzter Nutzung)
- Einstellmöglichkeiten über Nahreflex
 - Sensor-Reichweite (kurz / mittel / lang)
 - Stagnationsspülung (Aus / alle 24 h nach letzter Spülung)
 - Zweimengenspülung (Sparspülmenge 3 l bei Verweilzeit < 45 s, Hauptspülmenge 4,5 / 6 / 9 l)
- Werkstoff: Frontplatte Edelstahl
- Oberfläche: Frontplatte Edelstahl gebürstet
- Abmessungen Frontplatte: B 120 mm x H 150 mm x T 12 mm

Oberfläche: Frontplatte Edelstahl gebürstet
VE: 1, G: 1,11 kg/Stück

01 027 28 99



Notwendige zugehörige Artikel

- Unterputz-WC-Druckspüler COMPACT II 01 194 00 99 Seite 205 oder
- WC-Modul MONTUS 03 076 00 99 Seite 205, 249

Für Vernetzung mit Wassermanagement-System SWS

- SWS Server 00 500 00 99 Seite 16
- SWS Bus-Netzteil 00 505 00 99 Seite 17
- SWS Bus-Extender Kabel BE-K 00 501 00 99 Seite 18 und/oder
- SWS Bus-Extender Funk BE-F 00 502 00 99 Seite 18

Netzbetrieb

- Unterputz-Netzteil 9 VDC, 100 - 240 VAC, 50 - 60 Hz 01 315 00 99 Seite 180, 212, 232 oder
- Hutschienen-Netzteil 9 VDC, 100 - 240 VAC, 50 - 60 Hz 01 582 00 99 Seite 180, 212, 232 oder
- Elektro-Verteilerkasten 9 VDC, 100 - 240 VAC, 50 - 60 Hz 01 583 00 99 Seite 181, 212, 232
- Universal-Anschlusskabel 5 m 01 570 00 99 Seite 181, 213, 233 oder
- Universal-Anschlusskabel 10 m 01 571 00 99 Seite 181, 213, 233

Batteriebetrieb

- Universal-Batteriefach 6 V 01 557 00 99 Seite 180, 213, 233

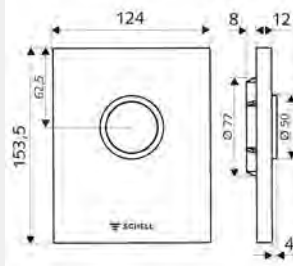
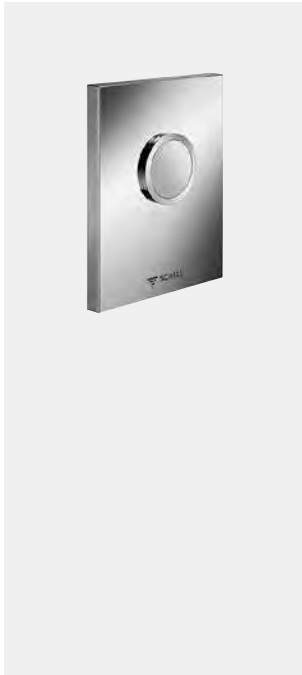

Fertigbauset zu Unterputz-WC-Druckspüler 01 194 00 99 oder 03 076 00 99

Artikelbezeichnung	Artikel-Nummer	
--------------------	----------------	--

WC-Betätigungsplatte EDITION

Für SCHELL Unterputz-WC-Druckspüler COMPACT II.

Lieferumfang

- Design-Betätigungsplatte, - Betätigungstaste
- Selbstschlusskartusche mit automatischer Düsenreinigungsnadel
- Stauscheibe zur Spülstromregulierung, • Montagerahmen

Technische Daten

- Einmengenspülung: 4,5 - 9,0 l

Werkstoff: Kunststoff, Oberfläche: chrom; Frontplatte chrom, Abmessungen Frontplatte: B 124 mm x H 153,5 mm x T 12 mm VE: 1, G: 0,60 kg/Stück

02 802 06 99

Werkstoff: Kunststoff, Oberfläche: alpinweiß; Frontplatte alpinweiß, Abmessungen Frontplatte: B 124 mm x H 153,5 mm x T 12 mm VE: 1, G: 0,59 kg/Stück

02 802 15 99

Vandalengeschützte Ausführung

Werkstoff: Betätigung Zinkdruckguss; Frontplatte Edelstahl, Oberfläche: Betätigung chrom; Frontplatte Edelstahl gebürstet, Abmessungen Frontplatte: B 120 mm x H 150 mm x T 12 mm, Zertifikate: Watermark, VE: 1, G: 0,72 kg/Stück

02 803 28 99



Notwendige zugehörige Artikel

- Unterputz-WC-Druckspüler COMPACT II 01 194 00 99 Seite 205 oder
- WC-Modul MONTUS 03 076 00 99 Seite 205, 249

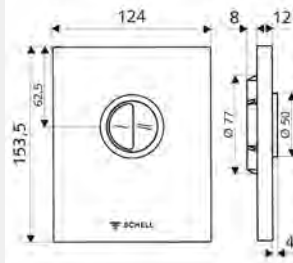
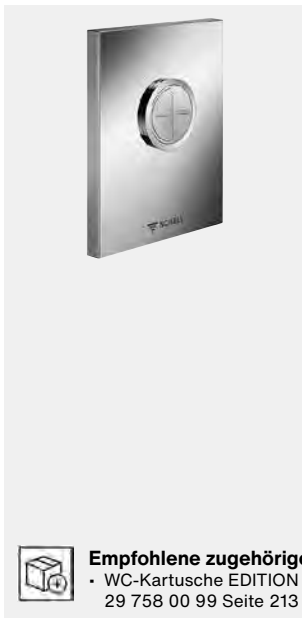

Fertigbauset zu Unterputz-WC-Druckspüler 01 194 00 99 oder 03 076 00 99

WC-Betätigungsplatte EDITION Eco

Für SCHELL Unterputz-WC-Druckspüler COMPACT II. Zweimengenspülung.

Lieferumfang

- Design-Betätigungsplatte, - Betätigungstasten für Spar- und Hauptspülung
- Selbstschlusskartusche mit automatischer Düsenreinigungsnadel
- Stauscheibe zur Spülstromregulierung, • Montagerahmen

Technische Daten

- Zweimengenspülung: Sparspülmenge 3 l, Hauptspülmenge 4,5 - 9,0 l

Werkstoff: Kunststoff, Oberfläche: chrom; Frontplatte chrom, Abmessungen Frontplatte: B 124 mm x H 153,5 mm x T 12 mm VE: 1, G: 0,60 kg/Stück

02 804 06 99

Werkstoff: Kunststoff, Oberfläche: alpinweiß; Frontplatte alpinweiß, Abmessungen Frontplatte: B 124 mm x H 153,5 mm x T 12 mm VE: 1, G: 0,69 kg/Stück

02 804 15 99

Vandalengeschützte Ausführung

Werkstoff: Betätigung Zinkdruckguss; Frontplatte Edelstahl, Oberfläche: Betätigung chrom; Frontplatte Edelstahl gebürstet, Abmessungen Frontplatte: B 120 mm x H 150 mm x T 12 mm VE: 1, G: 0,83 kg/Stück

02 805 28 99



Empfohlene zugehörige Artikel

- WC-Kartusche EDITION Eco (LEED / BREEAM-fähig) 29 758 00 99 Seite 213



Notwendige zugehörige Artikel

- Unterputz-WC-Druckspüler COMPACT II 01 194 00 99 Seite 205 oder
- WC-Modul MONTUS 03 076 00 99 Seite 205, 249

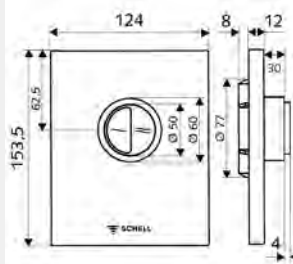
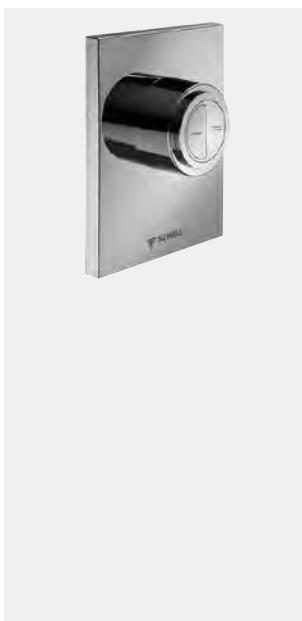

Fertigbauset zu Unterputz-WC-Druckspüler 01 194 00 99

WC-Betätigungsplatte EDITION Eco 100

Für SCHELL Unterputz-WC-Druckspüler COMPACT II mit geringer Einbautiefe von 100 - 160 mm. Zweimengenspülung.

Lieferumfang

- Betätigungsplatte
- Betätigungstasten für Spar- und Hauptspülung
- Selbstschlusskartusche mit automatischer Düsenreinigungsnadel
- Stauscheibe zur Spülstromregulierung
- Montagerahmen

Technische Daten

- Zweimengenspülung: Sparspülmenge 3 l, Hauptspülmenge 4,5 - 9,0 l
- Werkstoff: Kunststoff
- Oberfläche: chrom
- Abmessungen Frontplatte: B 124 mm x H 153,5 mm x T 12 mm

Oberfläche: Frontplatte chrom VE: 1, G: 0,72 kg/Stück

02 825 06 99



Notwendige zugehörige Artikel

- Unterputz-WC-Druckspüler COMPACT II 01 194 00 99 Seite 205



Empfohlene zugehörige Artikel

- WC-Kartusche EDITION Eco (LEED / BREEAM-fähig) 29 758 00 99 Seite 213

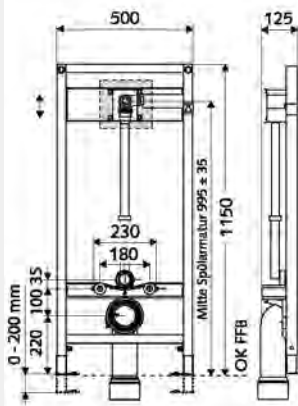
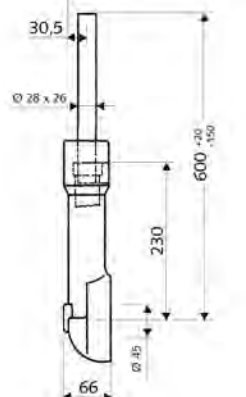
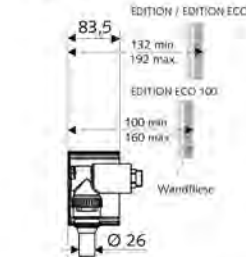
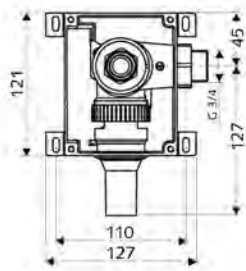

Artikelbezeichnung	Artikel-Nummer		
--------------------	----------------	--	--

Unterputz-WC-Druckspüler COMPACT II

Geräuscharmer Unterputz-Druckspüler. Zur Kombination mit allen SCHELL WC-Steuerungen/-Betätigungsplatten. Konform DIN EN 12541. Innenliegende Vorabspernung.

Lieferumfang

- Masterbox
 - Rohbaugehäuse
 - Unterputz-Spülarmatur COMPACT II, mit Vorabspernung und Spülstopfen
 - Rohrunterbrecher (DIN EN 12541)
- Putzdeckel
- Höhenverstellbares Spülrohr mit Baustopfen

Technische Daten

- Fließdruck: 1,2 - 5,0 bar
- Max. Ruhedruck: 8 bar
- Spülstrom: 1,0 - 1,3 l/s
- Werkstoff: Gehäuse Kunststoff
- Anschluss: DN 20 G 3/4 AG (rechts)
- Abgang: Spülrohr Ø 45 mm

Werkstoff: Wasserstrecke entzinkungsbeständiges Messing konform TrinkwV, Zertifikate: PA-IX 18844/I, DIN-DVGW, Belgacqua, Geräuschkategorie: I, bei 100% Durchfluss VE: 1, G: 1,63 kg/Stück

01 194 00 99



Notwendige zugehörige Artikel

WC-Steuerungen und WC-Betätigungsplatten siehe Übersicht Seite 198 - 199



Montagehinweis

- Bei elektronischer Auslösung Stromversorgung entsprechend der jeweiligen WC-Steuerung vorsehen.
- In Verbindung mit dem SCHELL Wassermanagement-System SWS ggf. ein handelsübliches Buskabel H(St)H2x2x0,8 (bauseits) für den SWS Bus-Extender Kabel BE-K vorsehen.
- Es dürfen nur original SCHELL Netzteile und Anschlusskabel eingesetzt werden.
- Notwendige Zuleitung DN 25

WC-Modul MONTUS

Typ COMPACT II

WC-Modul BH 115 cm mit Unterputz-Druckspüler COMPACT II. Für Ständerwand- oder Vorwandmontage. Für wandhängende WC mit 180 oder 230 mm Befestigungsmaß. Selbsttragender, pulverbeschichteter Profil-Stahlrahmen mit höhenverstellbaren Füßen und Traversen. Auslösung der Spülung elektronisch oder mechanisch.

Lieferumfang

- WC-Modul, - Rohrunterbrecher (DIN EN 12541)
 - Traverse mit Unterputz-Druckspüler COMPACT II, mit Vorabspernung und Putzdeckel, höhenverstellbar
 - Höhenverstellbares Spülrohr Ø 45 mm, mit Baustopfen
 - Verzinkte, höhenverstellbare Montagefüße 0 - 20 cm mit Rutschhemmung
- Übergangsstück Ø 90 / 110 mm
- WC-Anschlussgarnitur (Zulauf Ø 45 mm, Ablauf Ø 90 / 110 mm)
- PP-Ablaufbogen Ø 90 / 90 mm, mit Baustopfen
- Befestigungsmaterial für WC-Montage (Befestigungsbolzen M 12 x 200 mm, Schutzschläuche, Kunststoff-Bundbushen, Muttern, Unterlegscheiben, Abdeckkappen)
- Befestigungsmaterial für Montagefüße

Technische Daten

- Fließdruck: 1,2 - 5,0 bar, • Max. Ruhedruck: 8 bar, • Spülstrom: 1,0 - 1,3 l/s
- Belastbarkeit: max. 400 kg (bei Verwendung von Wandhalterungsset MONTUS)
- Werkstoff: Rahmen Stahl; Wasserstrecke entzinkungsbeständiges Messing konform TrinkwV
- Oberfläche: Rahmen pulverbeschichtet, • Abmessungen: B 50 cm x H 115 cm
- Anschluss Abwasser: Ø 90 / 110 mm, • Anschluss Spülrohr: Ø 45 mm, • Anschluss Wasser: DN 20 G 3/4 AG (rechts), • Abgang Abwasser: Ø 90 / 110 mm
- Zertifikate: Belgacqua

VE: 1, G: 12,30 kg/Stück

03 076 00 99



Notwendige zugehörige Artikel

Bei Vorwandmontage

- Wandhalterungs-Set MONTUS (120 - 170 mm) 03 071 00 99 Seite 264 oder
- Wandhalterungs-Set MONTUS (150 - 210 mm) 03 077 00 99 Seite 264

WC-Steuerungen und WC-Betätigungsplatten siehe Übersicht Seite 198 - 199



Montagehinweis

- Bei elektronischer Auslösung Stromversorgung entsprechend der jeweiligen WC-Steuerung vorsehen.
- In Verbindung mit dem SCHELL Wassermanagement-System SWS ggf. ein handelsübliches Buskabel H(St)H2x2x0,8 (bauseits) für den SWS Bus-Extender Kabel BE-K vorsehen.
- Es dürfen nur original SCHELL Netzteile und Anschlusskabel eingesetzt werden.
- Notwendige Zuleitung DN 25

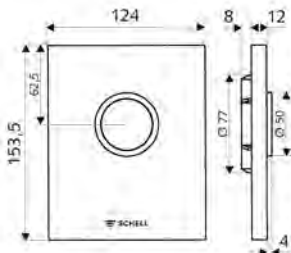

Fertigbauset zu Unterputz-WC-Druckspüler 01 137 00 99

*Auslaufartikel, lieferbar solange Vorrat reicht.

Artikelbezeichnung	Artikel-Nummer	
--------------------	----------------	--

WC-Betätigungsplatte EDITION ND

Für SCHELL Unterputz-WC-Druckspüler COMPACT II ND. Niederdruck ab 0,8 bar.

- Lieferumfang**
- Design-Betätigungsplatte, - Betätigungstaste
 - Selbstschlusskartusche Niederdruck mit automatischer Düsenreinigungsnadel
 - Stauscheibe zur Spülstromregulierung, • Montagerahmen

Technische Daten

- Einmengenspülung: 4,5 - 6,0 l

Werkstoff: Betätigung Kunststoff; Frontplatte Kunststoff, Oberfläche: Betätigung chrom; Frontplatte chrom, Abmessungen Frontplatte: B 124 mm x H 153,5 mm x T 12 mm VE: 1, G: 0,61 kg/Stück **02 815 06 99**

Werkstoff: Betätigung Kunststoff; Frontplatte Kunststoff, Oberfläche: Betätigung alpinweiß; Frontplatte alpinweiß, Abmessungen Frontplatte: B 124 mm x H 153,5 mm x T 12 mm VE: 1, G: 0,62 kg/Stück **02 815 15 99***

Vandalengeschützte Ausführung
Werkstoff: Betätigung Zinkdruckguss; Frontplatte Edelstahl, Oberfläche: Betätigung chrom; Frontplatte Edelstahl gebürstet, Abmessungen Frontplatte: B 120 mm x H 150 mm x T 12 mm VE: 1, G: 0,70 kg/Stück **02 815 28 99**

Notwendige zugehörige Artikel
 • Unterputz-WC-Druckspüler COMPACT II ND 01 137 00 99 Seite 207

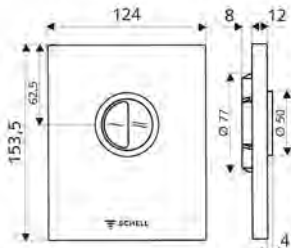

Fertigbauset zu Unterputz-WC-Druckspüler 01 137 00 99

*Auslaufartikel, lieferbar solange Vorrat reicht.

WC-Betätigungsplatte EDITION Eco ND

Für SCHELL Unterputz-WC-Druckspüler COMPACT II ND. Niederdruck ab 0,8 bar. Zweimengenspülung.

- Lieferumfang**
- Design-Betätigungsplatte, - Betätigungstasten für Spar- und Hauptspülung
 - Selbstschlusskartusche Niederdruck mit automatischer Düsenreinigungsnadel
 - Stauscheibe zur Spülstromregulierung, • Montagerahmen

Technische Daten

- Zweimengenspülung: Sparspülmenge 3 l, Hauptspülmenge 4,5 - 6,0 l. • Zertifikate: Watermark

Werkstoff: Betätigung Kunststoff; Frontplatte Kunststoff, Oberfläche: Betätigung chrom; Frontplatte chrom, Abmessungen Frontplatte: B 124 mm x H 153,5 mm x T 12 mm VE: 1, G: 0,74 kg/Stück **02 814 06 99**

Werkstoff: Betätigung Kunststoff; Frontplatte Kunststoff, Oberfläche: Betätigung alpinweiß; Frontplatte alpinweiß, Abmessungen Frontplatte: B 124 mm x H 153,5 mm x T 12 mm VE: 1, G: 0,68 kg/Stück **02 814 15 99***

Vandalengeschützte Ausführung
Werkstoff: Betätigung Zinkdruckguss; Frontplatte Edelstahl, Oberfläche: Betätigung chrom; Frontplatte Edelstahl gebürstet, Abmessungen Frontplatte: B 120 mm x H 150 mm x T 12 mm VE: 1, G: 0,88 kg/Stück **02 814 28 99**

Notwendige zugehörige Artikel
 • Unterputz-WC-Druckspüler COMPACT II ND 01 137 00 99 Seite 207

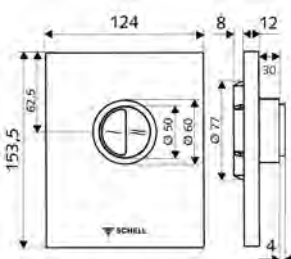

Fertigbauset zu Unterputz-WC-Druckspüler 01 137 00 99

WC-Betätigungsplatte EDITION Eco ND 100

Für SCHELL Unterputz-WC-Druckspüler COMPACT II ND mit geringer Einbautiefe von 100 - 160 mm. Niederdruck ab 0,8 bar. Zweimengenspülung.

- Lieferumfang**
- Betätigungsplatte
 - Betätigungstasten für Spar- und Hauptspülung
 - Selbstschlusskartusche Niederdruck mit automatischer Düsenreinigungsnadel
 - Stauscheibe zur Spülstromregulierung
 - Montagerahmen

Technische Daten

- Zweimengenspülung: Sparspülmenge 3 l, Hauptspülmenge 4,5 - 6,0 l
- Werkstoff: Kunststoff
- Oberfläche: chrom

Oberfläche: Frontplatte chrom VE: 1, G: 0,70 kg/Stück **02 824 06 99**

Notwendige zugehörige Artikel
 • Unterputz-WC-Druckspüler COMPACT II ND 01 137 00 99 Seite 207

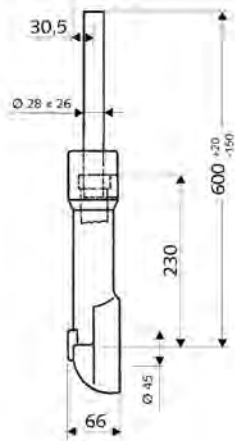
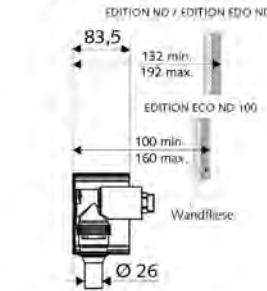
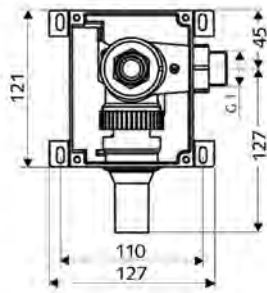

Artikelbezeichnung

Artikel-
Nummer

Unterputz-WC-Druckspüler COMPACT II ND

Geräuscharmer Unterputz-Niederdruck-Druckspüler. Zur Kombination mit allen SCHELL WC-Steuerungen/-Betätigungsplatten ND. Konform DIN EN 12541. Innenliegende Vorabspernung.

Lieferumfang

- Masterbox
 - Rohbaugehäuse
 - Unterputz-Spülarmatur COMPACT II ND, mit Vorabspernung und Spülstopfen
 - Rohrunterbrecher (DIN EN 12541)
- Putzdeckel
- Höhenverstellbares Spülrohr mit Baustopfen

Technische Daten

- Fließdruck: 0,8 - 2,5 bar
- Spülstrom: 1,4 l/s
- Werkstoff: Gehäuse Kunststoff; Wasserstrecke entzinkungsbeständiges Messing konform TrinkwV
- Anschluss: DN 25 G 1 AG (rechts)
- Abgang: Spülrohr Ø 45 mm
- Zertifikate: dr, Watermark, WELS

VE: 1, G: 1,67 kg/Stück

01 137 00 99



Notwendige zugehörige Artikel

- WC-Betätigungsplatte EDITION ND 02 815 06 99 Seite 206 oder
- WC-Betätigungsplatte EDITION ND 02 815 15 99 Seite 206 oder
- WC-Betätigungsplatte EDITION ND 02 815 28 99 Seite 206 oder
- WC-Betätigungsplatte EDITION Eco ND 02 814 06 99 Seite 206 oder
- WC-Betätigungsplatte EDITION Eco ND 02 814 15 99 Seite 206 oder
- WC-Betätigungsplatte EDITION Eco ND 02 814 28 99 Seite 206 oder
- WC-Betätigungsplatte EDITION Eco ND 100 02 824 06 99 Seite 206

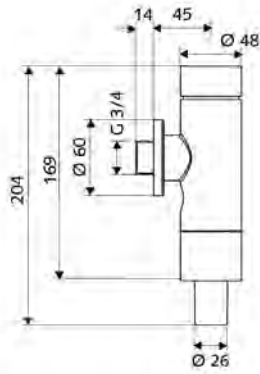

Artikelbezeichnung

Artikel-
Nummer

Aufputz-WC-Druckspüler SCHELLOMAT Basic, DN 20

Ganzmetall-Ausführung mit Messing-Drucktaste. Konform DIN EN 12541. Einmengenspülung.

Lieferumfang

- Aufputz-WC-Druckspüler
- Selbstschlusskartusche mit automatischer Düsenreinigungsnadel
- Schubrosette Ø 60 mm, • Spülrohranschluss mit Rohrunterbrecher

Technische Daten

- Fließdruck: 1,2 - 5,0 bar
- Einmengenspülung: 4,5 - 9,0 l
- Spülstrom: 1,0 - 1,3 l/s
- Werkstoff: Gehäuse Messing; wasserführende Teile Messing konform TrinkwV, Kunststoff
- Oberfläche: chrom
- Anschluss: DN 20 G 3/4 AG, • Anschluss Spülrohr: Ø 26 mm
- Zertifikate: PA-IX 9901/II, DIN-DVGW, Belgaqua
- Geräuschklasse: II, bei 100% Durchfluss

VE: 1, G: 1,02 kg/Stück

02 247 06 99

**Aufputz-WC-Druckspüler SCHELLOMAT Basic SV, DN 20
Mit Vorabsperrung**

VE: 1, G: 1,03 kg/Stück

02 248 06 99



Empfohlene zugehörige Artikel

- WC-Spülrohgarnitur 03 209 06 99 Seite 215 oder
- WC-Spülrohr 03 100 06 99 Seite 215

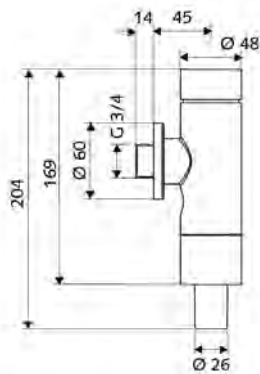

Aufputz-WC-Druckspüler SCHELLOMAT Silent Eco, DN 20

Ganzmetall-Ausführung mit Messing-Drucktaste. Konform DIN EN 12541. Zweimengenspülung.

Lieferumfang

- Aufputz-WC-Druckspüler
- Selbstschlusskartusche mit automatischer Düsenreinigungsnadel
- Schubrosette Ø 60 mm
- Spülrohranschluss mit Rohrunterbrecher

Technische Daten

- Zweimengenspülung: Sparspülmenge 3 l, Hauptspülmenge 4,5 - 9,0 l
- Werkstoff: Gehäuse Messing; wasserführende Teile Messing konform TrinkwV, Kunststoff
- Oberfläche: chrom
- Anschluss: DN 20 G 3/4 AG
- Anschluss Spülrohr: Ø 26 mm
- Zertifikate: PA-IX 9902/I, DIN-DVGW, Belgaqua
- Geräuschklasse: I, bei 100% Durchfluss

VE: 1, G: 1,10 kg/Stück

02 249 06 99

**Aufputz-WC-Druckspüler SCHELLOMAT Silent Eco SV, DN 20
Mit Vorabsperrung**

VE: 1, G: 1,12 kg/Stück

02 250 06 99



Empfohlene zugehörige Artikel

- WC-Spülrohgarnitur 03 209 06 99 Seite 215 oder
- WC-Spülrohr 03 100 06 99 Seite 215

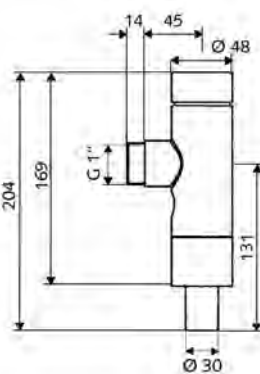

Aufputz-WC-Druckspüler SCHELLOMAT Basic ND, DN 25

Niederdruck-Druckspüler. Ganzmetall-Ausführung mit Messing-Drucktaste. Konform DIN EN 12541. Einmengenspülung.

Lieferumfang

- Aufputz-WC-Druckspüler
- Selbstschlusskartusche mit automatischer Düsenreinigungsnadel
- Spülrohranschluss mit Rohrunterbrecher

Technische Daten

- Fließdruck: 0,4 - 4,0 bar
- Einmengenspülung: 8,0 - 14,0 l
- Spülstrom: 1,0 - 1,4 l/s
- Werkstoff: Gehäuse Messing; wasserführende Teile Messing konform TrinkwV, Kunststoff
- Oberfläche: chrom
- Anschluss: DN 25 G 1 AG
- Anschluss Spülrohr: Ø 30 mm

VE: 1, G: 1,05 kg/Stück

02 252 06 99

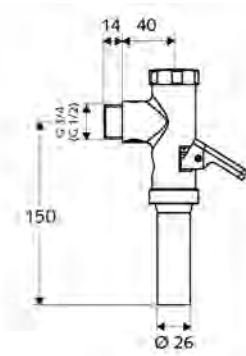
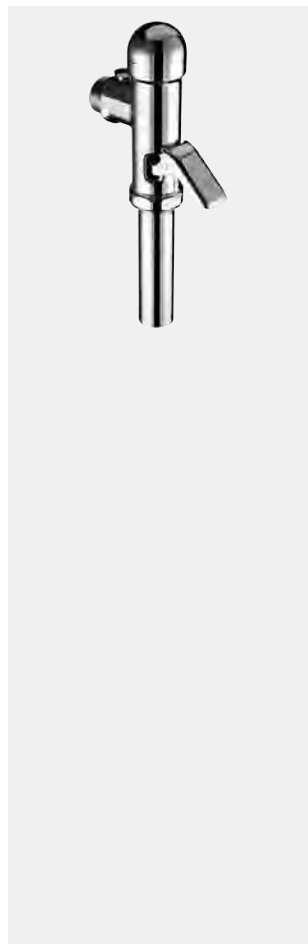

BELGAQUA



Artikelbezeichnung

Artikel-
Nummer

Aufputz-WC-Druckspüler SCHELLOMAT

Konform DIN EN 12541.

Lieferumfang

- Aufputz-WC-Druckspüler
- Betätigungshebel aus Messing
- Selbstschlusskartusche mit automatischer Düsenreinigungsnadel
- Spülrohranschluss mit Rohrunterbrecher

Technische Daten

- Fließdruck: 1,2 - 5,0 bar
- Einmengenspülung: 6 l
- Werkstoff: Gehäuse Messing; wasserführende Teile Messing konform TrinkwV, Kunststoff
- Oberfläche: chrom
- Anschluss Spülrohr: Ø 26 mm
- Geräuschklasse: II, bei 100% Durchfluss

Aufputz-WC-Druckspüler SCHELLOMAT, DN 20
 Spülstrom: 1,0 - 1,3 l/s, Anschluss: DN 20 G 3/4 AG,
 Zertifikate: PA-IX 18853/II, DIN-DVGW, Belgaqua
 VE: 20, G: 0,62 kg/Stück

02 202 06 99

Aufputz-WC-Druckspüler SCHELLOMAT, DN 20
 Mit Selbstschlusskartusche mit Messingkolben und
 automatischer Düsenreinigungsnadel
 Spülstrom: 1,0 - 1,3 l/s, Anschluss: DN 20 G 3/4 AG,
 Zertifikate: PA-IX 18853/II
 VE: 20, G: 0,63 kg/Stück

02 238 06 99

Aufputz-WC-Druckspüler SCHELLOMAT, DN 15
 Spülstrom: 0,7 - 1,0 l/s, Anschluss: DN 15 G 1/2 AG,
 Zertifikate: PA-IX 18853/II
 VE: 1, G: 0,63 kg/Stück

02 216 06 99



Empfohlene zugehörige Artikel

- WC-Spülrohgarnitur 03 209 06 99 Seite 215
- WC-Spülrohr 03 100 06 99 Seite 215

Aufputz-WC-Druckspüler SCHELLOMAT, DN 20

Konform DIN EN 12541.

Lieferumfang

- Aufputz-WC-Druckspüler
- Betätigungshebel aus Messing
- Selbstschlusskartusche mit automatischer Düsenreinigungsnadel
- Spülrohranschluss mit Rohrunterbrecher

Technische Daten

- Fließdruck: 1,2 - 5,0 bar
- Spülstrom: 1,0 - 1,3 l/s
- Spülmenge einstellbar: 6,0 - 14,0 l
- Werkstoff: Gehäuse Messing; wasserführende Teile Messing konform TrinkwV
- Oberfläche: chrom
- Anschluss: DN 20 G 3/4 AG
- Anschluss Spülrohr: Ø 26 mm

VE: 20, G: 0,67 kg/Stück

02 204 06 99



Empfohlene zugehörige Artikel

- WC-Spülrohgarnitur 03 209 06 99 Seite 215 oder
- WC-Spülrohr 03 100 06 99 Seite 215

WC

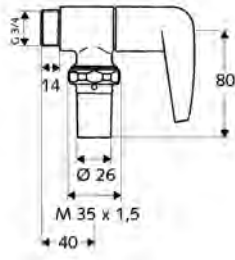
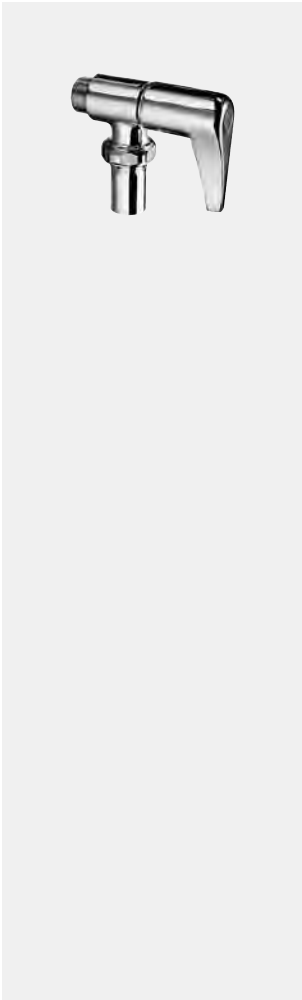

Artikelbezeichnung

Artikel-
Nummer**WC-Spülventil SCHELLOMAT**

Mit Hebel-Oberteil.

Technische Daten

- Durchfluss bei 1 bar: 85 l/min
- Durchfluss bei 3 bar: 89 l/min
- Fließdruck: 1,2 - 5,0 bar
- Max. Ruhedruck: 10 bar
- Werkstoff: Messing konform TrinkwV; Betätigung Zinkdruckguss
- Oberfläche: chrom
- Anschluss: DN 20 G 3/4 AG
- Anschluss Spülrohr: Ø 26 mm

VE: 20, G: 0,55 kg/Stück

02 702 06 99

**Empfohlene zugehörige Artikel**

- WC-Spülrohgarnitur 03 209 06 99 Seite 215 oder
- WC-Spülrohr 03 100 06 99 Seite 215

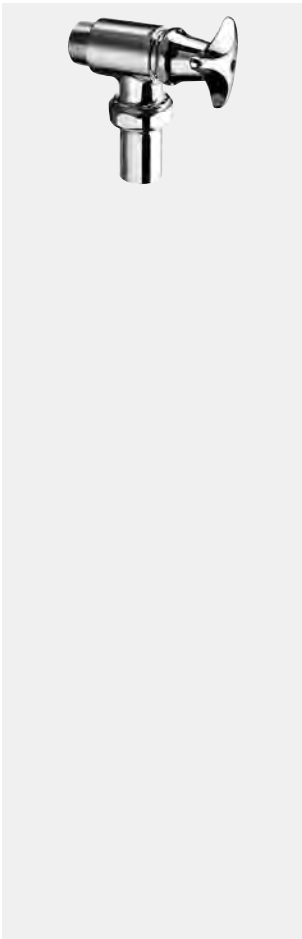
**WC-Spülventil SCHELLOMAT**

Mit Dreisterngriff.

Technische Daten

- Werkstoff: Messing konform TrinkwV; Betätigung Messing
- Oberfläche: chrom
- Anschluss: DN 20 G 3/4 AG
- Anschluss Spülrohr: Ø 26 mm

VE: 20, G: 0,47 kg/Stück

02 703 06 99

**Empfohlene zugehörige Artikel**

- WC-Spülrohgarnitur 03 209 06 99 Seite 215 oder
- WC-Spülrohr 03 100 06 99 Seite 215



Artikelbezeichnung	Artikel- Nummer		
--------------------	--------------------	--	--

Bidetbrause Trend Set

Lieferumfang

- Bidetbrause Trend
 - Durchflussbegrenzer
 - Wasserstopp
- Brauseschlauch mit Verdrehenschutz
- Wandhalterung
- Befestigungsmaterial

Technische Daten

- Durchfluss bei 3 bar: 6 l/min
- Fließdruck: 0,5 - 5,0 bar
- Max. Ruhedruck: 6 bar
- Werkstoff: Handbrause Kunststoff; Wandhalterung Kunststoff
- Oberfläche: Handbrause chrom; Wandhalterung chrom
- Anschluss: DN 15 G 1/2 IG

Länge Brauseschlauch: 900 mm	03 145 06 99
VE: 1, G: 21,00 kg/Stück	

Länge Brauseschlauch: 1200 mm	03 146 06 99
VE: 1	



Empfohlene zugehörige Artikel

- Kombi-Eckventil COMFORT 03 570 06 99 Seite 282
- Eckventil mit Regulierfunktion 05 346 06 99 Seite 321
- Eckventil mit Regulierfunktion COMFORT 05 217 06 99 Seite 317
- Eckventil mit Regulierfunktion COMFORT mit Filter 05 431 06 99 Seite 322
- Rohrbelüfter 28 612 06 99 Seite 298
- Rohrbelüfter 28 617 06 99 Seite 298



Montagehinweis

- Bitte beachten Sie die lokalen Vorschriften und Spezifikationen bei der Montage.



Bidetbrause Premium Set

Lieferumfang

- Bidetbrause Premium
 - Durchflussbegrenzer
 - Wasserstopp
- Brauseschlauch mit Verdrehenschutz
- Wandhalterung
- Befestigungsmaterial

Technische Daten

- Durchfluss bei 3 bar: 6 l/min
- Fließdruck: 0,5 - 5,0 bar
- Max. Ruhedruck: 6 bar
- Werkstoff: Handbrause Messing; Wandhalterung Kunststoff
- Oberfläche: Handbrause chrom; Wandhalterung chrom
- Anschluss: DN 15 G 1/2 IG

Länge Brauseschlauch: 900 mm	03 147 06 99
VE: 1	

Länge Brauseschlauch: 1200 mm	03 148 06 99
VE: 1	



Empfohlene zugehörige Artikel

- Kombi-Eckventil COMFORT 03 570 06 99 Seite 282
- Eckventil mit Regulierfunktion 05 346 06 99 Seite 321
- Eckventil mit Regulierfunktion COMFORT 05 217 06 99 Seite 317
- Eckventil mit Regulierfunktion COMFORT mit Filter 05 431 06 99 Seite 322
- Rohrbelüfter 28 612 06 99 Seite 298
- Rohrbelüfter 28 617 06 99 Seite 298



Montagehinweis

- Bitte beachten Sie die lokalen Vorschriften und Spezifikationen bei der Montage.

WC

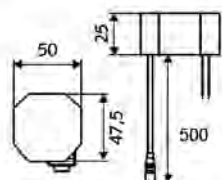
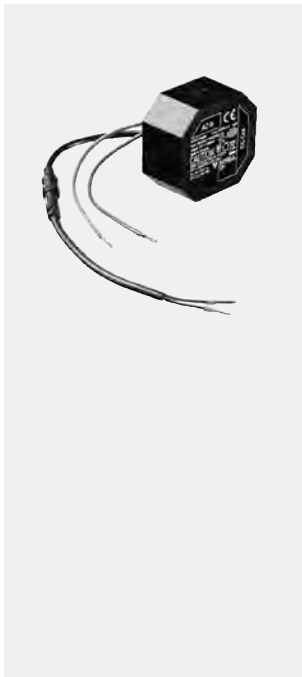

Artikelbezeichnung

Artikel-
Nummer**Unterputz-Netzteil 9 VDC, 100 - 240 VAC, 50 - 60 Hz**

Zur Spannungsversorgung von 1 - 12 CVD-Touch- und/oder Infrarot-Sensor Elektroniken. Geeignet für alle SSC- und SWS-fähigen Armaturen.

Lieferumfang

- UP-Netzteil
- Adapterkabel

Technische Daten

- Input: 100 - 240 VAC, 50 - 60 Hz
- Output: 9 VDC, 0,66 A

VE: 1, G: 0,14 kg/Stück

01 315 00 99

**Notwendige zugehörige Artikel**

- Universal-Anschlusskabel 5 m 01 570 00 99 Seite 181, 213, 233 oder
- Universal-Anschlusskabel 10 m 01 571 00 99 Seite 181, 213, 233

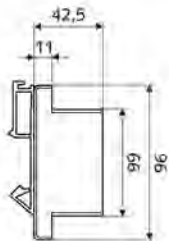
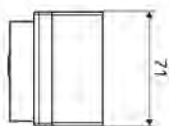
**Hutschienen-Netzteil 9 VDC, 100 - 240 VAC, 50 - 60 Hz**

Zur Spannungsversorgung von 1 - 12 CVD-Touch- und/oder Infrarot-Sensor Elektroniken. Geeignet für alle SSC- und SWS-fähigen Armaturen. Für Montage auf Hutschiene 35 mm (EN 60715).

Lieferumfang

- Netzteil
- Gehäuse für Hutschienenmontage
- Adapterkabel

Technische Daten

- Input: 100 - 240 VAC, 50 - 60 Hz, Kabel auf Litze
- Output: 9 VDC, 0,66 A, auf Steckverbinder

VE: 1, G: 0,21 kg/Stück

01 582 00 99

**Notwendige zugehörige Artikel**

- Universal-Anschlusskabel 5 m 01 570 00 99 Seite 181, 213, 233 oder
- Universal-Anschlusskabel 10 m 01 571 00 99 Seite 181, 213, 233

**Montagehinweis**

- Klemmleiste und Hutschiene bauseits.

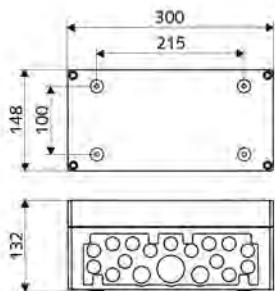
**Elektro-Verteilerkasten 9 VDC, 100 - 240 VAC, 50 - 60 Hz**

Für 1 - 12 CVD-Touch- und/oder Infrarot-Sensor-Elektroniken. Geeignet für alle SSC- und SWS-fähigen Armaturen. Gehäuse mit Vorstanzungen für ISO-Klemmverschraubungen und 4-fach Verriegelung des Deckels.

Lieferumfang

- Elektro-Verteilerkasten
- Hutschiene, vormontiert
- Anschlussklemmblock 12-fach
- Hutschienennetzteil

Technische Daten

- Input: 100 - 240 VAC, 50 - 60 Hz, Kabel auf Litze
- Output: 9 VDC, 0,66 A, auf Steckverbinder
- Schutzart: IP65

VE: 1, G: 1,62 kg/Stück

01 583 00 99

**Notwendige zugehörige Artikel**

- Universal-Anschlusskabel 5 m 01 570 00 99 Seite 181, 213, 233 oder
- Universal-Anschlusskabel 10 m 01 571 00 99 Seite 181, 213, 233

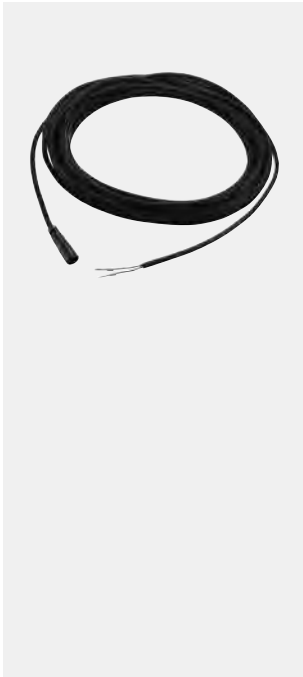

Artikelbezeichnung

Artikel-
Nummer**Universal-Anschlusskabel**

Zur Verbindung zwischen Netzteil und elektronischer Armatur. Geeignet für alle SSC- und SWS-fähigen Armaturen.

Länge: 5 m
VE: 1, G: 0,12 kg/Stück

01 570 00 99

Länge: 10 m
VE: 1, G: 0,22 kg/Stück

01 571 00 99

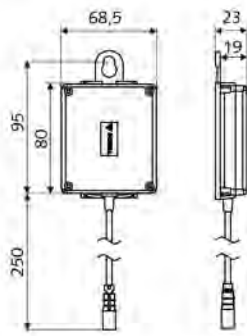
**Universal-Batteriefach 6 V**

Geeignet für alle SSC- und SWS-fähigen Armaturen.

Lieferumfang

- Batteriefach 6 V, Schutzklasse IP 65
- 4x AA Alkalibatterien 1,5 V
- Wandhalterung
- Befestigungsmaterial
- Klettband 100 mm

VE: 1, G: 0,20 kg/Stück

01 557 00 99

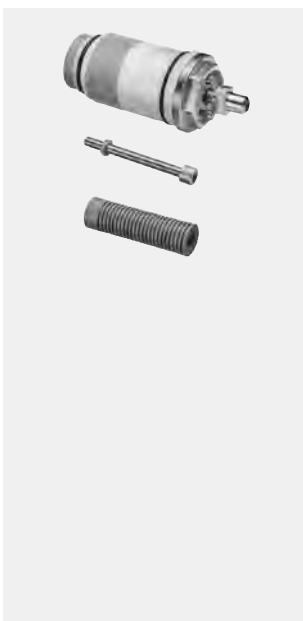
**WC-Kartusche EDITION Eco (LEED / BREEAM-fähig)**

Zweimengenspülung Kartusche mit Verschlusskopf, komplett mit automatischer Düsenreinigungsnadel. Kartusche zur Reduzierung der Spülmengen.

Technische Daten

- Zweimengenspülung: Sparspülmenge 2 l, Hauptspülmenge 4 l

VE: 1, G: 0,20 kg/Stück

29 758 00 99

WC



Artikelbezeichnung	Artikel-Nummer		
--------------------	----------------	--	--

WC Zu- und Ablaufset für wandhängendes WC

Lieferumfang

- Anschlussrohr
- Ablaufrohr
- Befestigungsmaterial für WC-Montage (Kunststoff-Bundbuchsen, Muttern, Unterlegscheiben, Abdeckkappen)

Anschlussrohr: Ø 45 mm x 230 mm, Ablaufrohr: Ø 110 mm x 160 mm VE: 1, G: 0,36 kg/Stück	03 207 00 99
--	---------------------

Anschlussrohr: Ø 45 mm x 225 mm, Ablaufrohr: Ø 90 mm x 180 mm VE: 1, G: 0,37 kg/Stück	03 261 00 99
---	---------------------

Anschlussrohr: Ø 45 mm x 184 mm, Ablaufrohr: Ø 90 mm x 250 mm VE: 25, G: 0,43 kg/Stück	03 072 00 99
--	---------------------

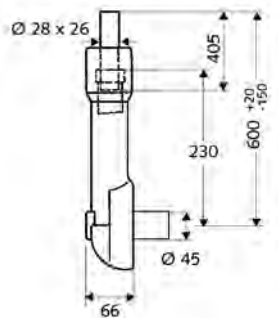

WC-Spülrohr COMPACT II

Höhenverstellbares Spülrohr zum Anschluss an alle WC-Spülarmaturen.

Lieferumfang

- Anschlussrohr Ø 45 mm
- Spülrohr Ø 28 mm x 405 mm

Technische Daten

- Werkstoff: Kunststoff

VE: 1, G: 0,16 kg/Stück	03 116 00 99
-------------------------	---------------------

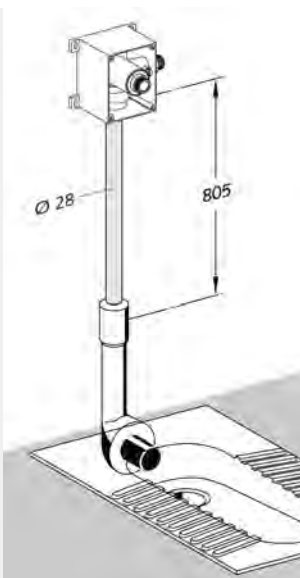

Spülrohr lang

Für SCHELL Unterputz-WC-Druckspüler COMPACT II in Verbindung mit Hock-WC.

Lieferumfang

- Spülrohr Ø 28 mm x 805 mm

Technische Daten

- Werkstoff: Kunststoff

VE: 1, G: 0,10 kg/Stück	77 539 00 99
-------------------------	---------------------

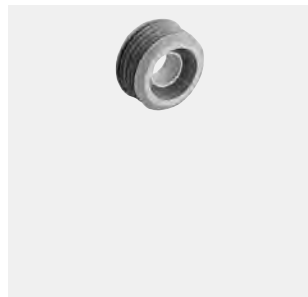
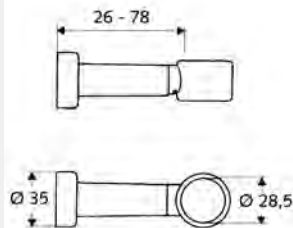
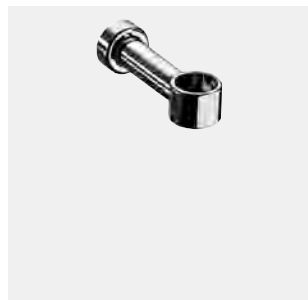
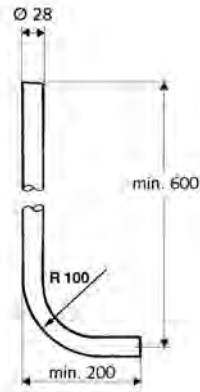
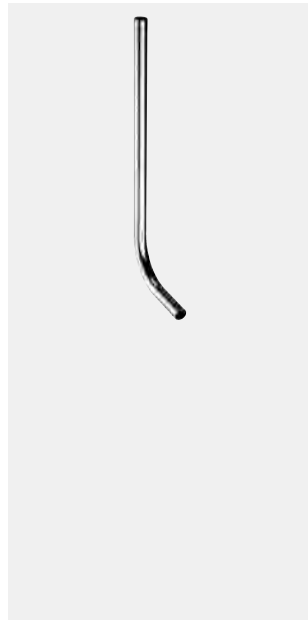
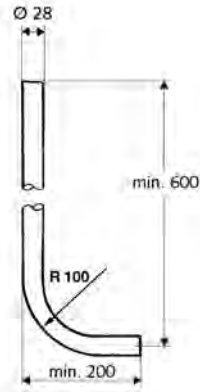
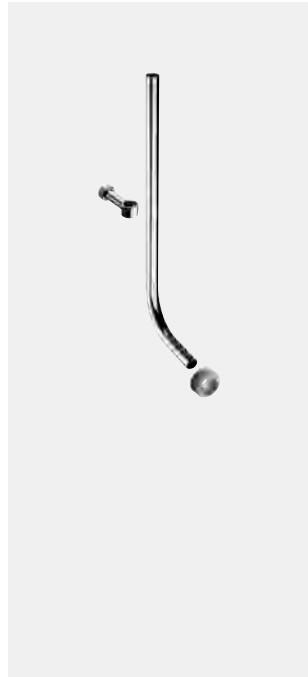

Artikelbezeichnung	Artikel- Nummer		
--------------------	--------------------	--	--

WC-Spülrohrgarnitur

Nach DIN 3267.

Lieferumfang

- WC-Innenverbinder
- WC-Spülrohr Ø 28 x 1 mm
- WC-Spülrohrschelle

Technische Daten

- Werkstoff: Spülrohr Messing
- Oberfläche: chrom

VE: 1, G: 0,55 kg/Stück

03 209 06 99



Empfohlene zugehörige Artikel

- Aufputz-WC-Druckspüler SCHELLOMAT Basic, DN 20 02 247 06 99 Seite 208 oder
- Aufputz-WC-Druckspüler SCHELLOMAT Basic SV, DN 20 02 248 06 99 Seite 208 oder
- Aufputz-WC-Druckspüler SCHELLOMAT Silent Eco, DN 20 02 249 06 99 Seite 208 oder
- Aufputz-WC-Druckspüler SCHELLOMAT Silent Eco SV, DN 20 02 250 06 99 Seite 208 oder
- Aufputz-WC-Druckspüler SCHELLOMAT, DN 20 02 202 06 99 Seite 209 oder
- Aufputz-WC-Druckspüler SCHELLOMAT, DN 20 02 238 06 99 Seite 209 oder
- Aufputz-WC-Druckspüler SCHELLOMAT, DN 15 02 216 06 99 Seite 209 oder
- Aufputz-WC-Druckspüler SCHELLOMAT, DN 20 02 204 06 99 Seite 209 oder
- WC-Spülventil SCHELLOMAT 02 702 06 99 Seite 210 oder
- WC-Spülventil SCHELLOMAT 02 703 06 99 Seite 210

WC-Spülrohr

Nach DIN 3267.

Lieferumfang

- WC-Spülrohr Ø 28 x 1 mm

Technische Daten

- Werkstoff: Messing
- Oberfläche: chrom
- Abmessungen: H 600 mm x T 200 mm

VE: 1, G: 0,36 kg/Stück

03 100 06 99



Empfohlene zugehörige Artikel

- Aufputz-WC-Druckspüler SCHELLOMAT Basic, DN 20 02 247 06 99 Seite 208 oder
- Aufputz-WC-Druckspüler SCHELLOMAT Basic SV, DN 20 02 248 06 99 Seite 208 oder
- Aufputz-WC-Druckspüler SCHELLOMAT Silent Eco, DN 20 02 249 06 99 Seite 208 oder
- Aufputz-WC-Druckspüler SCHELLOMAT Silent Eco SV, DN 20 02 250 06 99 Seite 208 oder
- Aufputz-WC-Druckspüler SCHELLOMAT, DN 20 02 202 06 99 Seite 209 oder
- Aufputz-WC-Druckspüler SCHELLOMAT, DN 20 02 238 06 99 Seite 209 oder
- Aufputz-WC-Druckspüler SCHELLOMAT, DN 15 02 216 06 99 Seite 209 oder
- Aufputz-WC-Druckspüler SCHELLOMAT, DN 20 02 204 06 99 Seite 209 oder
- WC-Spülventil SCHELLOMAT 02 702 06 99 Seite 210 oder
- WC-Spülventil SCHELLOMAT 02 703 06 99 Seite 210
- WC-Spülrohrschelle 03 203 06 99 Seite 215
- WC-Innenverbinder 77 101 00 99 Seite 215

WC-Spülrohrschelle

Zur sicheren Befestigung des WC-Spülrohrs an der Wand.

Technische Daten

- Werkstoff: Kunststoff
- Oberfläche: chrom

VE: 1, G: 0,07 kg/Stück

03 203 06 99



Empfohlene zugehörige Artikel

- WC-Spülrohr 03 100 06 99 Seite 215

WC-Innenverbinder

Technische Daten

- Werkstoff: Gummi
- Durchmesser: 55 mm

VE: 1, G: 0,04 kg/Stück

77 101 00 99



Empfohlene zugehörige Artikel

- WC-Spülrohr 03 100 06 99 Seite 215



Objektarmaturen



Urinal

- **Produktübersicht** 218 - 221
- **Unterputz-Urinal-Druckspüler**
 - COMPACT II, Urinal-Steuerungen,
Betätigungsplatten 222 - 229
- **Aufputz-Urinal-Druckspüler**
 - SCHELLTRONIC 230
 - SCHELLOMAT 231
- **Zubehör** 232 - 236
- **Urinal-Unterputz-Druckspüler-Module /
Urinal-Aufputz-Druckspüler-Modul**
 - MONTUS 260 - 261



SCHELL Infrarot-Aufputz-Urinal-Druckspüler SCHELLTRONIC

Übersicht Unterputz-Urinal-Druckspüler (Fertigbausets)



Funktionsmerkmale Urinalsteuerungen, Betätigungsplatten																
		Funktion					Wassersparen	Hygiene	Energievers.		Oberfläche			Fertigbausetz zu		Seite
		Geeignet zur Vernetzung mit SWS	Parametrierbar über SSC	Berührungsfrei	Selbstschluss mechanisch	Selbstschluss elektronisch			Batteriebetrieb	Netzbetrieb	Edelstahl	Chrom	Alpinweiss	Urinal-Druckspüler 01 193 00 99	Urinal-Modul 03 075 00 99	
EDITION E																
	02 806 06 99	▪	▪	▪		▪	▪	▪			▪		▪	▪	222	
	02 806 15 99	▪	▪	▪		▪	▪	▪				▪		▪	222	
	02 807 28 99	▪	▪	▪		▪	▪	▪			▪			▪	222	
	02 808 06 99	▪	▪	▪		▪	▪		▪			▪		▪	222	
	02 808 15 99	▪	▪	▪		▪	▪					▪		▪	222	
	02 809 28 99	▪	▪	▪		▪	▪				▪			▪	222	
	00 230 06 99	▪	▪	▪		▪	▪					▪		▪	223	
	00 230 15 99	▪	▪	▪		▪	▪						▪		223	
	00 231 28 99	▪	▪	▪		▪	▪				▪			▪	223	
EDITION															Seite	
	02 800 06 99				▪							▪		▪	224	
	02 800 15 99				▪								▪		224	
	02 801 28 99				▪						▪			▪	224	



Bestellhinweis:

Bitte beachten Sie, dass zu jedem Fertigbausatz die entsprechenden notwendigen zugehörigen Artikel / empfohlenen zugehörigen Artikel sowie der Unterputz-Urinal-Druckspüler oder das entsprechende Modul mitzubestellen sind.

Übersicht Unterputz-Urinal-Druckspüler (Fertigbausets)

Funktionsmerkmale Urinalsteuerungen											
		Funktion			Wassersparen	Hygiene	Energieversorgung		Fertigbauset zu		
		Berührungsfrei	Selbstschluss mechanisch	Selbstschluss elektronisch			Batteriebetrieb	Netzbetrieb	Urinal-Druckspüler COMPACT II 01 193 00 99	Urinal-Modul COMPACT II LC 03 089 00 99	
COMPACT LC											Seite
	01 197 00 99	▪		▪	▪			▪	▪		226
	01 196 00 99	▪		▪	▪		▪		▪		226
RETROFIT LC											Seite
	01 285 00 99	▪		▪	▪		▪				229
	01 286 00 99	▪		▪	▪			▪			229



Bestellhinweis:

Bitte beachten Sie, dass zu jedem Fertigbauset die entsprechenden notwendigen zugehörigen Artikel / empfohlenen zugehörigen Artikel sowie der Unterputz-Urinal-Druckspüler COMPACT II oder das entsprechende Modul mitzubestellen sind.

		Funktionsmerkmale										
		Funktion			Wassersparen	Hygiene	Energieversorgung		Oberfläche			
		Berührungsfrei	Selbstschluss mechanisch	Selbstschluss elektronisch			Batteriebetrieb, geeignet für SSC	Netzbetrieb	Edelstahl	Chrom		
SCHELLTRONIC												Seite
	01 113 06 99	▪		▪		▪		▪			▪	230



Bestellhinweis:

Bitte beachten Sie, dass zu jedem Infrarot-Aufputz-Urinal-Druckspüler die empfohlenen zugehörigen Artikel mitzubestellen sind.

		Funktionsmerkmale									
		Funktion			Wasser- sparen	Hy- giene	Energiever- sorgung				
		Vorabsper- rung	Selbstschluss mechanisch	Selbstschluss elektronisch			Batteriebetrieb	Netzbetrieb	Edelstahl	Chrom	
SCHELLOMAT Basic, DN 15											Seite
	02 476 06 99		▪								231
	02 477 06 99	▪	▪								231



Bestellhinweis:

Bitte beachten Sie, dass zu jedem Aufputz-Urinal-Druckspüler die empfohlenen zugehörigen Artikel mitzubestellen sind.

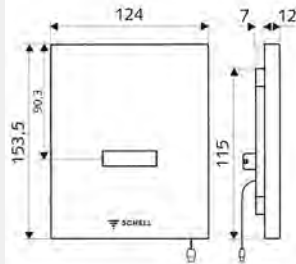
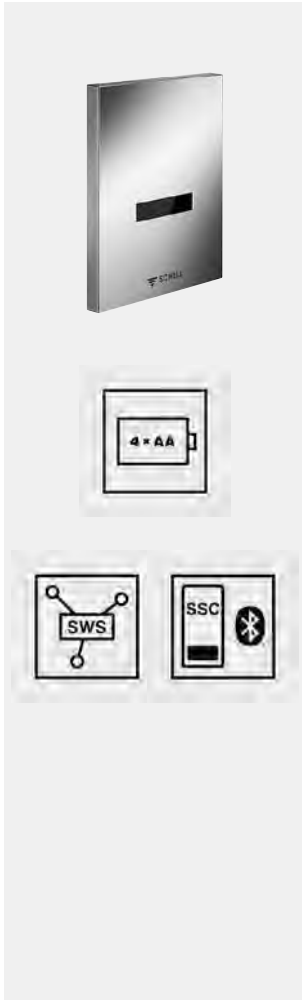

Fertigbauset zu
01 193 00 99 oder
03 075 00 99

Artikelbezeichnung	Artikel- Nummer		
--------------------	--------------------	--	--

Urinalsteuerung EDITION E

Berührungslose Infrarot-Sensor-Spüleinrichtung. Für SCHELL Unterputz-Urinal-Druckspüler COMPACT II. Batteriebetrieb. Geeignet zur Vernetzung mit SCHELL Wassermanagement-System SWS. Parametrierbar über SCHELL Single Control SSC.

Lieferumfang

- Frontplatte mit Infrarot-Sensorfenster, • Magnetventil 6 V mit Vorfilter
- Montagerahmen mit Infrarot-Sensor-Elektronik, programmierbar
- Batteriepack 6 V, Schutzklasse IP 65, • 4x AA Alkalibatterien 1,5 V

Technische Daten

- Einstellmöglichkeiten über SWS/SSC
 - Programmierung über Nahreflex (Aus / Ein)
 - Sensor-Reichweite (kurz / mittel / lang)
 - Spülzeit (1 - 15 s)
 - Stagnationsspülung (Aus / 5 - 600 s, alle 1 - 240 h nach letzter Spülung / alle 1 - 240 h)
 - Vorspülung (Aus / 1 s, Sperrzeit 5 - 60 min nach letzter Spülung)
 - Automatischer Stadionbetrieb (Aus / 1s pro Nutzer, Hauptspülung nach 20 - 60 s nach letzter Nutzung)
 - Geruchsverschluss-Spülung (Aus / 1 - 240 h nach letzter Spülung)
 - Energiesparmodus (Aus / 1 - 254 h nach letzter Nutzung)
- Einstellmöglichkeiten über Nahreflex
 - Sensor-Reichweite (kurz / mittel / lang)
 - Stagnationsspülung (Aus / 30 s, alle 24 h nach letzter Spülung / alle 24 h)
 - Vorspülung (Aus / 1 s)
 - Automatischer Stadionbetrieb (Aus / 1s pro Nutzer), - Geruchsverschluss-Spülung (Aus / Ein)
 - Spülzeit (1 - 15 s)

Werkstoff: Frontplatte Kunststoff, Oberfläche: Frontplatte chrom,
Abmessungen Frontplatte: B 124 mm x H 153,5 mm x T 12 mm
VE: 1, G: 0,76 kg/Stück **02 806 06 99**

Werkstoff: Frontplatte Kunststoff, Oberfläche: Frontplatte alpinweiß,
Abmessungen Frontplatte: B 124 mm x H 153,5 mm x T 12 mm
VE: 1, G: 0,76 kg/Stück **02 806 15 99**

Vandalengeschützte Ausführung, Werkstoff: Frontplatte Edelstahl,
Oberfläche: Frontplatte Edelstahl gebürstet, Abmessungen
Frontplatte: B 120 mm x H 150 mm x T 12 mm
VE: 1, G: 0,84 kg/Stück **02 807 28 99**



Notwendige zugehörige Artikel

- Unterputz-Urinal-Druckspüler COMPACT II 01 193 00 99 Seite 225, 227 oder
- Urinal-Modul MONTUS 03 075 00 99 Seite 225, 228, 260

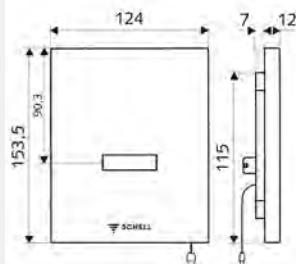
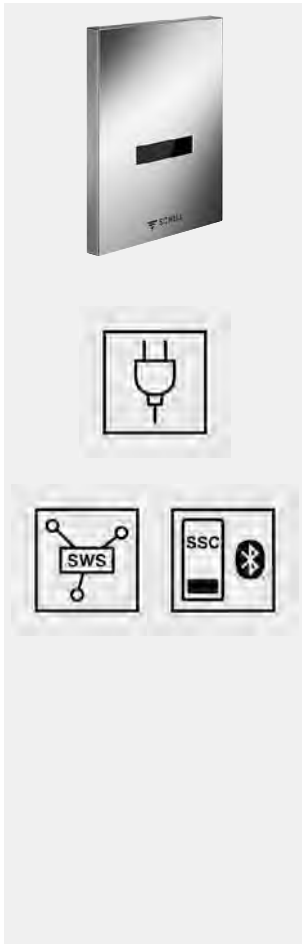

Fertigbauset zu
01 193 00 99 oder
03 075 00 99

Urinalsteuerung EDITION E

Berührungslose Infrarot-Sensor-Spüleinrichtung. Für SCHELL Unterputz-Urinal-Druckspüler COMPACT II. Netzbetrieb. Geeignet zur Vernetzung mit SCHELL Wassermanagement-System SWS. Parametrierbar über SCHELL Single Control SSC.

Lieferumfang

- Frontplatte mit Infrarot-Sensorfenster, • Magnetventil 6 V mit Vorfilter
- Montagerahmen mit Infrarot-Sensor-Elektronik, programmierbar
- Unterputznetzteil 100 - 240 VAC, 50 - 60 Hz

Technische Daten

- Einstellmöglichkeiten über SWS/SSC
 - Sensor-Reichweite (kurz / mittel / lang)
 - Programmierung über Nahreflex (Aus / Ein)
 - Spülzeit (1 - 15 s)
 - Stagnationsspülung (Aus / 5 - 600 s, alle 1 - 240 h nach letzter Spülung / alle 1 - 240 h)
 - Vorspülung (Aus / 1 s, Sperrzeit 5 - 60 min nach letzter Spülung)
 - Automatischer Stadionbetrieb (Aus / 1s pro Nutzer, Hauptspülung nach 20 - 60 s nach letzter Nutzung)
 - Geruchsverschluss-Spülung (Aus / 1 - 240 h nach letzter Spülung)
 - Energiesparmodus (Aus / 1 - 254 h nach letzter Nutzung)
- Einstellmöglichkeiten über Nahreflex
 - Sensor-Reichweite (kurz / mittel / lang)
 - Stagnationsspülung (Aus / 30 s, alle 24 h nach letzter Spülung / alle 24 h)
 - Vorspülung (Aus / 1 s)
 - Automatischer Stadionbetrieb (Aus / 1s pro Nutzer), - Geruchsverschluss-Spülung (Aus / Ein)
 - Spülzeit (1 - 15 s)

Werkstoff: Frontplatte Kunststoff, Oberfläche: Frontplatte chrom,
Abmessungen Frontplatte: B 124 mm x H 153,5 mm x T 12 mm
VE: 1, G: 0,78 kg/Stück **02 808 06 99**

Werkstoff: Frontplatte Kunststoff, Oberfläche: Frontplatte alpinweiß,
Abmessungen Frontplatte: B 124 mm x H 153,5 mm x T 12 mm
VE: 1, G: 0,75 kg/Stück **02 808 15 99**

Vandalengeschützte Ausführung, Werkstoff: Frontplatte Edelstahl,
Oberfläche: Frontplatte Edelstahl gebürstet, Abmessungen
Frontplatte: B 120 mm x H 150 mm x T 12 mm
VE: 1, G: 0,86 kg/Stück **02 809 28 99**



Notwendige zugehörige Artikel

- Unterputz-Urinal-Druckspüler COMPACT II 01 193 00 99 Seite 225, 227 oder
- Urinal-Modul MONTUS 03 075 00 99 Seite 225, 228, 260

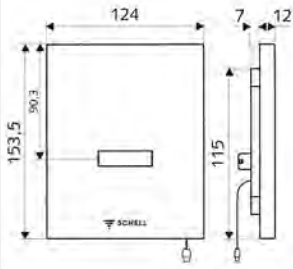
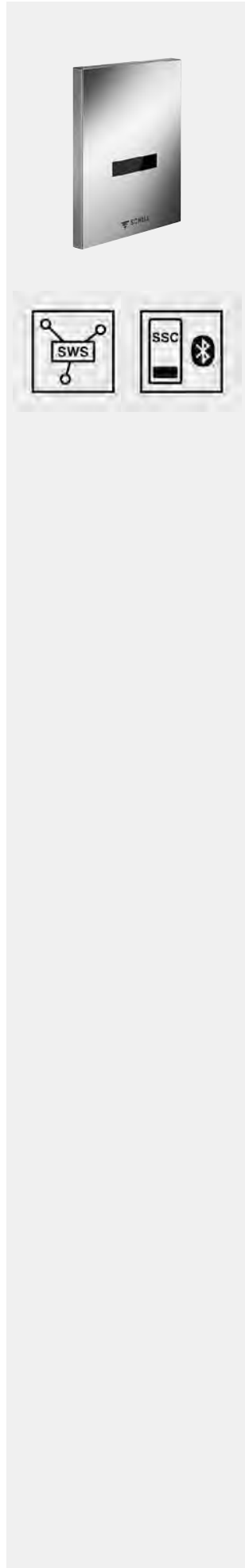

Fertigbauset zu
01 193 00 99 oder
03 075 00 99

Artikelbezeichnung	Artikel-Nummer		
--------------------	----------------	--	--

Urinalsteuerung EDITION E

Berührungslose Infrarot-Sensor-Spüleinrichtung. Für SCHELL Unterputz-Urinal-Druckspüler COMPACT II. Vorgesehen zur Vernetzung mit SCHELL Wassermanagement-System SWS. Spannungsversorgung über SWS oder Netzteil (in Verbindung mit Bus-Extender Funk BE-F).

Lieferumfang

- Frontplatte mit Infrarot-Sensorfenster
- Magnetventil 6 V mit Vorfilter
- Montagerahmen mit Infrarot-Sensor-Elektronik, programmierbar

Technische Daten

- Einstellmöglichkeiten über SWS/SSC
 - Sensor-Reichweite (kurz / mittel / lang)
 - Programmierung über Nahreflex (Aus / Ein)
 - Spülzeit (1 - 15 s)
 - Stagnationsspülung (Aus / 5 - 600 s, alle 1 - 240 h nach letzter Spülung / alle 1 - 240 h)
 - Vorspülung (Aus / 1 s, Sperrzeit 5 - 60 min nach letzter Spülung)
 - Automatischer Stadionbetrieb (Aus / 1s pro Nutzer, Hauptspülung nach 20 - 60 s nach letzter Nutzung)
 - Geruchsverschluss-Spülung (Aus / 1 - 240 h nach letzter Spülung)
 - Energiesparmodus (Aus / 1 - 254 h nach letzter Nutzung)
- Einstellmöglichkeiten über Nahreflex
 - Sensor-Reichweite (kurz / mittel / lang)
 - Stagnationsspülung (Aus / 30 s, alle 24 h nach letzter Spülung / alle 24 h)
 - Vorspülung (Aus / 1 s)
 - Automatischer Stadionbetrieb (Aus / 1s pro Nutzer)
 - Geruchsverschluss-Spülung (Aus / Ein)
 - Spülzeit (1 - 15 s)

Werkstoff: Frontplatte Kunststoff, Oberfläche: Frontplatte chrom,
Abmessungen Frontplatte: B 124 mm x H 153,5 mm x T 12 mm
VE: 1, G: 0,62 kg/Stück **00 230 06 99**

Werkstoff: Frontplatte Kunststoff, Oberfläche: Frontplatte alpinweiß,
Abmessungen Frontplatte: B 124 mm x H 153,5 mm x T 12 mm
VE: 1, G: 0,64 kg/Stück **00 230 15 99**

Vandalengeschützte Ausführung, Werkstoff: Frontplatte Edelstahl,
Oberfläche: Frontplatte Edelstahl gebürstet, Abmessungen
Frontplatte: B 120 mm x H 150 mm x T 12 mm
VE: 1, G: 0,68 kg/Stück **00 231 28 99**



Notwendige zugehörige Artikel

- Urinal-Modul MONTUS 03 075 00 99 Seite 225, 228, 260 oder
- Unterputz-Urinal-Druckspüler COMPACT II 01 193 00 99 Seite 225, 227
- SWS Server 00 500 00 99 Seite 16
- SWS Bus-Netzteil 00 505 00 99 Seite 17
- SWS Bus-Extender Kabel BE-K 00 501 00 99 Seite 18 oder
- SWS Bus-Extender Funk BE-F 00 502 00 99 Seite 18

Bei Vernetzung via Bus-Extender Funk BE-F

- Unterputz-Netzteil 9 VDC, 100 - 240 VAC, 50 - 60 Hz 01 315 00 99 Seite 180, 212, 232 oder
- Hutschienen-Netzteil 9 VDC, 100 - 240 VAC, 50 - 60 Hz 01 582 00 99 Seite 180, 212, 232 oder
- Elektro-Verteilerkasten 9 VDC, 100 - 240 VAC, 50 - 60 Hz 01 583 00 99 Seite 181, 212, 232

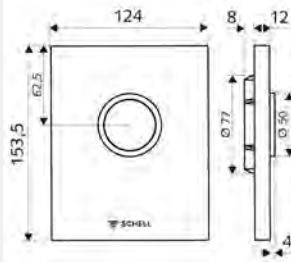

Fertigbauset zu
01 193 00 99 oder
03 075 00 99

Artikelbezeichnung	Artikel-Nummer		
--------------------	----------------	--	--

Urinal-Betätigungsplatte EDITION

Für SCHELL Unterputz-Urinal-Druckspüler COMPACT II.

Lieferumfang

- Design-Betätigungsplatte
- Betätigungstaste
- Selbstschlusskartusche mit Düsenbohrungs-Vorfilter
- Montagerahmen
- Befestigungsmaterial

Technische Daten

- Spülmenge einstellbar: 1,0 - 6,0 l

Werkstoff: Betätigung Kunststoff; Frontplatte Kunststoff,
Oberfläche: Betätigung chrom; Frontplatte chrom,
Abmessungen Frontplatte: B 124 mm x H 153,5 mm x T 12 mm
VE: 1, G: 0,53 kg/Stück **02 800 06 99**

Werkstoff: Betätigung Kunststoff; Frontplatte Kunststoff,
Oberfläche: Betätigung alpinweiß; Frontplatte alpinweiß,
Abmessungen Frontplatte: B 124 mm x H 153,5 mm x T 12 mm
VE: 1, G: 0,48 kg/Stück **02 800 15 99**

Vandalengeschützte Ausführung,
Werkstoff: Betätigung Zinkdruckguss; Frontplatte Edelstahl,
Oberfläche: Betätigung chrom; Frontplatte Edelstahl gebürstet,
Abmessungen Frontplatte: B 120 mm x H 150 mm x T 12 mm
VE: 1, G: 0,60 kg/Stück **02 801 28 99**



Notwendige zugehörige Artikel

- Urinal-Modul MONTUS 03 075 00 99 Seite 225, 228, 260 oder
- Unterputz-Urinal-Druckspüler COMPACT II 01 193 00 99 Seite 225, 227

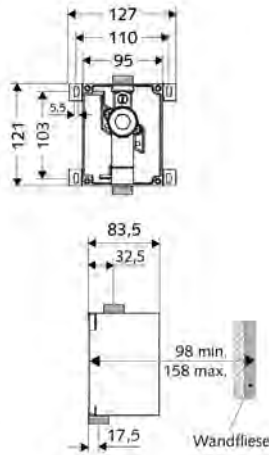
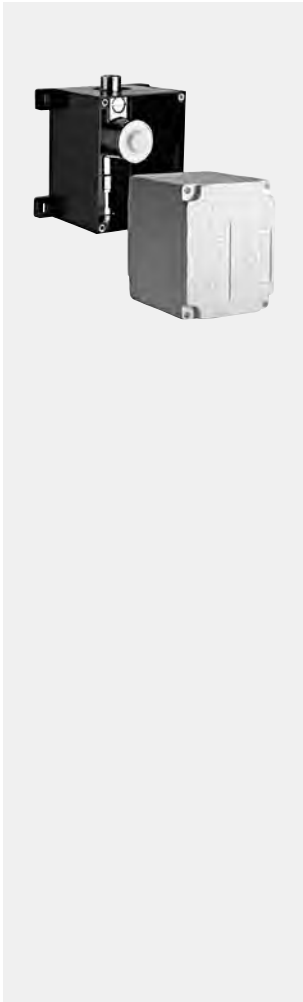

Artikelbezeichnung	Artikel- Nummer		
--------------------	--------------------	--	--

Unterputz-Urinal-Druckspüler COMPACT II

Geräuscharmer Unterputz-Druckspüler. Zur Aufnahme von SCHELL Urinal-Steuerungen/-Betätigungsplatten. Konform DIN EN 12541. Innenliegende Vorabspernung.

Lieferumfang

- Masterbox
- Rohbaugehäuse
- Unterputz-Spülarmatur COMPACT II, mit Vorabspernung und Dichtstopfen
- Putzdeckel

Technische Daten

- Fließdruck: 0,8 - 5,0 bar
- Spülstrom: 0,3 l/s
- Werkstoff: Gehäuse Kunststoff; Wasserstrecke Messing konform TrinkwV
- Anschluss: DN 15 G 1/2 AG
- Abgang: DN 15 G 1/2 AG
- Zertifikate: PA-IX 18779/I, DIN-DVGW
- Geräuschklasse: I, bei 100% Durchfluss

VE: 1, G: 0,88 kg/Stück	01 193 00 99
--------------------------------	---------------------



Notwendige zugehörige Artikel

Urinal-Steuerungen

- Urinalsteuerung COMPACT LC 01 197 00 99 Seite 226 oder
- Urinalsteuerung COMPACT LC 01 196 00 99 Seite 226

Weitere Urinal-Steuerungen und Urinal-Betätigungsplatten siehe Übersicht Seite 218



Montagehinweis

- Bei elektronischer Auslösung Stromversorgung entsprechend der jeweiligen Urinal-Steuerung vorsehen.
- In Verbindung mit dem SCHELL Wassermanagement-System SWS ggf. ein handelsübliches Buskabel H(St)H2x2x0,8 (bauseits) für den SWS Bus-Extender Kabel BE-K vorsehen.
- Es dürfen nur original SCHELL Netzteile und Anschlusskabel eingesetzt werden.

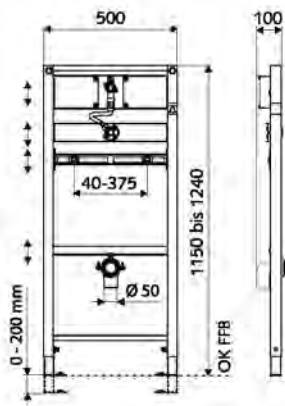

**Urinal-Modul MONTUS
Typ COMPACT II**

Urinal-Modul BH 115 cm mit Unterputz-Druckspüler COMPACT II. Für Ständerwand- oder Vorwandmontage. Selbsttragender, pulverbeschichteter Profil-Stahlrahmen mit höhenverstellbaren Füßen und Traversen. Auslösung der Spülung elektronisch oder mechanisch.

Lieferumfang

- Urinal-Modul
- Traverse mit Ablaufbogen und Baustopfen, höhenverstellbar
- Traverse mit Unterputz-Druckspüler COMPACT II, mit Vorabspernung und Putzdeckel, höhenverstellbar
- Traverse für Urinal-Befestigung 40 - 375 mm, höhenverstellbar
- Traverse mit schallentkoppeltem Urinalanschluss, mit Baustopfen, höhenverstellbar
- Flexibler Schlauch
- Verzinkte, höhenverstellbare Montagefüße 0 - 20 cm mit Rutschhemmung
- Befestigungsmaterial für Montagefüße
- Befestigungsmaterial für Urinal-Montage (Befestigungsbolzen M 8 x 100 mm, Schutzschlauch, Kunststoff-Bundbushen, Muttern, Unterlegscheiben, Abdeckkappen)

Technische Daten

- Fließdruck: 0,8 - 5,0 bar, • Spülstrom: 0,3 l/s
- Werkstoff: Rahmen Stahl; Wasserstrecke entzinkungsbeständiges Messing konform TrinkwV
- Oberfläche: Rahmen pulverbeschichtet
- Abmessungen: B 50 cm x H 124 cm
- Anschluss Abwasser: Ø 50 mm, • Anschluss Wasser: DN 15 G 1/2 AG (oben)
- Abgang Abwasser: Ø 50 mm, • Abgang Wasser: DN 15 G 1/2 IG

VE: 1, G: 11,54 kg/Stück	03 075 00 99
---------------------------------	---------------------



Notwendige zugehörige Artikel

- Urinal-Zulaufgarnitur DN 15 03 105 00 99 Seite 234

Bei Vorwandmontage

- Wandhalterungs-Set MONTUS (120 - 170 mm) 03 071 00 99 Seite 264 oder
- Wandhalterungs-Set MONTUS (150 - 210 mm) 03 077 00 99 Seite 264

Urinal-Steuerungen und Urinal-Betätigungsplatten siehe Übersicht Seite 218



Montagehinweis

- Bei elektronischer Auslösung Stromversorgung entsprechend der jeweiligen Urinal-Steuerung vorsehen.
- In Verbindung mit dem SCHELL Wassermanagement-System SWS ggf. ein handelsübliches Buskabel H(St)H2x2x0,8 (bauseits) für den SWS Bus-Extender Kabel BE-K vorsehen.
- Es dürfen nur original SCHELL Netzteile und Anschlusskabel eingesetzt werden.

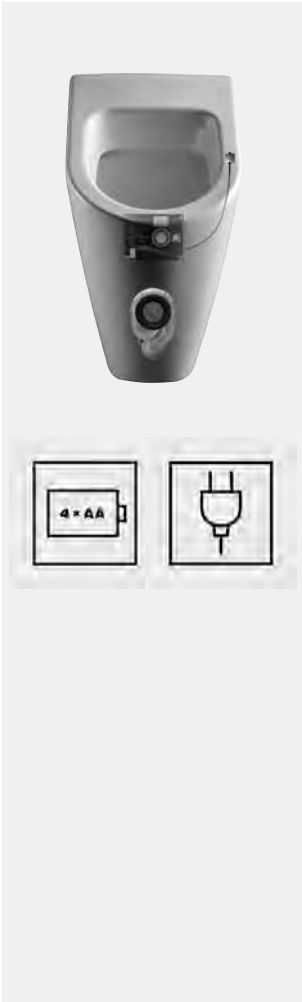

Fertigbauset zu
01 193 00 99 oder
03 089 00 99 oder
03 075 00 99

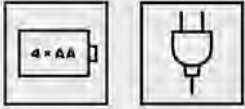

Artikelbezeichnung	Artikel- Nummer		
--------------------	--------------------	--	--

Urinalsteuerung COMPACT LC

Batterie- oder Netzbetrieb. Universal einsetzbare, vandalismusgeschützte Spülsteuerung mit korrosionssicherem Siphon-LC-Sensor. Für alle Keramik- und Edelstahlbecken. Plug + Play Steckverbinder, IP 54.

Lieferumfang

- E-Modul
- Magnetventil mit Adapter
- Urinalsiphon mit LC-Sensor

Technische Daten

- Funktionen
 - Stagnationsspülung (alle 24 h nach letzter Spülung)
 - Automatischer Stadionbetrieb (reduzierte Spülmenge bei hoher Nutzerfrequenz > 2 Nutzer / 5 Min)
 - Akustisches Signal (bei schwacher Batterie)
 - Geruchsverschluss-Spülung (bei niedrigem Wasserstand)
 - Automatischer Spülstopp (bei verstopfter Abflussleitung)
- Einstellmöglichkeiten über Reedkontakt (Zubehör)
 - Spülprogramme (1l, 2l, Hybridspülung)
 - Intervallspülung 5x (je Spülung 2 min Einwirkzeit)
 - Reinigungsspülung 10 s
 - Reinigungsstopp 180 s
 - Diagnoseprogramm

Mit Batteriefach 6 V, Schutzklasse IP 65 und

4x AA Alkalibatterien 1,5 V
VE: 1, G: 0,60 kg/Stück **01 196 00 99**

Mit Unterputznetzteil 100 - 240 VAC, 50 - 60 Hz

VE: 1, G: 0,63 kg/Stück **01 197 00 99**



Notwendige zugehörige Artikel

- Urinal-Zulaufgarnitur DN 15 RV 03 112 00 99 Seite 234 oder
- Urinal-Zulaufgarnitur DN 15 03 105 00 99 Seite 234
- Urinal-Modul MONTUS 03 089 00 99 Seite 227, 260 oder
- Urinal-Modul MONTUS 03 075 00 99 Seite 225, 228, 260 oder
- Unterputz-Urinal-Druckspüler COMPACT II 01 193 00 99 Seite 225, 227



Empfohlene zugehörige Artikel

- Sensorkabel COMPACT LC 01 524 00 99 Seite 235

Zur Programmeinstellung von außen an der Keramik
• Reedkontakt COMPACT LC 01 529 00 99 Seite 235

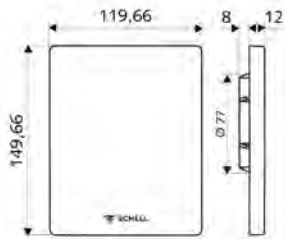
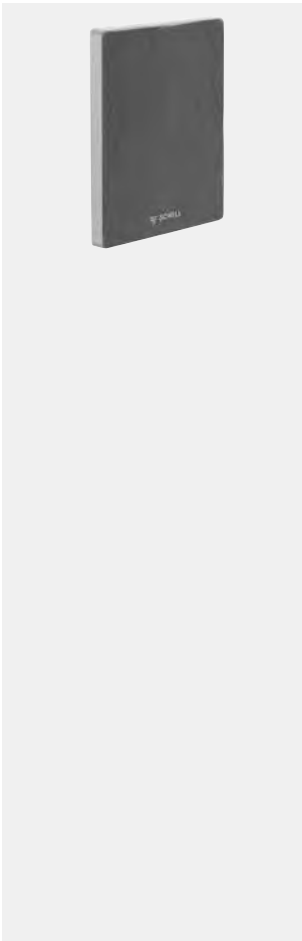

Urinal-Frontblende EDITION LC

Frontblende für Unterputz-Urinal-Druckspüler COMPACT II, wenn dieser, in Verbindung mit der Urinalsteuerung COMPACT LC, nicht hinter der Keramik montiert wird. Vereinfacht die Zugänglichkeit zu Wasserstrecke und Elektronik.

Lieferumfang

- Frontblende
- Montagerahmen
- Befestigungsmaterial

Technische Daten

- Werkstoff: Frontplatte Edelstahl
- Oberfläche: Frontplatte Edelstahl gebürstet
- Abmessungen: B 120 mm x H 150 mm x T 12 mm

VE: 1, G: 0,33 kg/Stück **23 080 28 99**



Notwendige zugehörige Artikel

- Urinalsteuerung COMPACT LC 01 197 00 99 Seite 226 oder
- Urinalsteuerung COMPACT LC 01 196 00 99 Seite 226



Hinweis

- Nicht erforderlich bei Verwendung einer Fliesenabdeckung.

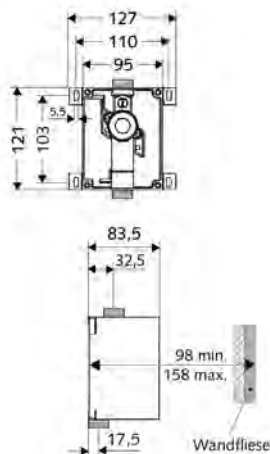
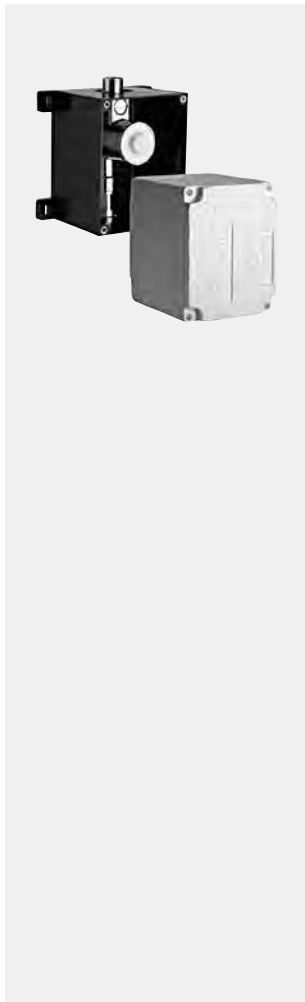

Artikelbezeichnung	Artikel- Nummer		
--------------------	--------------------	--	--

Unterputz-Urinal-Druckspüler COMPACT II

Geräuscharmer Unterputz-Druckspüler. Zur Aufnahme von SCHELL Urinal-Steuerungen/-Betätigungsplatten. Konform DIN EN 12541. Innenliegende Vorabspernung.

Lieferumfang

- Masterbox
 - Rohbaugehäuse
 - Unterputz-Spülarmatur COMPACT II, mit Vorabspernung und Dichtstopfen
- Putzdeckel

Technische Daten

- Fließdruck: 0,8 - 5,0 bar
- Spülstrom: 0,3 l/s
- Werkstoff: Gehäuse Kunststoff; Wasserstrecke Messing konform TrinkwV
- Anschluss: DN 15 G 1/2 AG
- Abgang: DN 15 G 1/2 AG
- Zertifikate: PA-IX 18779/I, DIN-DVGW
- Geräuschkategorie: I, bei 100% Durchfluss

VE: 1, G: 0,88 kg/Stück	01 193 00 99
--------------------------------	---------------------



Notwendige zugehörige Artikel

Urinal-Steuerungen

- Urinalsteuerung COMPACT LC 01 197 00 99 Seite 226 oder
- Urinalsteuerung COMPACT LC 01 196 00 99 Seite 226

Weitere Urinal-Steuerungen und Urinal-Betätigungsplatten siehe Übersicht Seite 218



Montagehinweis

- Bei elektronischer Auslösung Stromversorgung entsprechend der jeweiligen Urinal-Steuerung vorsehen.
- In Verbindung mit dem SCHELL Wassermanagement-System SWS ggf. ein handelsübliches Buskabel H(St)H2x2x0,8 (bauseits) für den SWS Bus-Extender Kabel BE-K vorsehen.
- Es dürfen nur original SCHELL Netzteile und Anschlusskabel eingesetzt werden.

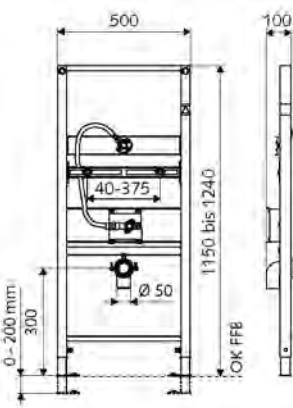

Urinal-Modul MONTUS

Typ COMPACT II LC

Urinal-Modul BH 115 cm mit Unterputz-Druckspüler COMPACT II. Für Ständerwand- oder Vorwandmontage. Selbsttragender, pulverbeschichteter Profil-Stahlrahmen mit höhenverstellbaren Füßen und Traversen. Auslösung der Spülung über Urinalsteuerung COMPACT LC.

Lieferumfang

- Urinal-Modul
 - Traverse mit Unterputz-Druckspüler COMPACT II, mit Vorabspernung und Putzdeckel, höhenverstellbar, vorgesehen für Urinalsteuerung COMPACT LC
 - Traverse mit Ablaufbogen und Baustopfen, höhenverstellbar
 - Traverse für Urinal-Befestigung 40 - 375 mm, höhenverstellbar
 - Traverse mit schallentkoppeltem Urinalanschluss, mit Baustopfen, höhenverstellbar
 - Flexibler Schlauch
 - Verzinkte, höhenverstellbare Montagefüße 0 - 20 cm mit Rutschhemmung
- Befestigungsmaterial für Urinal-Montage (Befestigungsbolzen M 8 x 100 mm, Schutzschlauch, Kunststoff-Bundbuchschen, Muttern, Unterlegscheiben, Abdeckkappen)
- Befestigungsmaterial für Montagefüße

Technische Daten

- Fließdruck: 0,8 - 5,0 bar
- Spülstrom: 0,3 l/s
- Werkstoff: Rahmen Stahl; Wasserstrecke entzinkungsbeständiges Messing konform TrinkwV
- Oberfläche: Rahmen pulverbeschichtet
- Abmessungen: B 50 cm x H 124 cm
- Anschluss Abwasser: Ø 50 mm
- Anschluss Wasser: DN 15 G 1/2 AG (rechts)
- Abgang Abwasser: Ø 50 mm
- Abgang Wasser: DN 15 G 1/2 IG

VE: 1, G: 12,00 kg/Stück	03 089 00 99
---------------------------------	---------------------



Notwendige zugehörige Artikel

- Urinal-Zulaufgarnitur DN 15 03 105 00 99 Seite 234

Bei Vorwandmontage

- Wandhalterungs-Set MONTUS (120 - 170 mm) 03 071 00 99 Seite 264 oder
- Wandhalterungs-Set MONTUS (150 - 210 mm) 03 077 00 99 Seite 264

Urinal-Steuerungen

- Urinalsteuerung COMPACT LC 01 196 00 99 Seite 226 oder
- Urinalsteuerung COMPACT LC 01 197 00 99 Seite 226

Urinal

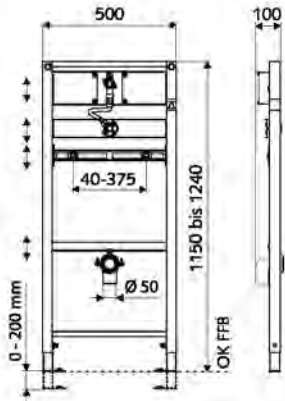
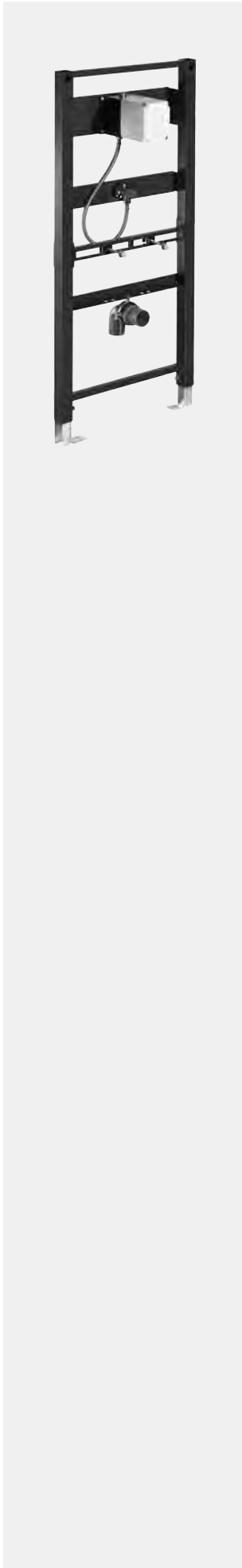

Artikelbezeichnung	Artikel- Nummer		
--------------------	--------------------	--	--

Urinal-Modul MONTUS
Typ COMPACT II

Urinal-Modul BH 115 cm mit Unterputz-Druckspüler COMPACT II. Für Ständerwand- oder Vorwandmontage. Selbsttragender, pulverbeschichteter Profil-Stahlrahmen mit höhenverstellbaren Füßen und Traversen. Auslösung der Spülung elektronisch oder mechanisch.

Lieferumfang

- Urinal-Modul
 - Traverse mit Ablaufbogen und Baustopfen, höhenverstellbar
 - Traverse mit Unterputz-Druckspüler COMPACT II, mit Vorabsperren und Putzdeckel, höhenverstellbar
 - Traverse für Urinal-Befestigung 40 - 375 mm, höhenverstellbar
 - Traverse mit schallentkoppeltem Urinalanschluss, mit Baustopfen, höhenverstellbar
 - Flexibler Schlauch
 - Verzinkte, höhenverstellbare Montagefüße 0 - 20 cm mit Rutschhemmung
- Befestigungsmaterial für Montagefüße
- Befestigungsmaterial für Urinal-Montage (Befestigungsbolzen M 8 x 100 mm, Schutzschlauch, Kunststoff-Bundbuchs, Muttern, Unterlegscheiben, Abdeckkappen)

Technische Daten

- Fließdruck: 0,8 - 5,0 bar
- Spülstrom: 0,3 l/s
- Werkstoff: Rahmen Stahl; Wasserstrecke entzinkungsbeständiges Messing konform TrinkwV
- Oberfläche: Rahmen pulverbeschichtet
- Abmessungen: B 50 cm x H 124 cm
- Anschluss Abwasser: Ø 50 mm
- Anschluss Wasser: DN 15 G 1/2 AG (oben)
- Abgang Abwasser: Ø 50 mm
- Abgang Wasser: DN 15 G 1/2 IG

VE: 1, G: 11,54 kg/Stück

03 075 00 99



Notwendige zugehörige Artikel

- Urinal-Zulaufgarnitur DN 15 03 105 00 99 Seite 234

Bei Vorwandmontage

- Wandhalterungs-Set MONTUS (120 - 170 mm) 03 071 00 99 Seite 264 oder
- Wandhalterungs-Set MONTUS (150 - 210 mm) 03 077 00 99 Seite 264

Urinal-Steuerungen und Urinal-Betätigungsplatten siehe Übersicht Seite 218



Montagehinweis

- Bei elektronischer Auslösung Stromversorgung entsprechend der jeweiligen Urinal-Steuerung vorsehen.
- In Verbindung mit dem SCHELL Wassermanagement-System SWS ggf. ein handelsübliches Buskabel H(St)H2x2x0,8 (bauseits) für den SWS Bus-Extender Kabel BE-K vorsehen.
- Es dürfen nur original SCHELL Netzteile und Anschlusskabel eingesetzt werden.

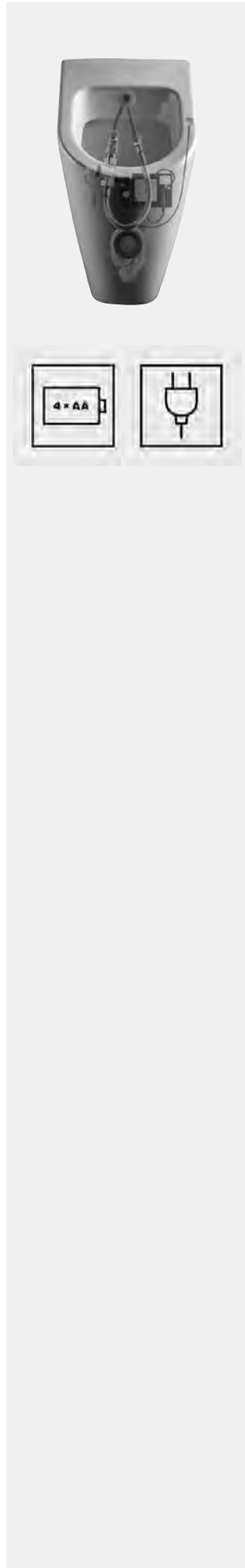

Artikelbezeichnung	Artikel-Nummer		
--------------------	----------------	--	--

Urinalsteuerung RETROFIT LC

Batterie- oder Netzbetrieb. Vandalismugeschützte Spülsteuerung mit korrosionssicherem Siphon-LC-Sensor. Zur Montage hinter der Sanitärkeramik. Geeignet für die Nachrüstung bestehender Anlagen mit den Urinalkeramiken: KERAMAG - Aller / Public Line / Renova VILLEROY & BOCH - Magnum / Subway / Arriba.

Lieferumfang

- E-Modul
- Wasserstrecke mit Magnetventil 6 V
- Vorabspernung
- Spezial-Zulaufgarnitur mit Spülrohrverbinder
- Flexibler Schlauch
- Befestigungsmaterial
- Urinalsiphon mit LC-Sensor

Technische Daten

- Funktionen
 - Stagnationsspülung (alle 24 h nach letzter Spülung)
 - Automatischer Stadionbetrieb (reduzierte Spülmenge bei hoher Nutzerfrequenz > 2 Nutzer / 5 Min)
 - Akustisches Signal (bei schwacher Batterie)
 - Geruchsverschluss-Spülung (bei niedrigem Wasserstand)
 - Automatischer Spülstopp (bei verstopfter Abflussleitung)
- Einstellmöglichkeiten über Reedkontakt (Zubehör)
 - Spülprogramme (1l, 2l, Hybridspülung)
 - Intervallspülung 5x (je Spülung 2 min Einwirkzeit)
 - Reinigungsspülung 10 s
 - Reinigungsstopp 180 s
 - Diagnoseprogramm
- Werkstoff: Wasserstrecke Kunststoff

Mit Batteriefach 6 V, Schutzklasse IP 65 VE: 1, G: 1,07 kg/Stück	01 285 00 99
---	--------------

Mit Unterputznetzteil 100 - 240 VAC, 50 - 60 Hz VE: 1, G: 1,10 kg/Stück	01 286 00 99
--	--------------



Empfohlene zugehörige Artikel

- Reedkontakt COMPACT LC 01 529 00 99 Seite 235



Montagehinweis

- Montage E-Modul und Batteriefach durch Druckverschluss auf der Fliese.
- Montage E-Modul und Netzteil durch Druckverschluss auf der Fliese.



Hinweis

- Der Einsatz in weiteren Urinalkeramiken ist, nach vorheriger Rücksprache mit unserer technischen Abteilung, möglich.

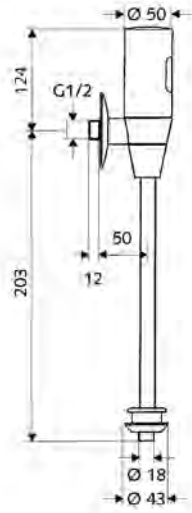
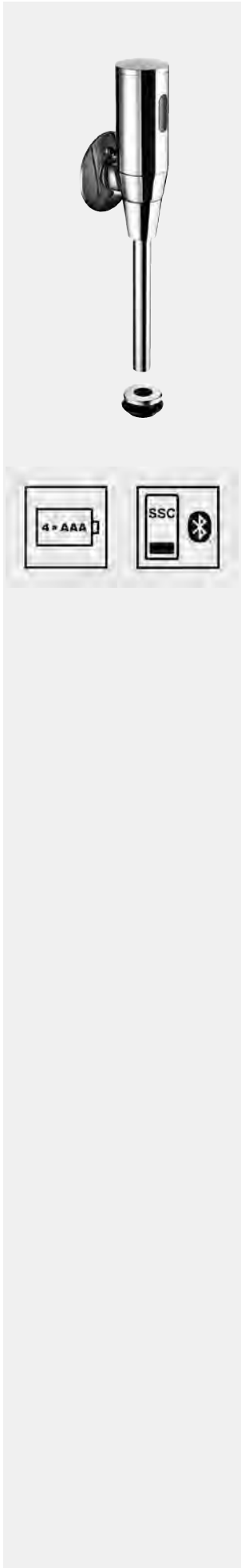

Artikelbezeichnung

Artikel-
Nummer

Infrarot-Aufputz-Urinal-Druckspüler SCHELLTRONIC, DN 15

Batteriebetrieb. Parametrierbar über SCHELL Single Control SSC.

Lieferumfang

- Aufputz-Urinal-Druckspüler
 - Infrarot-Sensor-Elektronik, programmierbar
 - Magnetventil 6 V mit Vorfilter
 - Vorabsperrung
- 4x AAA Alkalibatterien 1,5 V
- Urinal-Innenverbinder
- Schubrosette $\varnothing 80$ mm
- Spülrohr $\varnothing 18$ mm x 193 mm

Technische Daten

- Einstellmöglichkeiten über SSC
 - Sensor-Reichweite (kurz / mittel / lang)
 - Spülzeit (1 - 15 s)
 - Stagnationsspülung (Aus / 5 - 600 s, alle 1 - 240 h nach letzter Spülung / alle 1 - 240 h)
 - Vorspülung (Aus / 1 s, Sperrzeit 5 - 60 min nach letzter Spülung)
 - Automatischer Stadionbetrieb (Aus / 1s pro Nutzer, Hauptspülung nach 20 - 60 s nach letzter Nutzung)
 - Geruchsverschluss-Spülung (Aus / 1 - 240 h nach letzter Spülung)
 - Energiesparmodus (Aus / 1 - 254 h nach letzter Nutzung)
- Einstellmöglichkeiten über Nahreflex
 - Sensor-Reichweite (kurz / mittel / lang)
 - Stagnationsspülung (Aus / 30 s, alle 24 h nach letzter Spülung / alle 24 h)
 - Vorspülung (Aus / 1 s)
 - Automatischer Stadionbetrieb (Aus / 1s pro Nutzer)
 - Geruchsverschluss-Spülung (Aus / Ein)
 - Spülzeit (1 - 15 s)
- Fließdruck: 1,0 - 5,0 bar
- Max. Ruhedruck: 8 bar
- Spülstrom: 0,3 l/s, nach DIN EN 12541
- Werkstoff: wasserführende Teile Messing konform TrinkwV
- Oberfläche: chrom
- Anschluss: DN 15 G 1/2 AG
- Abgang: Innenverbinder $\varnothing 43$ mm (Spülrohr $\varnothing 18$ mm)
- Zertifikate: PA-IX 8952/II
- Geräuschklasse: II, bei 100% Durchfluss

VE: 1, G: 1,24 kg/Stück

01 113 06 99



Empfohlene zugehörige Artikel

- Spülrohr $\varnothing 18$ mm 50 722 06 99 Seite 236 oder
- Spülrohr $\varnothing 18$ mm gekröpft 50 223 06 99 Seite 236
- Urinal-Außenverbinder 27 820 06 99 Seite 236
- Urinal-Modul MONTUS 03 090 00 99 Seite 261
- SSC Bluetooth®-Modul 00 916 00 99 Seite 40 oder
- SSC USB-Adapter 01 586 00 99 Seite 41

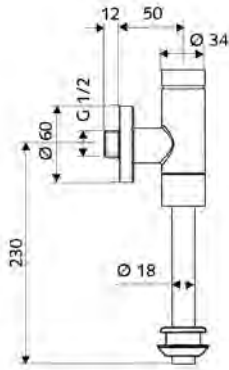
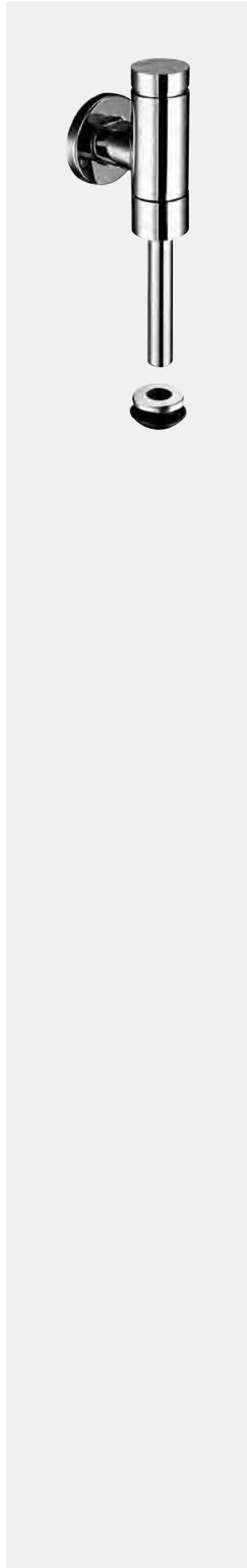

Artikelbezeichnung	Artikel- Nummer		
--------------------	--------------------	--	--

Aufputz-Urinal-Druckspüler SCHELLOMAT Basic, DN 15

Ganzmetall-Ausführung mit Messing-Drucktaste. Konform DIN EN 12541.

Lieferumfang

- Aufputz-Urinal-Druckspüler
- Selbstschlusskartusche mit Düsenbohrungs-Vorfilter
- Urinal-Innenverbinder
- Schubrosette Ø 60 mm
- Spülrohr Ø 18 mm x 193 mm

Technische Daten

- Fließdruck: 0,8 - 5,0 bar
- Max. Ruhedruck: 8 bar
- Spülstrom: max. 0,3 l/s
- Spülmenge einstellbar: 1,0 - 6,0 l
- Werkstoff: Gehäuse Messing; wasserführende Teile Messing konform TrinkwV, Kunststoff
- Oberfläche: chrom
- Anschluss: DN 15 G 1/2 AG
- Abgang: Innenverbinder Ø 43 mm (Spülrohr Ø 18 mm)
- Zertifikate: PA-IX 9892/II, DIN-DVGW
- Geräuschklasse: II, bei 100% Durchfluss

VE: 1, G: 0,70 kg/Stück	02 476 06 99
-------------------------	--------------

Aufputz-Urinal-Druckspüler SCHELLOMAT Basic SV, DN 15

Mit Vorabsperrung

VE: 1, G: 0,71 kg/Stück

02 477 06 99



Empfohlene zugehörige Artikel

- Spülrohr Ø 18 mm 50 722 06 99 Seite 236 oder
- Spülrohr Ø 18 mm gekröpft 50 223 06 99 Seite 236 oder
- Spülrohr Ø 18 mm gekröpft 50 291 06 99 Seite 236
- Urinal-Außenverbinder 27 820 06 99 Seite 236
- Urinal-Modul MONTUS 03 090 00 99 Seite 261

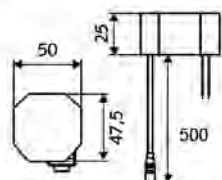
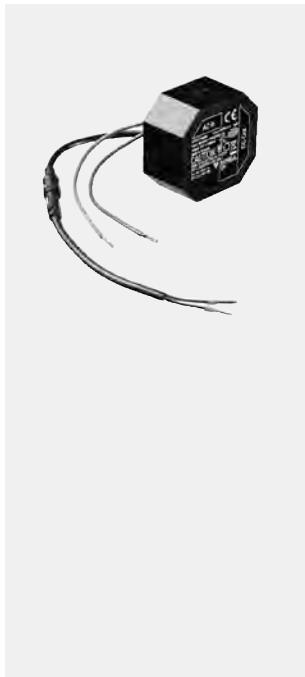

Artikelbezeichnung

Artikel-
Nummer**Unterputz-Netzteil 9 VDC, 100 - 240 VAC, 50 - 60 Hz**

Zur Spannungsversorgung von 1 - 12 CVD-Touch- und/oder Infrarot-Sensor Elektroniken. Geeignet für alle SSC- und SWS-fähigen Armaturen.

Lieferumfang

- UP-Netzteil
- Adapterkabel

Technische Daten

- Input: 100 - 240 VAC, 50 - 60 Hz
- Output: 9 VDC, 0,66 A

VE: 1, G: 0,14 kg/Stück

01 315 00 99

**Notwendige zugehörige Artikel**

- Universal-Anschlusskabel 5 m 01 570 00 99 Seite 181, 213, 233 oder
- Universal-Anschlusskabel 10 m 01 571 00 99 Seite 181, 213, 233

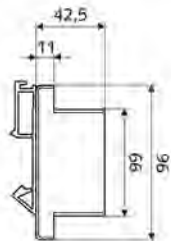
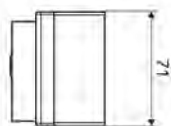
**Hutschienen-Netzteil 9 VDC, 100 - 240 VAC, 50 - 60 Hz**

Zur Spannungsversorgung von 1 - 12 CVD-Touch- und/oder Infrarot-Sensor Elektroniken. Geeignet für alle SSC- und SWS-fähigen Armaturen. Für Montage auf Hutschiene 35 mm (EN 60715).

Lieferumfang

- Netzteil
- Gehäuse für Hutschienenmontage
- Adapterkabel

Technische Daten

- Input: 100 - 240 VAC, 50 - 60 Hz, Kabel auf Litze
- Output: 9 VDC, 0,66 A, auf Steckverbinder

VE: 1, G: 0,21 kg/Stück

01 582 00 99

**Notwendige zugehörige Artikel**

- Universal-Anschlusskabel 5 m 01 570 00 99 Seite 181, 213, 233 oder
- Universal-Anschlusskabel 10 m 01 571 00 99 Seite 181, 213, 233

**Montagehinweis**

- Klemmleiste und Hutschiene bauseits.

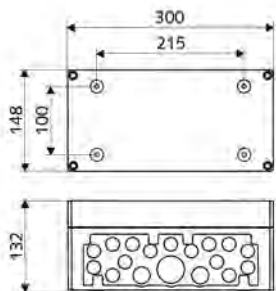
**Elektro-Verteilerkasten 9 VDC, 100 - 240 VAC, 50 - 60 Hz**

Für 1 - 12 CVD-Touch- und/oder Infrarot-Sensor-Elektroniken. Geeignet für alle SSC- und SWS-fähigen Armaturen. Gehäuse mit Vorstanzungen für ISO-Klemmverschraubungen und 4-fach Verriegelung des Deckels.

Lieferumfang

- Elektro-Verteilerkasten
- Hutschiene, vormontiert
- Anschlussklemmblock 12-fach
- Hutschienennetzteil

Technische Daten

- Input: 100 - 240 VAC, 50 - 60 Hz, Kabel auf Litze
- Output: 9 VDC, 0,66 A, auf Steckverbinder
- Schutzart: IP65

VE: 1, G: 1,62 kg/Stück

01 583 00 99

**Notwendige zugehörige Artikel**

- Universal-Anschlusskabel 5 m 01 570 00 99 Seite 181, 213, 233 oder
- Universal-Anschlusskabel 10 m 01 571 00 99 Seite 181, 213, 233

Artikelbezeichnung

Artikel-
Nummer**Universal-Anschlusskabel**

Zur Verbindung zwischen Netzteil und elektronischer Armatur. Geeignet für alle SSC- und SWS-fähigen Armaturen.

Länge: 5 m
VE: 1, G: 0,12 kg/Stück

01 570 00 99

Länge: 10 m
VE: 1, G: 0,22 kg/Stück

01 571 00 99

Universal-Batteriefach 6 V

Geeignet für alle SSC- und SWS-fähigen Armaturen.

Lieferumfang

- Batteriefach 6 V, Schutzklasse IP 65
- 4x AA Alkalibatterien 1,5 V
- Wandhalterung
- Befestigungsmaterial
- Klettband 100 mm

VE: 1, G: 0,20 kg/Stück

01 557 00 99

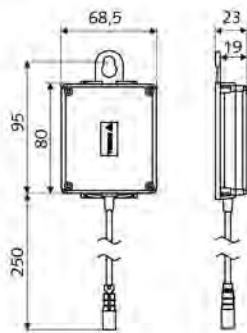

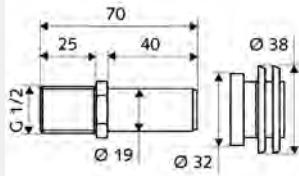
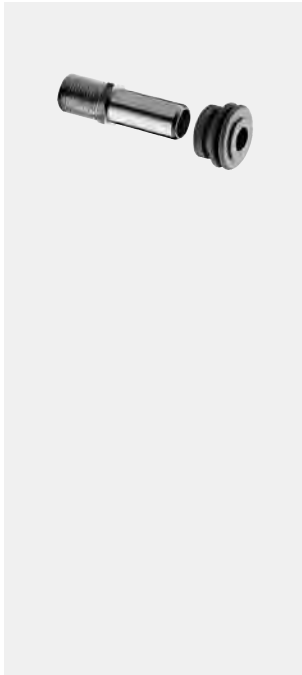

Artikelbezeichnung

Artikel-
Nummer

Urinal-Zulaufgarnitur DN 15

Für Urinale mit Zulauf von hinten.

Lieferumfang

- Zulaufstutzen
- Verbinder Ø 32 - 38 mm

Technische Daten

- Werkstoff: Messing konform TrinkwV
- Schaftdurchmesser: 19 mm
- Schaftlänge: 40 mm
- Anschluss: DN 15 G 1/2 AG

VE: 1, G: 0,09 kg/Stück

03 105 00 99

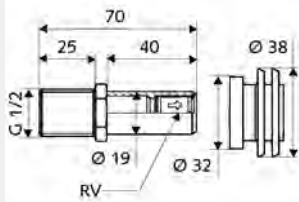
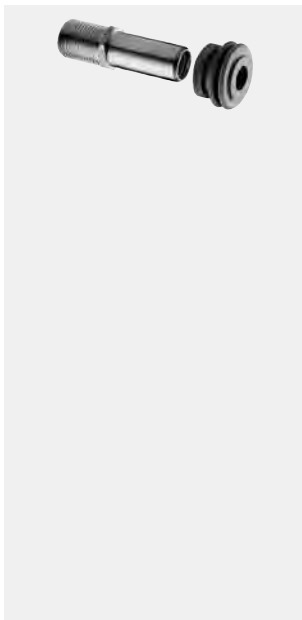

Urinal-Zulaufgarnitur DN 15 RV

Für Urinalsteuerung COMPACT LC, wenn Ventilsteuerung > 1 m über dem Urinalzulauf. Mit Rückflussverhinderer (RV).

Lieferumfang

- Zulaufstutzen
- Verbinder Ø 32 - 38 mm

Technische Daten

- Werkstoff: Messing konform TrinkwV
- Schaftdurchmesser: 19 mm
- Schaftlänge: 40 mm
- Anschluss: DN 15 G 1/2 AG

VE: 1, G: 0,08 kg/Stück

03 112 00 99

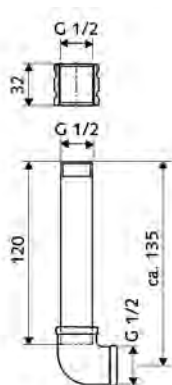
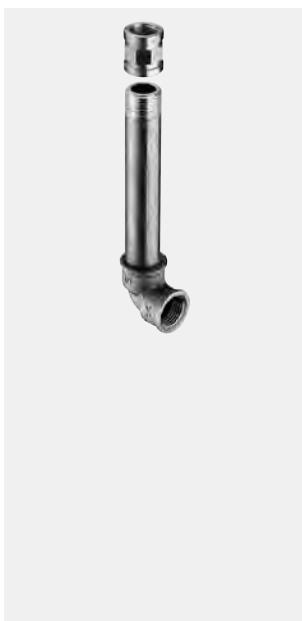

Urinal-Zulaufgarnitur DN 15

Anschlussleitung zwischen Unterputz-Urinal-Druckspüler COMPACT II und Urinal-Zulaufgarnitur.

Lieferumfang

- Anschlussrohr mit 90°-Winkel (eingedichtet)
- Muffe

Technische Daten

- Werkstoff: Messing
- Anschluss: DN 15 G 1/2 IG
- Abgang: DN 15 G 1/2 IG

VE: 1, G: 0,28 kg/Stück

03 208 00 99



Empfohlene zugehörige Artikel

- Unterputz-Urinal-Druckspüler COMPACT II 01 193 00 99 Seite 225, 227

Artikelbezeichnung

Artikel-
Nummer**Sensorkabel COMPACT LC**

Verlängerungskabel zur Verbindung des LC-Sensors und der Urinalsteuerung COMPACT LC, bei entfernt liegender Montage.

Technische Daten

- Länge: 2,5 m

VE: 1, G: 0,05 kg/Stück

01 524 00 99

**In Verbindung mit**

- Urinalsteuerung COMPACT LC 01 197 00 99 Seite 226 oder
- Urinalsteuerung COMPACT LC 01 196 00 99 Seite 226

Reedkontakt COMPACT LC

Für Urinalsteuerung COMPACT LC zur Programmeinstellung von außen an der Urinalkeramik, bzw. an der Frontblende EDITION LC. Mit Magnetschlüssel.

Lieferumfang

- Reedkontakt mit Anschlusskabel
- Magnetschlüssel

VE: 1, G: 0,03 kg/Stück

01 529 00 99

**Notwendige zugehörige Artikel**

- Urinalsteuerung COMPACT LC 01 197 00 99 Seite 226 oder
- Urinalsteuerung COMPACT LC 01 196 00 99 Seite 226 oder
- Urinalsteuerung RETROFIT LC 01 286 00 99 Seite 229 oder
- Urinalsteuerung RETROFIT LC 01 285 00 99 Seite 229

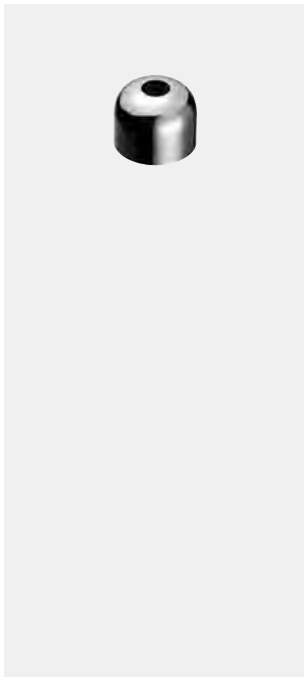

Artikelbezeichnung	Artikel-Nummer		
--------------------	----------------	--	--

Urinal-Außenverbinder

Für Spülrohr Ø 15 und Ø 18 mm geeignet.

- Technische Daten**
- Werkstoff: Messing
 - Oberfläche: chrom

VE: 1, G: 0,04 kg/Stück	27 820 06 99
-------------------------	--------------

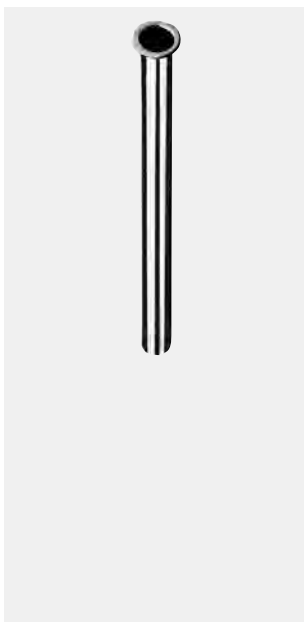

Spülrohr Ø 18 mm

- Technische Daten**
- Werkstoff: Kupfer
 - Oberfläche: chrom

Länge: 300 mm VE: 1, G: 0,11 kg/Stück	50 722 06 99
--	--------------



In Verbindung mit

- Aufputz-Urinal-Druckspüler SCHELLOMAT Basic, DN 15 02 476 06 99 Seite 231 oder
- Aufputz-Urinal-Druckspüler SCHELLOMAT Basic SV, DN 15 02 477 06 99 Seite 231 oder
- Infrarot-Aufputz-Urinal-Druckspüler SCHELLTRONIC, DN 15 01 113 06 99 Seite 230

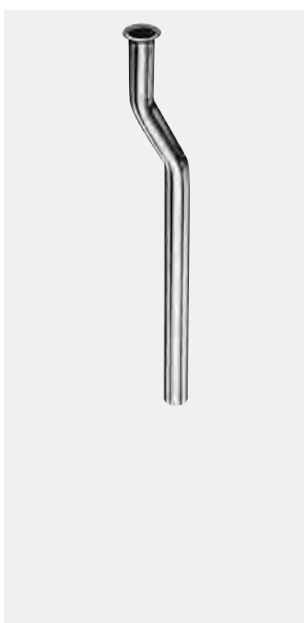

Spülrohr Ø 18 mm gekröpft

- Technische Daten**
- Werkstoff: Kupfer
 - Oberfläche: chrom

Länge: 293 mm, Verkröpfung: 25 mm VE: 1, G: 0,12 kg/Stück	50 223 06 99
--	--------------



Länge: 291 mm, Verkröpfung: 40 mm VE: 1, G: 0,11 kg/Stück	50 293 06 99
--	--------------



In Verbindung mit

- Aufputz-Urinal-Druckspüler SCHELLOMAT Basic, DN 15 02 476 06 99 Seite 231 oder
- Aufputz-Urinal-Druckspüler SCHELLOMAT Basic SV, DN 15 02 477 06 99 Seite 231
- Nur für 50 223 06 99
- Infrarot-Aufputz-Urinal-Druckspüler SCHELLTRONIC, DN 15 01 113 06 99 Seite 230



Blank lined writing area consisting of 25 horizontal lines.









Objektarmaturen



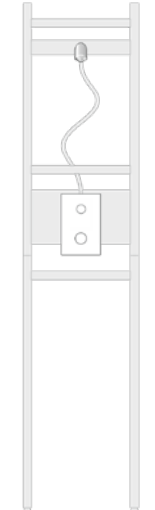

Vorwandlelemente



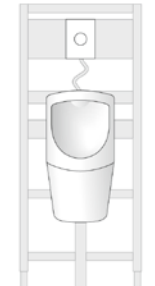

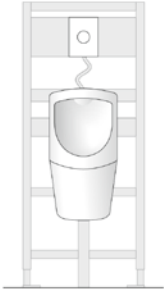

- Produktübersicht	240 - 245
- Waschtisch-Module	246 - 247
- Dusch-Modul	248
- WC-Unterputz-Druckspüler-Modul	249
- WC-Spülkasten-Module	250 - 255
- WC-Betätigungsplatten	256 - 259
- Urinal-Unterputz-Druckspüler-Module	260
- Urinal-Aufputz-Druckspüler-Modul	261
- Sonstige Module - Bidet, Traglasten	292
- Zubehör	263 - 265

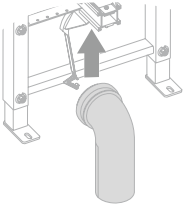



SCHELL WC-Betätigungsplatte CIRCUM

Waschtisch-Module			Seite
		Waschtisch-Modul MONTUS, 03 074 00 99 • BH 115 cm für Waschtische mit Einlocharmaturen	246
		Waschtisch-Modul MONTUS, 03 085 00 99 • BH 115 cm für barrierefreie Waschtische	246
		Waschtisch-Modul MONTUS, 03 088 00 99 • BH 124 cm für Waschtische mit Wandauslauf	247
Dusch-Modul			Seite
		Dusch-Modul MONTUS, 03 091 00 99 • BH 223,3 cm für Duschen mit Duschkopf • Vorbereitet für den Einbau der Unterputz-Dusch-Masterboxen für die Funktionen Selbstschluss, Elektronik-Sensortechnik, Mischwasser, vorgemischtes Wasser oder Thermostat	248
WC-Unterputz-Druckspüler Modul			Seite
		WC-Modul MONTUS, 03 076 00 99 • BH 115 cm für Unterputz-WC-Druckspüler COMPACT II, für mechanische und elektronische Auslösung, Wasserstrecke aus entzinkungsbeständigem Messing	249
Urinal-Unterputz-Druckspüler Module			Seite
		Urinal-Modul MONTUS, 03 075 00 99 • Für Urinale mit verdecktem Zulauf • Für Urinalsteuerung EDITION E • Für Urinal-Betätigungsplatten EDITION	260
		Urinal-Modul MONTUS, 03 089 00 99 • Für Urinale mit verdecktem Zulauf • Für Urinalsteuerungen COMPACT II / COMPACT II LC	260

Urinal-Aufputz-Druckspüler Modul		Seite	
		<p>Urinal-Modul MONTUS, 03 090 00 99</p> <ul style="list-style-type: none"> • Für Aufputz-Urinal-Druckspüler 	261
Sonstige Module		Seite	
		<p>BIDET-Modul MONTUS, 03 067 00 99</p> <ul style="list-style-type: none"> • BH 115 cm für wandhängende Bidets 	262
Sonstige Module		Seite	
		<p>Traglasten-Modul MONTUS, 03 063 00 99</p> <ul style="list-style-type: none"> • BH 115 cm für wandhängende Sanitärgegenstände 	262
Zubehör für Module		Seite	
		<p>Elektronische Umbausätze</p> <ul style="list-style-type: none"> • Für WC-Betätigungsplatten FIELD E und FIELD H <p>Wandhalterungs-Set MONTUS</p> <ul style="list-style-type: none"> • Zur Befestigung eines SCHELL Moduls vor einer massiven Wand <p>WC Zu- und Ablaufset für wandhängendes WC</p> <ul style="list-style-type: none"> • Mit Ablaufrohr <p>PE-Wand-WC-Ablaufbogen</p> <ul style="list-style-type: none"> • DN 90/90 mm mit Doppellippen-Dichtung <p>PE-Übergangsstück</p> <ul style="list-style-type: none"> • DN 90/110 mm für PE-Wand-WC-Anschlussbogen mit Doppellippen-Dichtung <p>WC-Schallschutz-Matte</p> <ul style="list-style-type: none"> • Für wandhängende WC und Bidet 	<p>263</p> <p>264</p> <p>264</p> <p>264</p> <p>265</p> <p>265</p>

		Funktionsmerkmale												
		Funktion						Wassersparen		Maße			Seite	
		Spülkastentiefe in cm	Geignet zur Ver- netzung mit SWS	Parametrierbar über SSC	Betätigung von vorne	Betätigung von oben	Selbstschluss mechanisch	Selbstschluss elektronisch	Einmengen- spülung	Zweimengen- spülung	Tiefeneinbaumaß in cm	Baubreite in cm		Bauhöhe in cm
MONTUS Flow (Typ C 120)														
	03 038 00 99 mit Stagnationsspülung	12	▪	▪	▪		▪	▪		▪	12 - 17	50	115	250
MONTUS Flow H (Typ CS 120)														
	03 037 00 99 mit Stagnationsspülung für barrierefreie WC	12	▪	▪	▪		▪	▪		▪	18 - 21	42	115	251
MONTUS (Typ C 120)														
	03 056 00 99	12			▪		▪	▪		▪	12 - 17	50	115	252
	03 057 00 99 mit Wandhalterungs- Set MONTUS	12			▪		▪	▪		▪	12 - 17	50	115	252
MONTUS (Typ CS 120)														
	03 066 00 99	12			▪		▪	▪		▪	18 - 21	42	115	252
MONTUS (Typ 820 C)														
	03 060 00 99	15			▪	▪	▪	▪		▪	15 - 20	40	82	253
MONTUS (Typ C 90)														
	03 061 00 99	8			▪		▪	▪		▪	9	50	115	253

		Funktionsmerkmale									
		Spülkastentiefe in cm	Funktion				Wasser- sparen	Maße			
			Betätigung von vorne	Betätigung von oben	Selbstschluss mechanisch	Selbstschluss elektronisch		Zweimengen- spülung	Tiefeneinbaumaß in cm	Baubreite in cm	
MONTUS (Typ C-N 120)											Seite
	03 058 00 99	12	12,8	42	-	254
MONTUS (Typ C-N 80)											Seite
	03 059 00 99	8	8	46	-	254
MONTUS (Typ C 120 n)											Seite
	03 073 00 99	12	12,6	48,8	-	255







Bestellhinweis:

Bitte beachten Sie, dass zu jedem Modul eine entsprechende Betätigungsplatte, als auch die notwendigen zugehörigen Artikel / empfohlenen zugehörigen Artikel mitzubestellen sind.

WC-Modul MONTUS, die wichtigsten Fakten:



- Füllvorgang startet erst nach Abschluss der Spülung – Wassereinsparung ca. 0,5 l / Spülvorgang
- Spülen besonders leise, Füllventil Geräuschklasse I < 20db
- Montagefreundliches Wandhalterungs-Set für alle WC-Modul (Trockenbau),
werkzeuglose Tiefeneinstellung
- Zweimengenspülung, Werkseinstellung 3/6 l, Spülmengen 2/4 l einstellbar
- Ablaufbogen in der Tiefe verstellbar
- Servicewerkzeug zur Reinigung des Füllventils ist am Füllventil integriert (alle WC-Spülkästen)

		Funktionsmerkmale												Seite		
		Funktion			Wassersparen			Energievers.		Oberfläche						
		Berührungsfrei	Selbstschluss mechanisch	Selbstschluss elektronisch	Einmengenspülung	Start- / Stop-Funktion	Zweimengenspülung	Batteriebetrieb	Netzbetrieb	Edelstahl / Kunststoff	Chrom / Kunststoff	Mattchrom / Kunststoff	Weiß / Kunststoff			
MONTUS CIRCUM für Unterputzspülkasten																
	03 119 06 99		▪				▪						▪			
	03 119 64 99		▪				▪							▪		
	03 119 15 99		▪				▪								▪	
MONTUS BOARD für Unterputzspülkasten																
	03 120 06 99		▪				▪						▪			
	03 120 64 99		▪				▪							▪		
	03 120 15 99		▪				▪								▪	
MONTUS TOWER für Unterputzspülkasten																
	03 121 06 99		▪				▪						▪			
	03 121 64 99		▪				▪							▪		
	03 121 15 99		▪				▪								▪	
MONTUS KONKAV für Unterputzspülkasten																
	03 122 06 99		▪				▪						▪			
	03 122 64 99		▪				▪							▪		
	03 122 15 99		▪				▪								▪	
MONTUS PLACE für Unterputzspülkasten																
	03 070 28 99		▪				▪						▪			



Bestellhinweis:

Bitte beachten Sie die Hinweise bei den jeweiligen WC-Betätigungsplatten hinsichtlich der Kompatibilität mit den WC-Modulen MONTUS.

		Funktionsmerkmale												Seite		
		Funktion			Wassersparen			Energievers.		Oberfläche						
		Berührungsfrei	Selbstschluss mechanisch	Selbstschluss elektronisch	Einmengenspülung	Start- / Stop-Funktion	Zweimengenspülung	Batteriebetrieb	Netzbetrieb	Edelstahloptik / Zinkdruckguss	chrom / Zinkdruckguss	mattchrom / Zinkdruckguss	weiß / Zinkdruckguss			
MONTUS FIELD für Unterputzspülkasten																
	03 126 06 99		▪				▪					▪				257
	03 126 64 99		▪				▪						▪			257
MONTUS FIELD E für Unterputzspülkasten																Seite
	03 123 06 99		▪	▪			▪			▪		▪				258
MONTUS FIELD H für Unterputzspülkasten																Seite
	03 124 06 99		▪	▪		▪				▪		▪				259



Bestellhinweis:

Bitte beachten Sie die Hinweise bei den jeweiligen WC-Betätigungsplatten hinsichtlich der Kompatibilität mit den WC-Modulen MONTUS.

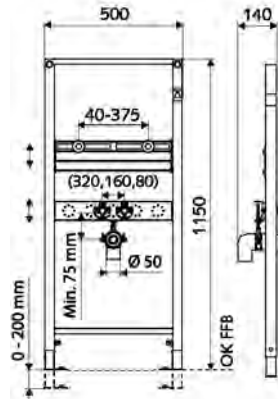

Artikelbezeichnung

Artikel-
Nummer**Waschtisch-Modul MONTUS**

Waschtisch-Modul BH 115 cm. Für Ständerwand- oder Vorwandmontage. Selbsttragender, pulverbeschichteter Profil-Stahlrahmen mit höhenverstellbaren Füßen und Traversen.

Lieferumfang

- Waschtisch-Modul
- Traverse für Waschtisch-Befestigung 40 - 375 mm, höhenverstellbar
- Traverse mit schallentkoppelten Eckventil-Anschlüssen 80 / 160 / 320 mm, Siphonbogen, Siphongummi und Baustopfen, höhenverstellbar
- Verzinkte, höhenverstellbare Montagefüße 0 - 20 cm mit Rutschhemmung
- Befestigungsmaterial für Waschtischmontage (Befestigungsbolzen M 12 x 110 mm, Schutzschlauch, Muttern, Unterlegscheiben, Abdeckkappen)
- Befestigungsmaterial für Montagefüße

Technische Daten

- Werkstoff: Rahmen Stahl
- Oberfläche: Rahmen pulverbeschichtet
- Abmessungen: B 50 cm x H 115 cm
- Anschluss Abwasser: Ø 50 mm
- Anschluss Wasser: 2x DN 15 G 1/2 AG (unten)
- Abgang Abwasser: Ø 50 / 40 mm (durch Ablängen)
- Abgang Wasser: 2x DN 15 G 1/2 IG

VE: 1, G: 10,74 kg/Stück

03 074 00 99

**Notwendige zugehörige Artikel****Bei Vorwandmontage**

- Wandhalterungs-Set MONTUS (120 - 170 mm) 03 071 00 99 Seite 264 oder
- Wandhalterungs-Set MONTUS (150 - 210 mm) 03 077 00 99 Seite 264

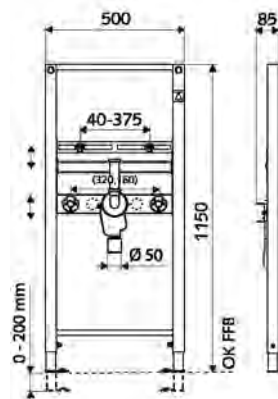

Neue Ausführung

Waschtisch-Modul MONTUS

Waschtisch-Modul BH 115 cm. Für Ständerwand- oder Vorwandmontage. Für wandhängende, barrierefreie Waschtische. Selbsttragender, pulverbeschichteter Profil-Stahlrahmen mit höhenverstellbaren Füßen und Traversen.

Lieferumfang

- Waschtisch-Modul
- Traverse mit schallentkoppelten Eckventil-Anschlüssen 160 / 320 mm und Baustopfen, höhenverstellbar
- Traverse für Waschtisch-Befestigung 40 - 375 mm, höhenverstellbar
- Anschlussbogen aus verchromtem Messing mit runder Abdeckrosette
- Unterputz-Siphon mit herausnehmbarem Geruchsverschlussinsatz zur optimalen Reinigung des Siphons (1 1/4 x DN 50) nach DIN 19541
- Verzinkte, höhenverstellbare Montagefüße 0 - 20 cm mit Rutschhemmung
- Befestigungsmaterial für Waschtischmontage (Befestigungsbolzen M 12 x 110 mm, Schutzschlauch, Muttern, Unterlegscheiben, Abdeckkappen)
- Befestigungsmaterial für Montagefüße

Technische Daten

- Werkstoff: Rahmen Stahl
- Oberfläche: Rahmen pulverbeschichtet
- Abmessungen: B 50 cm x H 115 cm
- Anschluss Abwasser: Ø 50 mm
- Anschluss Wasser: 2x DN 15 G 1/2 AG (unten)
- Abgang Abwasser: Ø 50 / 40 mm (durch Ablängen)
- Abgang Wasser: 2x DN 15 G 1/2 IG

VE: 1, G: 10,60 kg/Stück

03 085 00 99

**Notwendige zugehörige Artikel****Bei Vorwandmontage**

- Wandhalterungs-Set MONTUS (120 - 170 mm) 03 071 00 99 Seite 264 oder
- Wandhalterungs-Set MONTUS (150 - 210 mm) 03 077 00 99 Seite 264

Artikelbezeichnung

Artikel-
Nummer**Waschtisch-Modul MONTUS**

Waschtisch-Modul BH 124 cm. Für Ständerwand- oder Vorwandmontage. Selbsttragender, pulverbeschichteter Profil-Stahlrahmen mit höhenverstellbaren Füßen und Traversen. Vorbereitet zur Aufnahme von SCHELL Unterputz-Masterboxen (Waschtisch).

Lieferumfang

- Waschtisch-Modul
 - Traverse für Waschtisch-Befestigung 40 - 375 mm, höhenverstellbar
 - Traverse mit Ablaufbogen und Baustopfen, höhenverstellbar
 - Traverse für Masterbox, höhenverstellbar
 - Verzinkte, höhenverstellbare Montagefüße 0 - 20 cm mit Rutschhemmung
- Befestigungsmaterial für Waschtischmontage (Befestigungsbolzen M 12 x 110 mm, Schutzschlauch, Muttern, Unterlegscheiben, Abdeckkappen)
- Befestigungsmaterial für Montagefüße

Technische Daten

- Werkstoff: Rahmen Stahl
- Oberfläche: Rahmen pulverbeschichtet
- Abmessungen: B 50 cm x H 124 cm
- Anschluss Abwasser: Ø 50 mm
- Abgang Abwasser: Ø 50 / 40 mm (durch Ablängen)

VE: 1, G: 11,00 kg/Stück

03 088 00 99

**Notwendige zugehörige Artikel**

- Unterputz-Masterbox WBW-E-V 01 947 00 99 Seite 109 oder
- Unterputz-Masterbox WBW-E-M 01 946 00 99 Seite 113

Bei Vorwandmontage

- Wandhalterungs-Set MONTUS (120 - 170 mm) 03 071 00 99 Seite 264 oder
- Wandhalterungs-Set MONTUS (150 - 210 mm) 03 077 00 99 Seite 264

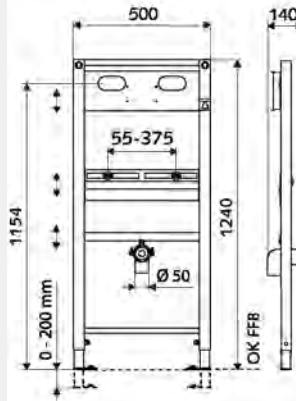

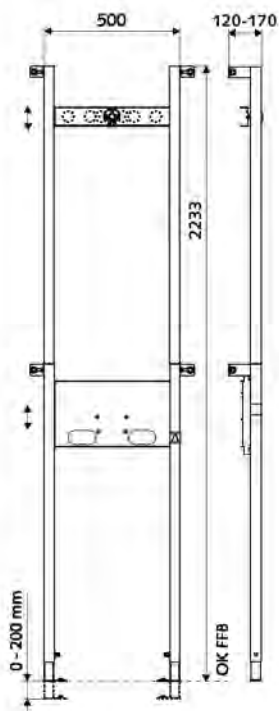

Artikelbezeichnung

Artikel-
Nummer**Dusch-Modul MONTUS**

Dusch-Modul BH 223,3 cm. Für Ständerwand- oder Vorwandmontage. Selbsttragender, pulverbeschichteter Profil-Stahlrahmen mit höhenverstellbaren Füßen und Traversen. Vorbereitet zur Aufnahme von SCHELL Unterputz-Masterboxen (Dusche).

Lieferumfang

- Dusch-Modul
 - Traverse mit schallentkoppeltem Duschkopfanschluss, höhenverstellbar
 - Traverse für Masterbox, höhenverstellbar
 - Verzinkte, höhenverstellbare Montagefüße 0 - 20 cm mit Rutschhemmung
- Montagewinkel
- Befestigungsmaterial für Montagefüße

Technische Daten

- Werkstoff: Auslauf Messing konform TrinkwV; Rahmen Stahl
- Oberfläche: Rahmen pulverbeschichtet
- Abmessungen: B 50 cm x H 223,3 cm
- Abgang Wasser: DN 15 G 1/2 IG

VE: 1, G: 14,64 kg/Stück

03 091 00 99

**Notwendige zugehörige Artikel**

- Unterputz-Masterbox WBD-E-T 01 802 00 99 Seite 141, 151 oder
- Unterputz-Masterbox WBD-SC-T 01 800 00 99 Seite 143, 153 oder
- Unterputz-Masterbox WBD-E-M 01 904 00 99 Seite 145, 155 oder
- Unterputz-Masterbox WBD-E-V 01 822 00 99 Seite 157 oder
- Unterputz-Masterbox WBD-SC-M 01 867 00 99 Seite 147, 159 oder
- Unterputz-Masterbox WBD-SC-V 01 827 00 99 Seite 149
- Duschkopf COMFORT Flex 01 821 06 99 Seite 184 oder
- Duschkopf Aerosolarm 01 814 06 99 Seite 184

Artikelbezeichnung

Artikel-
Nummer**WC-Modul MONTUS
Typ COMPACT II**

WC-Modul BH 115 cm mit Unterputz-Druckspüler COMPACT II. Für Ständerwand- oder Vorwandmontage. Für wandhängende WC mit 180 oder 230 mm Befestigungsmaß. Selbsttragender, pulverbeschichteter Profil-Stahlrahmen mit höhenverstellbaren Füßen und Traversen. Auslösung der Spülung elektronisch oder mechanisch.

Lieferumfang

- WC-Modul
- Rohrunterbrecher (DIN EN 12541)
- Traverse mit Unterputz-Druckspüler COMPACT II, mit Vorabsperrung und Putzdeckel, höhenverstellbar
- Höhenverstellbares Spülrohr Ø 45 mm, mit Baustopfen
- Verzinkte, höhenverstellbare Montagefüße 0 - 20 cm mit Rutschhemmung
- Übergangsstück Ø 90 / 110 mm
- WC-Anschlussgarnitur (Zulauf Ø 45 mm, Ablauf Ø 90 / 110 mm)
- PP-Ablaufbogen Ø 90 / 90 mm, mit Baustopfen
- Befestigungsmaterial für WC-Montage (Befestigungsbolzen M 12 x 200 mm, Schutzschläuche, Kunststoff-Bundbuchen, Muttern, Unterlegscheiben, Abdeckkappen)
- Befestigungsmaterial für Montagefüße

Technische Daten

- Fließdruck: 1,2 - 5,0 bar
- Max. Ruhedruck: 8 bar
- Spülstrom: 1,0 - 1,3 l/s
- Belastbarkeit: max. 400 kg (bei Verwendung von Wandhalterungsset MONTUS)
- Werkstoff: Rahmen Stahl; Wasserstrecke entzinkungsbeständiges Messing konform TrinkwV
- Oberfläche: Rahmen pulverbeschichtet
- Abmessungen: B 50 cm x H 115 cm
- Anschluss Abwasser: Ø 90 / 110 mm
- Anschluss Spülrohr: Ø 45 mm
- Anschluss Wasser: DN 20 G 3/4 AG (rechts)
- Abgang Abwasser: Ø 90 / 110 mm
- Zertifikate: Belgaqua

VE: 1, G: 12,30 kg/Stück

03 076 00 99

**Notwendige zugehörige Artikel**Bei Vorwandmontage

- Wandhalterungs-Set MONTUS (120 - 170 mm) 03 071 00 99 Seite 264 oder
- Wandhalterungs-Set MONTUS (150 - 210 mm) 03 077 00 99 Seite 264

WC-Steuerungen und WC-Betätigungsplatten siehe Übersicht Seite 198 - 199

**Montagehinweis**

- Bei elektronischer Auslösung Stromversorgung entsprechend der jeweiligen WC-Steuerung vorsehen.
- In Verbindung mit dem SCHELL Wassermanagement-System SWS ggf. ein handelsübliches Buskabel H(St)H2x2x0,8 (bauseits) für den SWS Bus-Extender Kabel BE-K vorsehen.
- Es dürfen nur original SCHELL Netzteile und Anschlusskabel eingesetzt werden.
- Notwendige Zuleitung DN 25

**Hinweis**

- Verbauter Druckspüler mit Geräuschklasse I bei 100% Durchfluss.

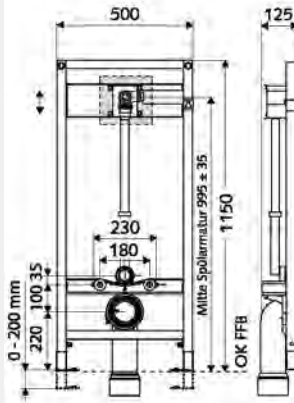
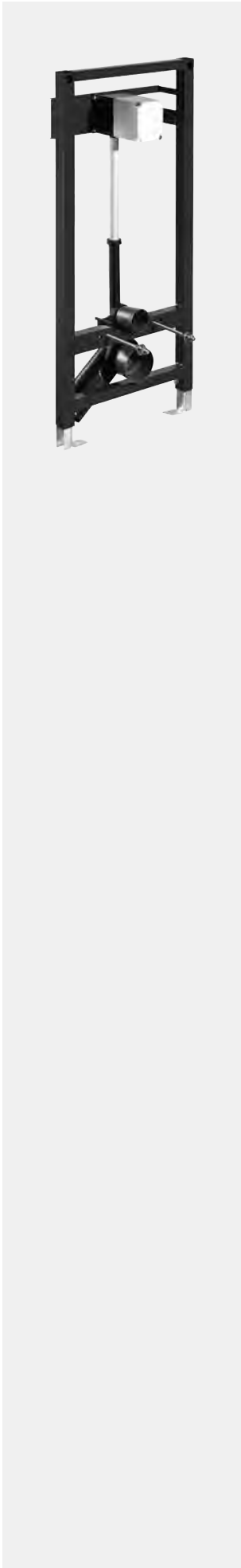

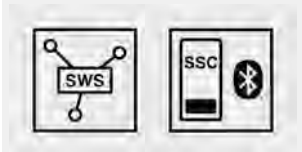
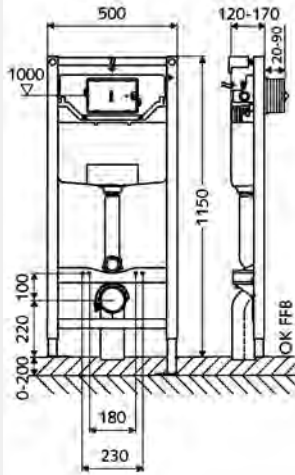

Artikelbezeichnung	Artikel- Nummer		
--------------------	--------------------	--	--

**WC-Modul MONTUS Flow
Typ C 120**

WC-Modul BH 115 cm mit Unterputz-Spülkasten 12 cm. Für Ständerwand- oder Vorwandmontage. Geeignet zur Vernetzung mit SCHELL Wassermanagement-System SWS. Parametrierbar über SCHELL Single Control SSC. Integriertes Spülventil mit Ablauf über Spülrohr für zeitgesteuerte Stagnationsspülung. Für wandhängende WC mit 180 oder 230 mm Befestigungsmaß. Selbsttragender, pulverbeschichteter Profil-Stahlrahmen mit höhenverstellbaren Füßen. Wassersparend durch Zweimengen-Spülung und verzögertem Füllvorgang (spart ca. 0,5 l/Spülung). Auslösung der Spülung elektronisch oder mechanisch.

Lieferumfang

- WC-Modul
- WC-Unterputz-Spülkasten 12 cm, Betätigung von vorne
- Eckventil mit Regulierfunktion G 1/2 AG, Geräuschklasse I
- Spülrohr Ø 45 mm, mit Baustopfen
- Verzinkte, höhenverstellbare Montagefüße 0 - 20 cm mit Rutschhemmung
- Übergangsstück Ø 90 / 110 mm. • WC-Anschlussgarnitur (Zulauf Ø 45 mm, Ablauf Ø 90 / 110 mm)
- Leerrohr 5000 mm, - Verlängerungskabel 5 m
- Befestigungsmaterial für WC-Montage (Befestigungsbolzen M 12 x 200 mm, Schutzschläuche, Kunststoff-Bundbuchs, Muttern, Unterlegscheiben, Abdeckkappen)
- Befestigungsmaterial für Montagefüße

Technische Daten

- Werkstoff: Eckventil Messing konform TrinkwV; Rahmen Stahl
- Zweimengenspülung: Sparspülmenge 3 l, Hauptspülmenge 4/5/6/7 l einstellbar (6 l Werkseinstellung)
- Belastbarkeit: max. 400 kg (bei Verwendung von Wandhalterungsset MONTUS)
- Oberfläche: Rahmen pulverbeschichtet, • Abmessungen: B 50 cm x H 115 cm
- Anschluss Abwasser: Ø 90 / 110 mm, • Anschluss Spülrohr: Ø 45 mm,
- Anschluss Wasser: DN 15 R 1/2 AG (Mitte Rückseite), • Abgang Abwasser: Ø 90 / 110 mm

VE: 1, G: 13,04 kg/Stück	03 038 00 99
---------------------------------	---------------------



Notwendige zugehörige Artikel

- WC-Schallschutz-Matte 03 001 00 99 Seite 265
- Bei Vorwandmontage**
- Wandhalterungs-Set MONTUS (120 - 170 mm) 03 071 00 99 Seite 264 oder
- Wandhalterungs-Set MONTUS (150 - 210 mm) 03 077 00 99 Seite 264
- Für elektronische Auslösung**
- Elektronischer Umbausatz MONTUS 03 127 00 99 Seite 263
- Für Vernetzung mit Wassermanagement-System SWS**
- SWS Server 00 500 00 99 Seite 16
- SWS Bus-Netzteil 00 505 00 99 Seite 17
- SWS Bus-Extender Kabel BE-K Flow 00 563 00 99 Seite 19 und/oder
- SWS Bus-Extender Funk BE-F Flow 00 564 00 99 Seite 19
- Für Betrieb mit Single Control SSC**
- SSC Bluetooth®-Modul Flow 00 929 00 99 Seite 40, 250
- Für Betrieb mit Single Control SSC und Elektro-Verteilerkasten**
- Hutschienen-Netzteil 9 VDC, 100 - 240 VAC, 50 - 60 Hz 01 582 00 99 Seite 180, 212, 232
- Für Betrieb mit Single Control SSC und Unterputz-Abzweigkasten**
- Unterputz-Netzteil MONTUS Flow / EDITION E 00 904 00 99 Seite 181, 212, 232
- Bei Betrieb mit SWS Bus-Extender Funk BE-F oder Single Control SSC**
- Elektro-Verteilerkasten 9 VDC, 100 - 240 VAC, 50 - 60 Hz 01 583 00 99 Seite 232
- Mechanische und elektronische WC-Betätigungsplatten siehe Übersicht Seite 244 - 245**



Empfohlene zugehörige Artikel

- Unterputz-Abzweigkasten 77 752 00 99 Seite 26
- SWS Temperatur-Fühler PT 1000 00 562 00 99 Seite 29

SSC Bluetooth®-Modul Flow

Zur drahtlosen Parametrierung des SSC fähigen SCHELL Unterputz-Spülkastens MONTUS Flow. Zugriff mittels SSC Bluetooth®-App (downloadbar über App-Store, Play-Store) und mobiler Android- oder iOS-Endgeräte. Das Modul ermöglicht Stagnationsspülungen nach Wochentagen und Uhrzeit. Die letzten 64 Stagnationsspülungen werden gespeichert und können über die App ausgelesen und, bei Bedarf, per E-Mail als CSV-Datei versendet/exportiert werden. Der Zugriff auf das SSC Bluetooth®-Modul ist per individuell veränderbarem Zugangscode geschützt.

Lieferumfang

- SSC Bluetooth®-Modul, - Integrierter Akku für Gangreserve Datum/Uhrzeit

Technische Daten

- Funkstandard: Bluetooth® SMART
- Frequenzband: 2,4 GHz, • Max. Reichweite: 10 m (abhängig von Einbauort und Baumaterialien)

VE: 1, G: 0,16 kg/Stück	00 929 00 99
--------------------------------	---------------------



Notwendige zugehörige Artikel

- Hutschienen-Netzteil 9 VDC, 100 - 240 VAC, 50 - 60 Hz 01 582 00 99 Seite 180, 212, 232 oder
- Unterputz-Netzteil MONTUS Flow / EDITION E 00 904 00 99 Seite 26, 117 oder
- Steckernetzteil 9 VDC, 100 - 240 VAC, 50 - 60 Hz 00 912 00 99 Seite 26



Empfohlene zugehörige Artikel

- Unterputz-Abzweigkasten 77 752 00 99 Seite 26



In Verbindung mit

- WC-Modul MONTUS Flow 03 038 00 99 Seite 250
- WC-Modul MONTUS Flow H 03 037 00 99 Seite 251

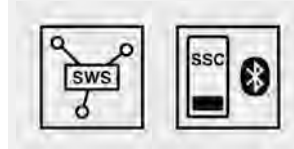
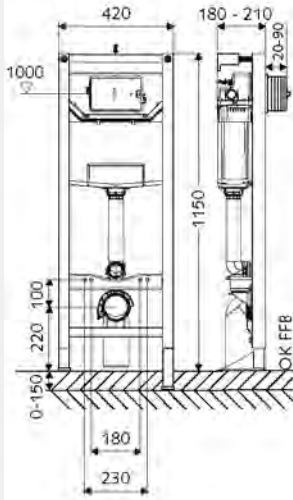

Artikelbezeichnung	Artikel-Nummer		
--------------------	----------------	--	--

**WC-Modul MONTUS Flow H
Typ CS 120**

WC-Modul BH 115 cm mit Unterputz-Spülkasten 12 cm. Für barrierefreie WC. Für Ständerwand- oder Vorwandmontage. Für wandhängende WC mit 180 oder 230 mm Befestigungsmaß. Geeignet zur Vernetzung mit SCHELL Wassermanagement-System SWS. Parametrierbar über SCHELL Single Control SSC. Integriertes Spülventil mit Ablauf über Spülrohr für zeitgesteuerte Stagnationsspülung. Selbsttragender, pulverbeschichteter Profil-Stahlrahmen mit höhenverstellbaren Füßen und Traversen. Wassersparend durch Zweimengen-Spülung und verzögertem Füllvorgang (spart ca. 0,5 l/Spülung). Auslösung der Spülung elektronisch oder mechanisch.

Lieferumfang

- WC-Modul
- WC-Unterputz-Spülkasten 12 cm, Betätigung von vorne
- Eckventil mit Regulierfunktion G 1/2 AG, Geräuschklasse I
- Anschlusskabel 5000 mm
- Spülrohr Ø 45 mm, mit Baustopfen
- Höhenverstellbare Sonderfüße 0 - 15 cm, selbsttragend
- WC-Anschlussgarnitur (Zulauf Ø 45 mm, Ablauf Ø 90 / 110 mm)
- PE-Übergangsstück Ø 90 / 110 mm
- PE-Wand-WC-Ablaufbogen DN 90/90 mm
- Leerrohr 5000 mm
- Befestigungsmaterial für WC-Montage (Befestigungsbolzen M 12 x 200 mm, Schutzschläuche, Kunststoff-Bundbuchs, Muttern, Unterlegscheiben, Abdeckkappen)
- Befestigungsmaterial für Montagefüße
- Wandhalterungs-Set MONTUS (150 - 210 mm)

Technische Daten

- Werkstoff: Eckventil Messing konform TrinkwV; Rahmen Stahl
- Zweimengenspülung: Sparspülmenge 3 l, Hauptspülmenge 4/5/6/7 l einstellbar (6 l Werkseinstellung)
- Belastbarkeit: max. 400 kg (bei Verwendung von Wandhalterungsset MONTUS)
- Oberfläche: Rahmen pulverbeschichtet
- Abmessungen: B 42 cm x H 115 cm
- Anschluss Abwasser: Ø 90 / 110 mm
- Anschluss Spülrohr: Ø 45 mm
- Anschluss Wasser: DN 15 R 1/2 AG (hinten)
- Abgang Abwasser: Ø 90 / 110 mm

VE: 1, G: 17,44 kg/Stück

03 037 00 99



Notwendige zugehörige Artikel

- WC-Schallschutz-Matte 03 001 00 99 Seite 265
- Für elektronische Auslösung
- Elektronischer Umbausatz MONTUS 03 127 00 99 Seite 263
- Für Vernetzung mit Wassermanagement-System SWS
- SWS Server 00 500 00 99 Seite 16
- SWS Bus-Netzteil 00 505 00 99 Seite 17
- SWS Bus-Extender Kabel BE-K Flow 00 563 00 99 Seite 19 und/oder
- SWS Bus-Extender Funk BE-F Flow 00 564 00 99 Seite 19
- Für Betrieb mit Single Control SSC
- SSC Bluetooth®-Modul Flow 00 929 00 99 Seite 40, 250
- Für Betrieb mit Single Control SSC und Elektro-Verteilerkasten
- Hutschienen-Netzteil 9 VDC, 100 - 240 VAC, 50 - 60 Hz 01 582 00 99 Seite 180, 212, 232
- Für Betrieb mit Single Control SSC und Unterputz-Abzweigkasten
- Unterputz-Netzteil MONTUS Flow / EDITION E 00 904 00 99 Seite 181, 212, 232
- Bei Betrieb mit SWS Bus-Extender Funk BE-F oder Single Control SSC
- Elektro-Verteilerkasten 9 VDC, 100 - 240 VAC, 50 - 60 Hz 01 583 00 99 Seite 232
- Mechanische und elektronische WC-Betätigungsplatten siehe Übersicht Seite 244 - 245



Empfohlene zugehörige Artikel

- Traglasten-Modul MONTUS 03 063 00 99 Seite 262
- Unterputz-Abzweigkasten 77 752 00 99 Seite 26
- SWS Temperatur-Fühler PT 1000 00 562 00 99 Seite 29

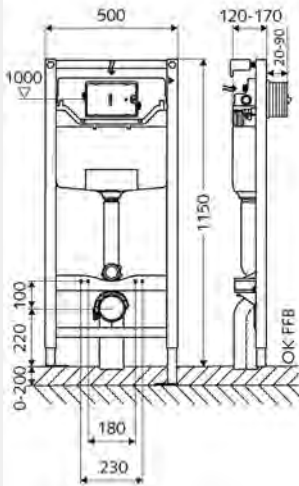

Artikelbezeichnung	Artikel-Nummer		
--------------------	----------------	--	--

WC-Modul MONTUS Typ C 120

WC-Modul BH 115 cm mit Unterputz-Spülkasten 12 cm. Für Ständerwand- oder Vorwandmontage. Für wandhängende WC mit 180 oder 230 mm Befestigungsmaß. Selbsttragender, pulverbeschichteter Profil-Stahlrahmen mit höhenverstellbaren Füßen. Wassersparend durch Zweimengen-Spülung und verzögertem Füllvorgang (spart ca. 0,5 l/Spülung). Auslösung der Spülung elektronisch oder mechanisch.

Lieferumfang

- WC-Modul, - WC-Unterputz-Spülkasten 12 cm, Betätigung von vorne
- Eckventil mit Regulierfunktion G 1/2 AG, Geräuschklasse I
- Spülrohr Ø 45 mm, mit Baustopfen
- Verzinkte, höhenverstellbare Montagefüße 0 - 20 cm mit Rutschhemmung
- Befestigungsmaterial für WC-Montage (Befestigungsbolzen M 12 x 200 mm, Schutzschläuche, Kunststoff-Bundbuchs, Muttern, Unterlegscheiben, Abdeckkappen)
- Befestigungsmaterial für Montagefüße

Technische Daten

- Zweimengenspülung: Sparspülmenge 3 l, Hauptspülmenge 4/5/6/7 l einstellbar (6 l Werkseinstellung)
- Belastbarkeit: max. 400 kg (bei Verwendung von Wandhalterungsset MONTUS)
- Werkstoff: Rahmen Stahl, - Oberfläche: Rahmen pulverbeschichtet
- Abmessungen: B 50 cm x H 115 cm
- Anschluss Abwasser: Ø 90 / 110 mm, - Anschluss Spülrohr: Ø 45 mm
- Anschluss Wasser: DN 15 R 1/2 AG (Mitte Rückseite), - Abgang Abwasser: Ø 90 / 110 mm
- Zertifikate: Belgaqua

Mit PP-Ablaufbogen Ø 90 / 90 mm, mit Baustopfen, Übergangsstück Ø 90 / 110 mm und WC-Anschluss-garnitur (Zulauf Ø 45 mm, Ablauf Ø 90 / 110 mm)
VE: 1, G: 12,72 kg/Stück

03 056 00 99



Mit WC-Schallschutz-Matte, PP-Ablaufbogen Ø 90 / 90 mm, mit Baustopfen, Übergangsstück Ø 90 / 110 mm, WC-Anschluss-garnitur (Zulauf Ø 45 mm, Ablauf Ø 90 / 110 mm) und Wandhalterungs-Set MONTUS (120 - 170 mm)
VE: 1, G: 13,04 kg/Stück

03 057 00 99



Notwendige zugehörige Artikel

- Nur in Verbindung mit 03 056 00 99
- WC-Schallschutz-Matte 03 001 00 99 Seite 265
- Bei Vorwandmontage nur in Verbindung mit 03 056 00 99
- Wandhalterungs-Set MONTUS (120 - 170 mm) 03 071 00 99 Seite 264 oder
- Wandhalterungs-Set MONTUS (150 - 210 mm) 03 077 00 99 Seite 264
- Für elektronische Auslösung
- Elektronischer Umbausatz MONTUS 03 127 00 99 Seite 263
- Mechanische und elektronische WC-Betätigungsplatten siehe Übersicht Seite 244 - 245

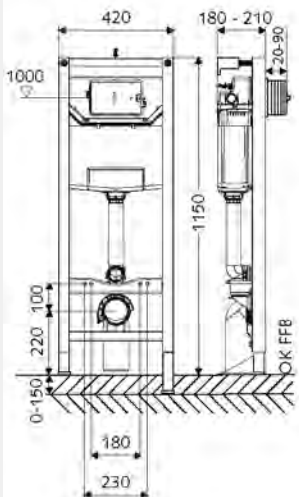

WC-Modul MONTUS Typ CS 120

WC-Modul BH 115 cm mit Unterputz-Spülkasten 12 cm. Für barrierefreie WC. Für Ständerwand- oder Vorwandmontage. Für wandhängende WC mit 180 oder 230 mm Befestigungsmaß. Selbsttragender, pulverbeschichteter Profil-Stahlrahmen mit höhenverstellbaren Füßen. Wassersparend durch Zweimengen-Spülung und verzögertem Füllvorgang (spart ca. 0,5 l/Spülung). Auslösung der Spülung elektronisch oder mechanisch.

Lieferumfang

- WC-Modul
- WC-Unterputz-Spülkasten 12 cm, Betätigung von vorne
- Eckventil mit Regulierfunktion G 1/2 AG, Geräuschklasse I
- Spülrohr Ø 45 mm, mit Baustopfen
- Höhenverstellbare Sonderfüße 0 - 15 cm, selbsttragend
- WC-Anschlussgarnitur (Zulauf Ø 45 mm, Ablauf Ø 90 / 110 mm)
- PVC-Ablaufbogen Ø 90 / 100 mm, mit Baustopfen
- Befestigungsmaterial für WC-Montage (Befestigungsbolzen M 12 x 200 mm, Schutzschläuche, Kunststoff-Bundbuchs, Muttern, Unterlegscheiben, Abdeckkappen)
- Befestigungsmaterial für Montagefüße
- Wandhalterungs-Set MONTUS (150 - 210 mm)

Technische Daten

- Zweimengenspülung: Sparspülmenge 3 l, Hauptspülmenge 4/5/6/7 l einstellbar (6 l Werkseinstellung)
- Belastbarkeit: max. 400 kg (bei Verwendung von Wandhalterungsset MONTUS)
- Werkstoff: Rahmen Stahl
- Oberfläche: Rahmen pulverbeschichtet
- Abmessungen: B 42 cm x H 115 cm
- Anschluss Abwasser: Ø 90 / 110 mm, - Anschluss Spülrohr: Ø 45 mm,
- Anschluss Wasser: DN 15 R 1/2 AG (hinten), - Abgang Abwasser: Ø 90 / 110 mm
- Zertifikate: Belgaqua

VE: 1, G: 17,44 kg/Stück

03 066 00 99



Notwendige zugehörige Artikel

- WC-Schallschutz-Matte 03 001 00 99 Seite 265
- Für Installation in Märkten außerhalb Frankreichs.
- PE-Wand-WC-Ablaufbogen DN 90/90 mm 29 698 00 99 Seite 264
- PE-Übergangsstück DN 90/110 mm 29 699 00 99 Seite 265
- Für elektronische Auslösung
- Elektronischer Umbausatz MONTUS 03 127 00 99 Seite 263
- Mechanische und elektronische WC-Betätigungsplatten siehe Übersicht Seite 244 - 245

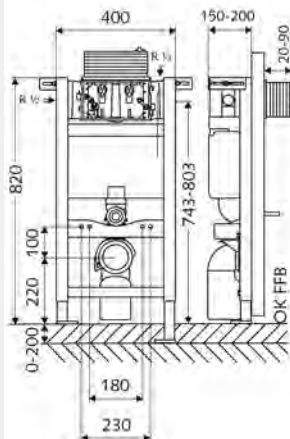

Artikelbezeichnung	Artikel-Nummer		
--------------------	----------------	--	--

WC-Modul MONTUS

Typ 820 C, Betätigung von oben oder vorne

WC-Modul BH 82 cm mit Unterputz-Spülkasten 15 cm. Für Ständerwand- oder Vorwandmontage. Für wandhängende WC mit 180 oder 230 mm Befestigungsmaß. Selbsttragender, pulverbeschichteter Profil-Stahlrahmen mit höhenverstellbaren Füßen. Wassersparend durch Zweimengen-Spülung und verzögertem Füllvorgang (spart ca. 0,5 l/Spülung).

Lieferumfang

- WC-Modul
- WC-Unterputz-Spülkasten 15 cm, Betätigung von oben oder vorne
- Eckventil mit Regulierfunktion G 1/2 AG, Geräuschkategorie I
- Spülrohr Ø 45 mm, mit Baustopfen
- Höhenverstellbare Montagefüße 0 - 20 cm
- Übergangsstück Ø 90 / 110 mm
- WC-Anschlussgarnitur (Zulauf Ø 45 mm, Ablauf Ø 90 / 110 mm)
- PP-Ablaufbogen Ø 90 / 90 mm, mit Baustopfen
- Befestigungsmaterial für WC-Montage (Befestigungsbolzen M 12 x 200 mm, Schutzschläuche, Kunststoff-Bundbuchs, Muttern, Unterlegscheiben, Abdeckkappen)
- Befestigungsmaterial für Montagefüße

Technische Daten

- Zweimengenspülung: Sparspülmenge 3 l, Hauptspülmenge 4/5/6/7 l einstellbar (6 l Werkseinstellung)
- Belastbarkeit: max. 400 kg
- Werkstoff: Rahmen Stahl
- Oberfläche: Rahmen pulverbeschichtet
- Abmessungen: B 40 cm x H 82 cm
- Anschluss Abwasser: Ø 90 / 110 mm
- Anschluss Spülrohr: Ø 45 mm
- Anschluss Wasser: DN 15 R 1/2 AG (hinten, oben, seitlich)
- Abgang Abwasser: Ø 90 / 110 mm
- Zertifikate: Belgaqua

VE: 1, G: 11,60 kg/Stück	03 060 00 99
---------------------------------	---------------------



Notwendige zugehörige Artikel

- WC-Schallschutz-Matte 03 001 00 99 Seite 265

Mechanische WC-Betätigungsplatten siehe Übersicht Seite 244 - 245

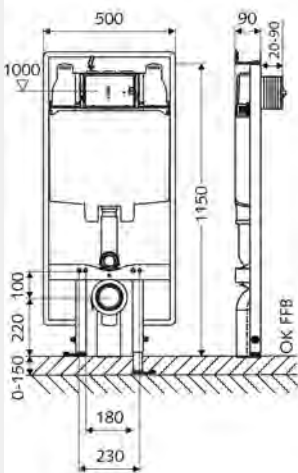

WC-Modul MONTUS

Typ C 90

WC-Modul BH 115 cm mit Unterputz-Spülkasten 8 cm. Für flache Ständerwand- oder Aufputzmontage. Für wandhängende WC mit 180 oder 230 mm Befestigungsmaß. Selbsttragender, pulverbeschichteter Profil-Stahlrahmen mit höhenverstellbaren Füßen. Wassersparend durch Zweimengen-Spülung und verzögertem Füllvorgang (spart ca. 0,5 l/Spülung).

Lieferumfang

- WC-Modul
- WC-Unterputz-Spülkasten 8 cm, Betätigung von vorne
- Eckventil mit Regulierfunktion G 1/2 AG, Geräuschkategorie I
- Spülrohr Ø 45 mm, mit Baustopfen
- Höhenverstellbare Montagefüße 0 - 15 cm
- Übergangsstück Ø 90 / 110 mm
- WC-Anschlussgarnitur (Zulauf Ø 45 mm, Ablauf Ø 90 / 110 mm)
- PP-Ablaufbogen Ø 90 / 90 mm, mit Baustopfen
- Befestigungsmaterial für WC-Montage (Befestigungsbolzen M 12 x 200 mm, Schutzschläuche, Kunststoff-Bundbuchs, Muttern, Unterlegscheiben, Abdeckkappen)
- Befestigungsmaterial für Montagefüße

Technische Daten

- Zweimengenspülung: Sparspülmenge 3 l, Hauptspülmenge 6 / 7 l einstellbar (6 l Werkseinstellung)
- Werkstoff: Rahmen Stahl
- Oberfläche: Rahmen pulverbeschichtet
- Abmessungen: B 50 cm x H 115 cm
- Anschluss Abwasser: Ø 90 / 110 mm
- Anschluss Spülrohr: Ø 45 mm
- Anschluss Wasser: DN 15 R 1/2 AG (oben)
- Abgang Abwasser: Ø 90 / 110 mm
- Zertifikate: Belgaqua

VE: 1, G: 13,52 kg/Stück	03 061 00 99
---------------------------------	---------------------



Notwendige zugehörige Artikel

- WC-Schallschutz-Matte 03 001 00 99 Seite 265

Für elektronische Auslösung

- Elektronischer Umbausatz MONTUS 03 125 00 99 Seite 263

Mechanische und elektronische WC-Betätigungsplatten siehe Übersicht Seite 244 - 245



Hinweis

- Beim Einsatz mit Stütz- oder Stützklappgriffen für barrierefreie WCs mit WC-Modul MONTUS Typ CS 120 (Baubreite: 42 cm) kombinieren.

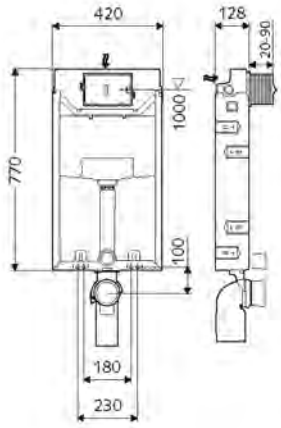
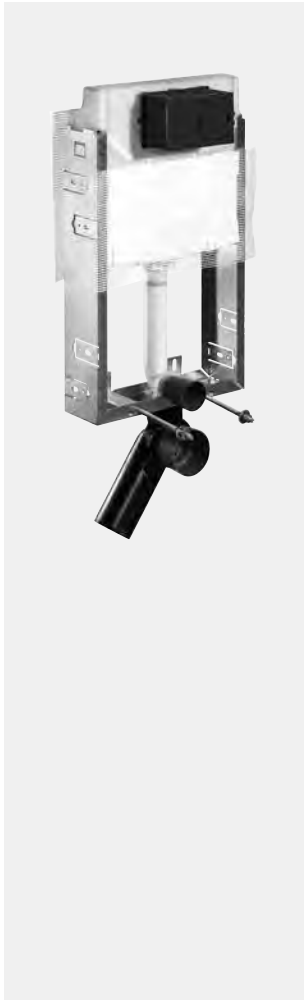

Artikelbezeichnung	Artikel-Nummer		
--------------------	----------------	--	--

**WC-Modul MONTUS
Typ C-N 120**

WC-Modul mit Unterputz-Spülkasten 12 cm. Für Aus-, Unter- und Umbauen im Nassbau. Für wandhängende WC mit 180 oder 230 mm Befestigungsmaß. U-förmiger, nicht selbsttragender, verzinkter Stahlrahmen. Wassersparend durch Zweimengen-Spülung und verzögertem Füllvorgang (spart ca. 0,5 l/Spülung).

Lieferumfang

- WC-Modul
- WC-Unterputz-Spülkasten 12 cm, Betätigung von vorne
- Eckventil mit Regulierfunktion G 1/2 AG, Geräuschklasse I
- Spülrohr Ø 45 mm, mit Baustopfen
- Übergangsstück Ø 90 / 110 mm
- WC-Anschlussgarnitur (Zulauf Ø 45 mm, Ablauf Ø 90 / 110 mm)
- PP-Ablaufbogen Ø 90 / 90 mm, mit Baustopfen
- Befestigungsmaterial für WC-Montage (Befestigungsbolzen M 12 x 200 mm, Schutzschläuche, Kunststoff-Bundbuchsen, Muttern, Unterlegscheiben, Abdeckkappen)
- Putzträgermatte
- Befestigungsmaterial für Wandmontage

Technische Daten

- Zweimengenspülung: Sparspülmenge 3 l, Hauptspülmenge 4/5/6/7 l einstellbar (6 l Werkseinstellung)
- Werkstoff: Rahmen Stahl
- Oberfläche: Rahmen verzinkt
- Abmessungen: B 42 cm x H 77 cm
- Anschluss Abwasser: Ø 90 / 110 mm
- Anschluss Spülrohr: Ø 45 mm
- Anschluss Wasser: DN 15 R 1/2 AG (Mitte Rückseite)
- Abgang Abwasser: Ø 90 / 110 mm
- Zertifikate: Belgaqua

VE: 1, G: 8,64 kg/Stück

03 058 00 99



Notwendige zugehörige Artikel

- WC-Schallschutz-Matte 03 001 00 99 Seite 265

Für elektronische Auslösung

- Elektronischer Umbausatz MONTUS 03 127 00 99 Seite 263

Mechanische und elektronische WC-Betätigungsplatten siehe Übersicht Seite 244 - 245

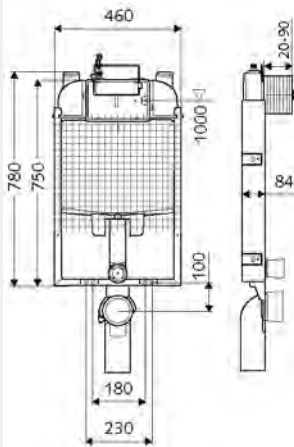

**WC-Modul MONTUS
Typ C-N 80**

WC-Modul mit Unterputz-Spülkasten 8 cm. Für Aus-, Unter- und Umbauen im Nassbau. Für wandhängende WC mit 180 oder 230 mm Befestigungsmaß. U-förmiger, nicht selbsttragender, verzinkter Stahlrahmen. Wassersparend durch Zweimengen-Spülung und verzögertem Füllvorgang (spart ca. 0,5 l/Spülung).

Lieferumfang

- WC-Modul
- WC-Unterputz-Spülkasten 8 cm, Betätigung von vorne
- Eckventil mit Regulierfunktion G 1/2 AG, Geräuschklasse I
- Spülrohr Ø 45 mm, mit Baustopfen
- Übergangsstück Ø 90 / 110 mm
- WC-Anschlussgarnitur (Zulauf Ø 45 mm, Ablauf Ø 90 / 110 mm)
- PP-Ablaufbogen Ø 90 / 90 mm, mit Baustopfen
- Befestigungsmaterial für WC-Montage (Befestigungsbolzen M 12 x 200 mm, Schutzschläuche, Kunststoff-Bundbuchsen, Muttern, Unterlegscheiben, Abdeckkappen)
- Putzträgermatte
- Befestigungsmaterial für Wandmontage

Technische Daten

- Zweimengenspülung: Sparspülmenge 3 l, Hauptspülmenge 6 / 7 l einstellbar (6 l Werkseinstellung)
- Werkstoff: Rahmen Stahl
- Oberfläche: Rahmen verzinkt
- Abmessungen: B 46 cm x H 78 cm
- Anschluss Abwasser: Ø 90 / 110 mm
- Anschluss Spülrohr: Ø 45 mm
- Anschluss Wasser: DN 15 R 1/2 AG (oben)
- Zertifikate: Belgaqua

VE: 1, G: 7,36 kg/Stück

03 059 00 99



Notwendige zugehörige Artikel

- WC-Schallschutz-Matte 03 001 00 99 Seite 265

Für elektronische Auslösung

- Elektronischer Umbausatz MONTUS 03 125 00 99 Seite 263

Mechanische und elektronische WC-Betätigungsplatten siehe Übersicht Seite 244 - 245

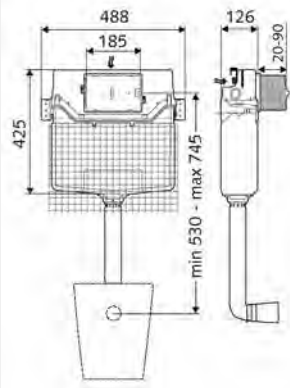

Artikelbezeichnung	Artikel- Nummer		
--------------------	--------------------	--	--

**Unterputz-WC-Spülkasten MONTUS
Typ C 120 n**

WC-Modul mit Unterputz-Spülkasten 12 cm ohne Rahmen. Für Aus-, Unter- und Umbauen im Nassbau. Wassersparend durch Zweimengen-Spülung und verzögertem Füllvorgang (spart ca. 0,5 l/Spülung).

Lieferumfang

- Unterputz-WC-Spülkasten 12 cm, Betätigung von vorne
 - Eckventil mit Regulierfunktion G 1/2 AG, Geräuschklasse I
 - Spülrohr Ø 45 mm, mit Baustopfen
- Putzträgermatte

Technische Daten

- Zweimengenspülung: Sparspülmenge 3 l, Hauptspülmenge 4/5/6/7 l einstellbar (6 l Werkseinstellung)
- Abmessungen: B 48,8 cm x H 42,5 cm
- Anschluss Spülrohr: Ø 45 mm
- Anschluss Wasser: DN 15 R 1/2 AG (oben)
- Zertifikate: Belgaqua

VE: 1, G: 3,76 kg/Stück

03 073 00 99



Notwendige zugehörige Artikel

- WC-Schallschutz-Matte 03 001 00 99 Seite 265

Für elektronische Auslösung

- Elektronischer Umbausatz MONTUS 03 127 00 99 Seite 263

Mechanische und elektronische WC-Betätigungsplatten siehe Übersicht Seite 244 - 245

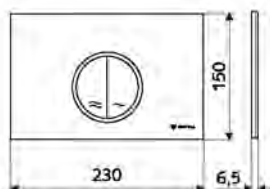

Artikelbezeichnung	Artikel- Nummer		
--------------------	--------------------	--	--

WC-Betätigungsplatte MONTUS CIRCUM

Zweimengenspülung. Betätigung von oben oder von vorne.

Technische Daten

- Werkstoff: Kunststoff, • Abmessungen Frontplatte: B 230 mm x H 150 mm x T 6,5 mm

Oberfläche: Frontplatte chrom VE: 1, G: 0,38 kg/Stück	03 119 06 99
---	---------------------

Oberfläche: Frontplatte weiß VE: 1, G: 0,38 kg/Stück	03 119 15 99
--	---------------------

Oberfläche: Frontplatte mattchrom VE: 1, G: 0,39 kg/Stück	03 119 64 99
---	---------------------



In Verbindung mit

- WC-Modul MONTUS Flow 03 038 00 99 Seite 250 oder
- WC-Modul MONTUS Flow H 03 037 00 99 Seite 251 oder
- WC-Modul MONTUS 03 056 00 99 Seite 252 oder
- WC-Modul MONTUS 03 057 00 99 Seite 252 oder
- WC-Modul MONTUS 03 066 00 99 Seite 252 oder
- WC-Modul MONTUS 03 060 00 99 Seite 253 oder
- WC-Modul MONTUS 03 061 00 99 Seite 253 oder
- WC-Modul MONTUS 03 058 00 99 Seite 254 oder
- WC-Modul MONTUS 03 059 00 99 Seite 254 oder
- Unterputz-WC-Spülkasten MONTUS 03 073 00 99 Seite 255

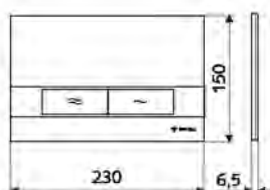

WC-Betätigungsplatte MONTUS BOARD

Zweimengenspülung. Betätigung von oben oder von vorne.

Technische Daten

- Werkstoff: Kunststoff, • Abmessungen Frontplatte: B 230 mm x H 150 mm x T 6,5 mm

Oberfläche: Frontplatte chrom VE: 1, G: 0,40 kg/Stück	03 120 06 99
---	---------------------

Oberfläche: Frontplatte weiß VE: 1, G: 0,39 kg/Stück	03 120 15 99
--	---------------------

Oberfläche: Frontplatte mattchrom VE: 1, G: 0,41 kg/Stück	03 120 64 99
---	---------------------



In Verbindung mit

- WC-Modul MONTUS Flow 03 038 00 99 Seite 250 oder
- WC-Modul MONTUS Flow H 03 037 00 99 Seite 251 oder
- WC-Modul MONTUS 03 056 00 99 Seite 252 oder
- WC-Modul MONTUS 03 057 00 99 Seite 252 oder
- WC-Modul MONTUS 03 066 00 99 Seite 252 oder
- WC-Modul MONTUS 03 060 00 99 Seite 253 oder
- WC-Modul MONTUS 03 061 00 99 Seite 253 oder
- WC-Modul MONTUS 03 058 00 99 Seite 254 oder
- WC-Modul MONTUS 03 059 00 99 Seite 254 oder
- Unterputz-WC-Spülkasten MONTUS 03 073 00 99 Seite 255

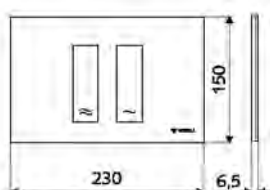
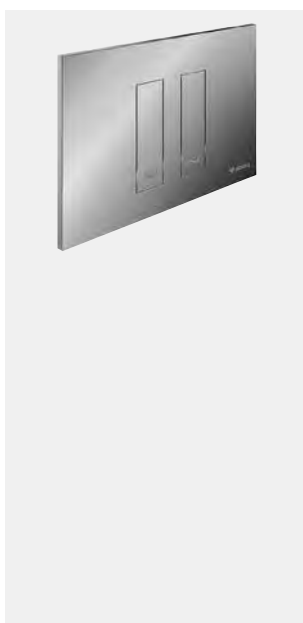

WC-Betätigungsplatte MONTUS TOWER

Zweimengenspülung. Betätigung von oben oder von vorne.

Technische Daten

- Werkstoff: Kunststoff, • Abmessungen Frontplatte: B 230 mm x H 150 mm x T 6,5 mm

Oberfläche: Frontplatte chrom VE: 1, G: 0,38 kg/Stück	03 121 06 99
---	---------------------

Oberfläche: Frontplatte weiß VE: 1, G: 0,38 kg/Stück	03 121 15 99
--	---------------------

Oberfläche: Frontplatte mattchrom VE: 1, G: 0,40 kg/Stück	03 121 64 99
---	---------------------



In Verbindung mit

- WC-Modul MONTUS Flow 03 038 00 99 Seite 250 oder
- WC-Modul MONTUS Flow H 03 037 00 99 Seite 251 oder
- WC-Modul MONTUS 03 056 00 99 Seite 252 oder
- WC-Modul MONTUS 03 057 00 99 Seite 252 oder
- WC-Modul MONTUS 03 066 00 99 Seite 252 oder
- WC-Modul MONTUS 03 060 00 99 Seite 253 oder
- WC-Modul MONTUS 03 061 00 99 Seite 253 oder
- WC-Modul MONTUS 03 058 00 99 Seite 254 oder
- WC-Modul MONTUS 03 059 00 99 Seite 254 oder
- Unterputz-WC-Spülkasten MONTUS 03 073 00 99 Seite 255

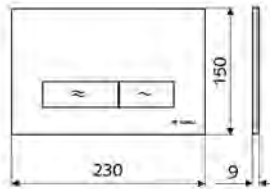

Artikelbezeichnung	Artikel-Nummer		
--------------------	----------------	--	--

WC-Betätigungsplatte MONTUS KONKAV

Zweimengenspülung. Betätigung von oben oder von vorne.

Technische Daten

- Werkstoff: Kunststoff, • Abmessungen Frontplatte: B 230 mm x H 150 mm x T 9 mm

Oberfläche: Frontplatte chrom VE: 1, G: 0,40 kg/Stück	03 122 06 99
---	---------------------

Oberfläche: Frontplatte weiß VE: 1, G: 0,39 kg/Stück	03 122 15 99
--	---------------------

Oberfläche: Frontplatte mattchrom VE: 1, G: 0,42 kg/Stück	03 122 64 99
---	---------------------



In Verbindung mit

- WC-Modul MONTUS Flow 03 038 00 99 Seite 250 oder
- WC-Modul MONTUS Flow H 03 037 00 99 Seite 251 oder
- WC-Modul MONTUS 03 056 00 99 Seite 252 oder
- WC-Modul MONTUS 03 057 00 99 Seite 252 oder
- WC-Modul MONTUS 03 066 00 99 Seite 252 oder
- WC-Modul MONTUS 03 060 00 99 Seite 253 oder
- WC-Modul MONTUS 03 061 00 99 Seite 253 oder
- WC-Modul MONTUS 03 058 00 99 Seite 254 oder
- WC-Modul MONTUS 03 059 00 99 Seite 254 oder
- Unterputz-WC-Spülkasten MONTUS 03 073 00 99 Seite 255

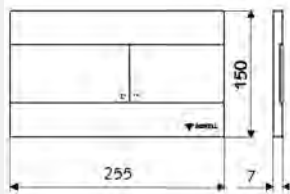

WC-Betätigungsplatte MONTUS PLACE

Zweimengenspülung. Mit Braille-Beschriftung. Betätigung von oben oder von vorne.

Technische Daten

- Werkstoff: Kunststoff, Edelstahl
- Oberfläche: Frontplatte Edelstahl gebürstet
- Abmessungen Frontplatte: B 255 mm x H 150 mm x T 7 mm

Oberfläche: Frontplatte Edelstahl gebürstet VE: 1, G: 0,68 kg/Stück	03 070 28 99
---	---------------------



In Verbindung mit

- WC-Modul MONTUS Flow 03 038 00 99 Seite 250 oder
- WC-Modul MONTUS Flow H 03 037 00 99 Seite 251 oder
- WC-Modul MONTUS 03 056 00 99 Seite 252 oder
- WC-Modul MONTUS 03 057 00 99 Seite 252 oder
- WC-Modul MONTUS 03 066 00 99 Seite 252 oder
- WC-Modul MONTUS 03 061 00 99 Seite 253 oder
- WC-Modul MONTUS 03 058 00 99 Seite 254 oder
- WC-Modul MONTUS 03 059 00 99 Seite 254 oder
- Unterputz-WC-Spülkasten MONTUS 03 073 00 99 Seite 255



Hinweis

- Achtung! Ausschließlich für die aufgeführten WC-Modul MONTUS Typen einsetzbar!

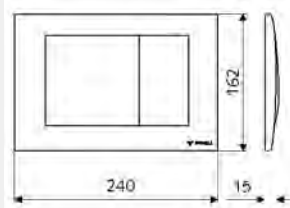

WC-Betätigungsplatte MONTUS FIELD

Zweimengenspülung. Betätigung von oben oder von vorne. Vandalengeschützte Zinkdruckguss-Ausführung.

Technische Daten

- Werkstoff: Frontplatte Zinkdruckguss
- Abmessungen Frontplatte: B 240 mm x H 162 mm x T 15 mm

Oberfläche: Frontplatte chrom VE: 1, G: 1,14 kg/Stück	03 126 06 99
---	---------------------

Oberfläche: Frontplatte mattchrom VE: 1, G: 1,20 kg/Stück	03 126 64 99
---	---------------------



In Verbindung mit

- WC-Modul MONTUS Flow 03 038 00 99 Seite 250 oder
- WC-Modul MONTUS Flow H 03 037 00 99 Seite 251 oder
- WC-Modul MONTUS 03 056 00 99 Seite 252 oder
- WC-Modul MONTUS 03 057 00 99 Seite 252 oder
- WC-Modul MONTUS 03 066 00 99 Seite 252 oder
- WC-Modul MONTUS 03 060 00 99 Seite 253 oder
- WC-Modul MONTUS 03 061 00 99 Seite 253 oder
- WC-Modul MONTUS 03 058 00 99 Seite 254 oder
- WC-Modul MONTUS 03 059 00 99 Seite 254 oder
- Unterputz-WC-Spülkasten MONTUS 03 073 00 99 Seite 255

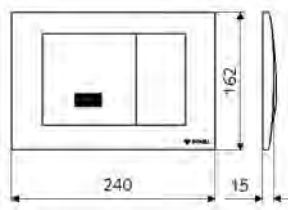
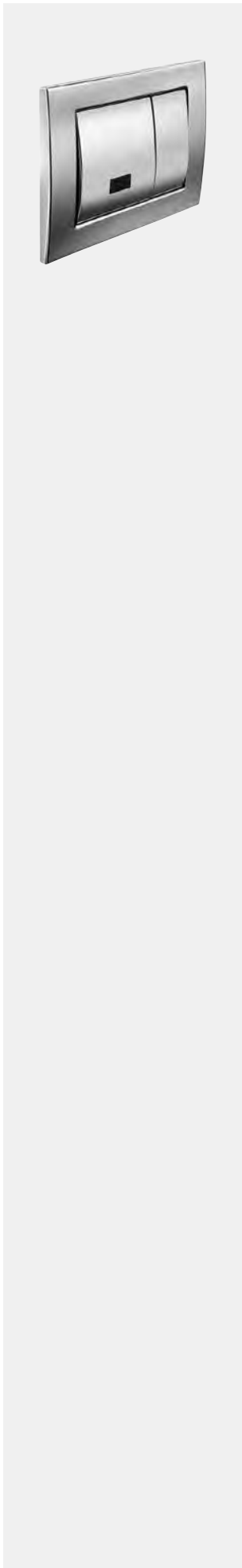

Artikelbezeichnung	Artikel- Nummer		
--------------------	--------------------	--	--

WC-Betätigungsplatte MONTUS FIELD E

Berührungslose Infrarot-Sensor-Spüleinrichtung mit Taster für manuelle Auslösung. Zweimengenspülung. Betätigung von vorne. Vandalengeschützte Zinkdruckguss-Ausführung.

Lieferumfang

- Frontplatte mit Infrarot-Sensorfenster und Taster für manuelle Auslösung
- Unterputznetzteil 12 VDC, 100 - 240 VAC, 50 - 60 Hz

Technische Daten

- Stagnationsspülung: Stagnationsspülung (24 h nach letzter Spülung)
- Werkstoff: Frontplatte Zinkdruckguss
- Oberfläche: Frontplatte chrom
- Abmessungen Frontplatte: B 240 mm x H 162 mm x T 15 mm

Oberfläche: Frontplatte chrom	03 123 06 99
VE: 1, G: 1,44 kg/Stück	



Notwendige zugehörige Artikel

- Für WC-Module MONTUS mit UP-Spülkästen 8 cm
- Elektronischer Umbausatz MONTUS 03 125 00 99 Seite 263
- Für WC-Module MONTUS mit UP-Spülkästen 12 cm
- Elektronischer Umbausatz MONTUS 03 127 00 99 Seite 263



In Verbindung mit

- WC-Module MONTUS mit UP-Spülkästen 8 cm
- WC-Modul MONTUS 03 061 00 99 Seite 253 oder
 - WC-Modul MONTUS 03 059 00 99 Seite 254
- WC-Module MONTUS mit UP-Spülkästen 12 cm
- WC-Modul MONTUS Flow 03 038 00 99 Seite 250 oder
 - WC-Modul MONTUS Flow H 03 037 00 99 Seite 251 oder
 - WC-Modul MONTUS 03 056 00 99 Seite 252 oder
 - WC-Modul MONTUS 03 057 00 99 Seite 252 oder
 - WC-Modul MONTUS 03 066 00 99 Seite 252 oder
 - WC-Modul MONTUS 03 058 00 99 Seite 254 oder
 - Unterputz-WC-Spülkasten MONTUS 03 073 00 99 Seite 255

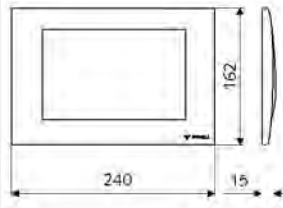
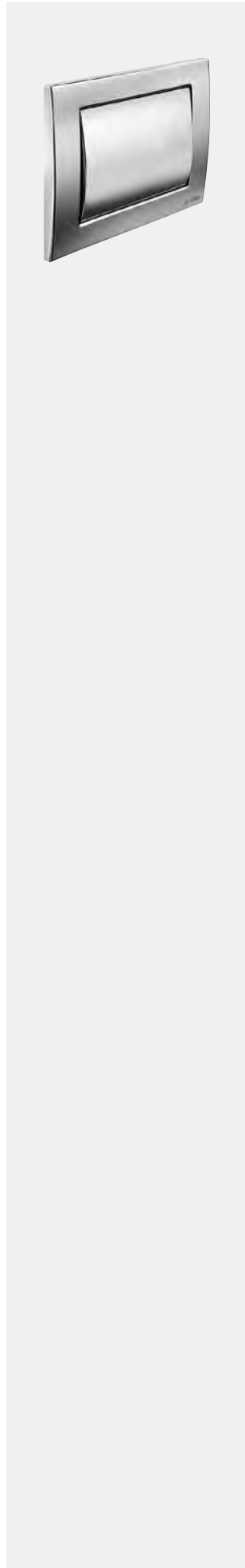

Artikelbezeichnung	Artikel- Nummer		
--------------------	--------------------	--	--

WC-Betätigungsplatte MONTUS FIELD H

Einmengenspülung. Behindertengerecht. Vandalengeschützte Zinkdruckguss-Ausführung. Auslösung über Betätigungsplatte von vorne. Auslösung über Betätigungstaste am Stützgriff oder über externen Schalter möglich.

Lieferumfang

- Frontplatte
- Elektronikmodul für Hebemotor
- Unterputznetzteil 12 VDC, 100 - 240 VAC, 50 - 60 Hz
- Installationswerkzeug
- Anschlusskabel

Technische Daten

- Werkstoff: Frontplatte Zinkdruckguss
- Oberfläche: Frontplatte chrom
- Abmessungen Frontplatte: B 240 mm x H 162 mm x T 15 mm

Oberfläche: Frontplatte chrom	
VE: 1, G: 1,51 kg/Stück	03 124 06 99



Notwendige zugehörige Artikel

Für WC-Module MONTUS mit UP-Spülkästen 8 cm
 • Elektronischer Umbausatz MONTUS 03 125 00 99 Seite 263

Für WC-Module MONTUS mit UP-Spülkästen 12 cm
 • Elektronischer Umbausatz MONTUS 03 127 00 99 Seite 263



In Verbindung mit

WC-Module MONTUS mit UP-Spülkästen 8 cm
 • WC-Modul MONTUS 03 061 00 99 Seite 253 oder
 • WC-Modul MONTUS 03 059 00 99 Seite 254

Für WC-Module MONTUS mit UP-Spülkästen 12 cm
 • WC-Modul MONTUS Flow 03 038 00 99 Seite 250 oder
 • WC-Modul MONTUS Flow H 03 037 00 99 Seite 251 oder
 • WC-Modul MONTUS 03 056 00 99 Seite 252 oder
 • WC-Modul MONTUS 03 057 00 99 Seite 252 oder
 • WC-Modul MONTUS 03 066 00 99 Seite 252 oder
 • WC-Modul MONTUS 03 058 00 99 Seite 254 oder
 • Unterputz-WC-Spülkasten MONTUS 03 073 00 99 Seite 255

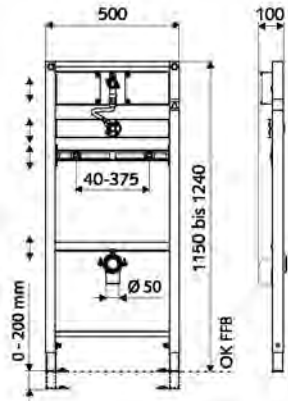

Artikelbezeichnung	Artikel-Nummer	
--------------------	----------------	--

**Urinal-Modul MONTUS
Typ COMPACT II**

Urinal-Modul BH 115 cm mit Unterputz-Druckspüler COMPACT II. Für Ständerwand- oder Vorwandmontage. Selbsttragender, pulverbeschichteter Profil-Stahlrahmen mit höhenverstellbaren Füßen und Traversen. Auslösung der Spülung elektronisch oder mechanisch.

Lieferumfang

- Urinal-Modul
 - Traverse mit Ablaufbogen und Baustopfen, höhenverstellbar
 - Traverse mit Unterputz-Druckspüler COMPACT II, mit Vorabspernung und Putzdeckel, höhenverstellbar
 - Traverse für Urinal-Befestigung 40 - 375 mm, höhenverstellbar
 - Traverse mit schallentkoppeltem Urinalanschluss, mit Baustopfen, höhenverstellbar
- Flexibler Schlauch
- Verzinkte, höhenverstellbare Montagefüße 0 - 20 cm mit Rutschhemmung
- Befestigungsmaterial für Montagefüße
- Befestigungsmaterial für Urinal-Montage (Befestigungsbolzen M 8 x 100 mm, Schutzschlauch, Kunststoff-Bundbuchs, Muttern, Unterlegscheiben, Abdeckkappen)

Technische Daten

- Fließdruck: 0,8 - 5,0 bar, • Spülstrom: 0,3 l/s
- Werkstoff: Rahmen Stahl; Wasserstrecke entzinkungsbeständiges Messing konform TrinkwV
- Oberfläche: Rahmen pulverbeschichtet
- Abmessungen: B 50 cm x H 124 cm
- Anschluss Abwasser: Ø 50 mm, Anschluss Wasser: DN 15 G 1/2 AG (oben)
- Abgang Abwasser: Ø 50 mm, Abgang Wasser: DN 15 G 1/2 IG

VE: 1, G: 11,54 kg/Stück

03 075 00 99



Notwendige zugehörige Artikel

- Urinal-Zulaufgarnitur DN 15 03 105 00 99 Seite 234

Bei Vorwandmontage

- Wandhalterungs-Set MONTUS (120 - 170 mm) 03 071 00 99 Seite 264 oder
- Wandhalterungs-Set MONTUS (150 - 210 mm) 03 077 00 99 Seite 264

Urinal-Steuerungen und Urinal-Betätigungsplatten siehe Übersicht Seite 218



Montagehinweis

- Bei elektronischer Auslösung Stromversorgung entsprechend der jeweiligen Urinal-Steuerung vorsehen.
- In Verbindung mit dem SCHELL Wassermanagement-System SWS ggf. ein handelsübliches Buskabel H(St)H2x2x0,8 (bauseits) für den SWS Bus-Extender Kabel BE-K vorsehen.
- Es dürfen nur original SCHELL Netzteile und Anschlusskabel eingesetzt werden.

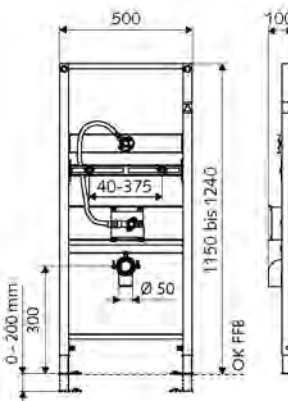

**Urinal-Modul MONTUS
Typ COMPACT II LC**

Urinal-Modul BH 115 cm mit Unterputz-Druckspüler COMPACT II. Für Ständerwand- oder Vorwandmontage. Selbsttragender, pulverbeschichteter Profil-Stahlrahmen mit höhenverstellbaren Füßen und Traversen. Auslösung der Spülung über Urinalsteuerung COMPACT LC.

Lieferumfang

- Urinal-Modul
 - Traverse mit Unterputz-Druckspüler COMPACT II, mit Vorabspernung und Putzdeckel, höhenverstellbar, vorgesehen für Urinalsteuerung COMPACT LC
 - Traverse mit Ablaufbogen und Baustopfen, höhenverstellbar
 - Traverse für Urinal-Befestigung 40 - 375 mm, höhenverstellbar
 - Traverse mit schallentkoppeltem Urinalanschluss, mit Baustopfen, höhenverstellbar
- Flexibler Schlauch
- Verzinkte, höhenverstellbare Montagefüße 0 - 20 cm mit Rutschhemmung
- Befestigungsmaterial für Urinal-Montage (Befestigungsbolzen M 8 x 100 mm, Schutzschlauch, Kunststoff-Bundbuchs, Muttern, Unterlegscheiben, Abdeckkappen)
- Befestigungsmaterial für Montagefüße

Technische Daten

- Fließdruck: 0,8 - 5,0 bar
- Spülstrom: 0,3 l/s
- Werkstoff: Rahmen Stahl; Wasserstrecke entzinkungsbeständiges Messing konform TrinkwV
- Oberfläche: Rahmen pulverbeschichtet
- Abmessungen: B 50 cm x H 124 cm
- Anschluss Abwasser: Ø 50 mm
- Anschluss Wasser: DN 15 G 1/2 AG (rechts)
- Abgang Abwasser: Ø 50 mm
- Abgang Wasser: DN 15 G 1/2 IG

VE: 1, G: 12,00 kg/Stück

03 089 00 99



Notwendige zugehörige Artikel

- Urinal-Zulaufgarnitur DN 15 03 105 00 99 Seite 234

Bei Vorwandmontage

- Wandhalterungs-Set MONTUS (120 - 170 mm) 03 071 00 99 Seite 264 oder
- Wandhalterungs-Set MONTUS (150 - 210 mm) 03 077 00 99 Seite 264

Urinal-Steuerungen

- Urinalsteuerung COMPACT LC 01 196 00 99 Seite 226 oder
- Urinalsteuerung COMPACT LC 01 197 00 99 Seite 226

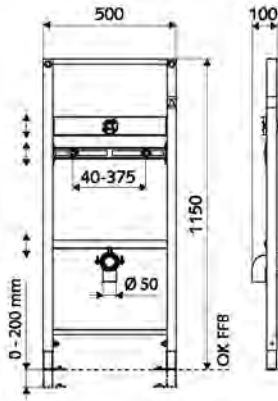

Artikelbezeichnung	Artikel- Nummer		
--------------------	--------------------	--	--

Urinal-Modul MONTUS

Urinal-Modul BH 115 cm. Für Ständerwand- oder Vorwandmontage. Selbsttragender, pulverbeschichteter Profil-Stahlrahmen mit höhenverstellbaren Füßen und Traversen. Vorbereitet für den Anschluss von Aufputz-Urinal-Druckspülern.

Lieferumfang

- Urinal-Modul
 - Traverse für Urinal-Befestigung 40 - 375 mm, höhenverstellbar
 - Traverse mit schallentkoppeltem Armaturenanschluss, mit Baustopfen, höhenverstellbar
 - Traverse mit Ablaufbogen und Baustopfen, höhenverstellbar
 - Verzinkte, höhenverstellbare Montagefüße 0 - 20 cm mit Rutschhemmung
- Befestigungsmaterial für Montagefüße
- Befestigungsmaterial für Urinal-Montage (Befestigungsbolzen M 8 x 100 mm, Schutzschlauch, Kunststoff-Bundbuchs, Muttern, Unterlegscheiben, Abdeckkappen)

Technische Daten

- Werkstoff: Rahmen Stahl
- Oberfläche: Rahmen pulverbeschichtet
- Abmessungen: B 50 cm x H 115 cm
- Anschluss Abwasser: Ø 50 mm
- Anschluss Wasser: DN 15 G 1/2 AG (unten)
- Abgang Abwasser: Ø 50 mm
- Abgang Wasser: DN 15 G 1/2 IG

VE: 1, G: 9,74 kg/Stück

03 090 00 99



Notwendige zugehörige Artikel

Bei Vorwandmontage

- Wandhalterungs-Set MONTUS (120 - 170 mm) 03 071 00 99 Seite 264 oder
- Wandhalterungs-Set MONTUS (150 - 210 mm) 03 077 00 99 Seite 264

Aufputz-Urinal-Druckspüler siehe Übersicht Seite 220 - 221

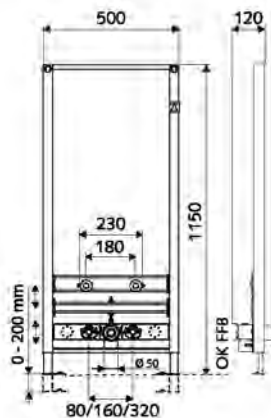

Artikelbezeichnung

Artikel-
Nummer

Bidet-Modul MONTUS

Bidet-Modul BH 115 cm. Für Ständerwand- oder Vorwandmontage. Selbsttragender, pulverbeschichteter Profil-Stahlrahmen mit höhenverstellbaren Füßen und Traversen.

Lieferumfang

- Bidet-Modul
- Traverse für Bidet-Befestigung 180 / 230 mm, höhenverstellbar
- Traverse mit Ablaufbogen und Baustopfen, höhenverstellbar
- Traverse mit schallentkoppelten Eckventil-Anschlüssen 80 / 160 / 320 mm mit Baustopfen, höhenverstellbar
- Höhenverstellbare Montagefüße 0 - 20 cm
- Befestigungsmaterial für Bidetmontage (Befestigungsbolzen M 12 x 200 mm, Schutzschlauch, Kunststoff-Bundbuchsen, Muttern, Unterlegscheiben, Abdeckkappen)
- Befestigungsmaterial für Montagefüße

Technische Daten

- Werkstoff: Rahmen Stahl
- Oberfläche: Rahmen pulverbeschichtet
- Abmessungen: B 50 cm x H 115 cm
- Anschluss Abwasser: Ø 50 mm
- Anschluss Wasser: 2x DN 15 G 1/2 AG (unten)
- Abgang Abwasser: Ø 50 / 40 mm (durch Ablängen)
- Abgang Wasser: 2x DN 15 G 1/2 IG

VE: 1, G: 12,88 kg/Stück

03 067 00 99



Notwendige zugehörige Artikel

Bei Vorwandmontage

- Wandhalterungs-Set MONTUS (120 - 170 mm) 03 071 00 99 Seite 264 oder
- Wandhalterungs-Set MONTUS (150 - 210 mm) 03 077 00 99 Seite 264

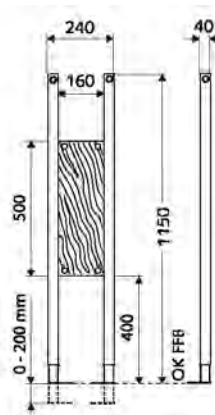

Traglasten-Modul MONTUS

Traglasten-Modul BH 115 cm. Für Ständerwand- oder Vorwandmontage. Für wandhängende Sanitärgegenstände, wie z.B. Stütz- und Stützklaппgriffen, Duschsitzen, Dusch- und Wannen-Haltegriffen, Urinal-Schamwänden, Accessoires, etc.. Selbsttragender, pulverbeschichteter Profil-Stahlrahmen mit höhenverstellbaren Füßen.

Lieferumfang

- Traglasten-Modul
- wasserfest verleimte Multiplex-Befestigungsplatte 160 x 500 x 40 mm
- Verzinkte, höhenverstellbare Montagefüße 0 - 20 cm mit Rutschhemmung
- Befestigungsmaterial für Montagefüße

Technische Daten

- Werkstoff: Rahmen Stahl
- Oberfläche: Rahmen pulverbeschichtet
- Abmessungen: B 24 cm x H 115 cm

VE: 1, G: 7,32 kg/Stück

03 063 00 99



Notwendige zugehörige Artikel

Bei Vorwandmontage

- Wandhalterungs-Set MONTUS (120 - 170 mm) 03 071 00 99 Seite 264 oder
- Wandhalterungs-Set MONTUS (150 - 210 mm) 03 077 00 99 Seite 264



Hinweis

- Beim Einsatz mit Stütz- oder Stützklaппgriffen für barrierefreie WCs mit WC-Modul MONTUS Typ CS 120 (Baubreite: 42 cm) kombinieren.

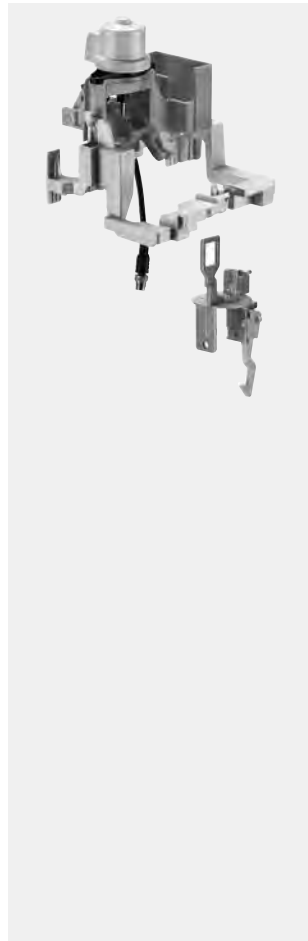
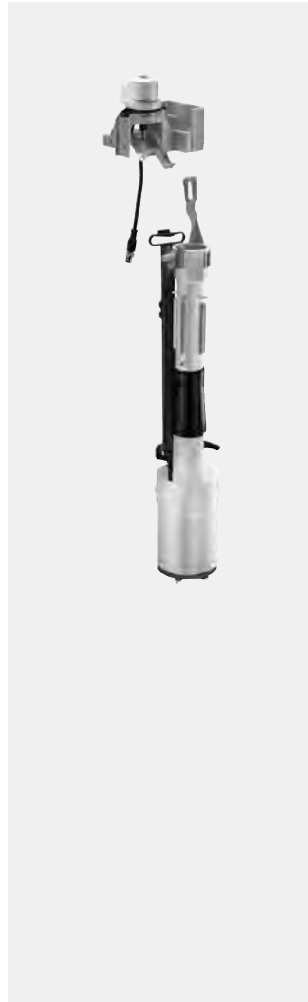

Artikelbezeichnung	Artikel- Nummer		
--------------------	--------------------	--	--

Elektronischer Umbausatz MONTUS

Für WC-Betätigungsplatte FIELD E und FIELD H. In Kombination mit einem WC-Modul MONTUS mit Unterputz-Spülkasten 8 cm.

Lieferumfang

- Hebemotor mit Halterung
- Ablaufglocke

VE: 14, G: 0,36 kg/Stück

03 125 00 99

**Notwendige zugehörige Artikel**

- WC-Betätigungsplatte MONTUS FIELD E 03 123 06 99 Seite 258 oder
- WC-Betätigungsplatte MONTUS FIELD H 03 124 06 99 Seite 259

**In Verbindung mit**

- WC-Modul MONTUS 03 061 00 99 Seite 253 oder
- WC-Modul MONTUS 03 059 00 99 Seite 254

**Hinweis**

- Achtung! Ausschließlich für die aufgeführten WC-Modul MONTUS Typen einsetzbar!

Elektronischer Umbausatz MONTUS

Für WC-Betätigungsplatte FIELD E und FIELD H. In Kombination mit einem WC-Modul MONTUS mit Unterputz-Spülkasten 12 cm.

Lieferumfang

- Hebemotor mit Halterung

VE: 1, G: 0,30 kg/Stück

03 127 00 99

**Notwendige zugehörige Artikel**

- WC-Betätigungsplatte MONTUS FIELD E 03 123 06 99 Seite 258 oder
- WC-Betätigungsplatte MONTUS FIELD H 03 124 06 99 Seite 259

**In Verbindung mit**

- WC-Modul MONTUS Flow H 03 037 00 99 Seite 251 oder
- WC-Modul MONTUS Flow 03 038 00 99 Seite 250 oder
- WC-Modul MONTUS 03 056 00 99 Seite 252 oder
- WC-Modul MONTUS 03 057 00 99 Seite 252 oder
- WC-Modul MONTUS 03 066 00 99 Seite 252 oder
- WC-Modul MONTUS 03 058 00 99 Seite 254 oder
- Unterputz-WC-Spülkasten MONTUS 03 073 00 99 Seite 255

**Hinweis**

- Achtung! Ausschließlich für die aufgeführten WC-Modul MONTUS Typen einsetzbar!

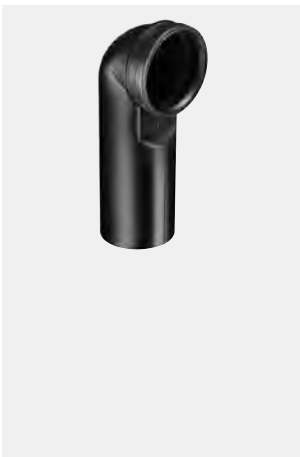
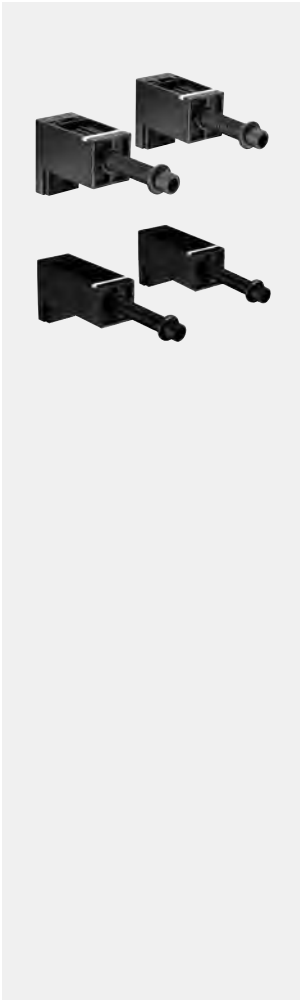

Artikelbezeichnung	Artikel- Nummer		
--------------------	--------------------	--	--

Wandhalterungs-Set MONTUS

Zur Befestigung der Module MONTUS bei Aufputzmontage. Werkzeuglose Tiefeneinstellung mit 3 mm Gewinderasterung.

Lieferumfang

- 2 Wandhalterungen
- 2 Gewinderastbolzen zur Tiefeneinstellung
- Befestigungsmaterial

Technische Daten

- Werkstoff: Kunststoff

Tiefeneinstellbereich: 120 - 170 mm
VE: 1, G: 0,24 kg/Stück

03 071 00 99

Tiefeneinstellbereich: 150 - 210 mm
VE: 1, G: 0,30 kg/Stück

03 077 00 99



In Verbindung mit

- Waschtisch-Modul MONTUS 03 074 00 99 Seite 246 oder
- Waschtisch-Modul MONTUS 03 085 00 99 Seite 246 oder
- Waschtisch-Modul MONTUS 03 088 00 99 Seite 247 oder
- WC-Modul MONTUS 03 076 00 99 Seite 205, 249 oder
- WC-Modul MONTUS Flow 03 038 00 99 Seite 250 oder
- WC-Modul MONTUS 03 056 00 99 Seite 252 oder
- WC-Modul MONTUS 03 057 00 99 Seite 252 oder
- Urinal-Modul MONTUS 03 075 00 99 Seite 225, 228, 260 oder
- Urinal-Modul MONTUS 03 089 00 99 Seite 227, 260 oder
- Urinal-Modul MONTUS 03 090 00 99 Seite 261 oder
- Bidet-Modul MONTUS 03 067 00 99 Seite 262 oder
- Traglasten-Modul MONTUS 03 063 00 99 Seite 262

WC Zu- und Ablaufset für wandhängendes WC

Lieferumfang

- Anschlussrohr
- Ablaufrohr
- Befestigungsmaterial für WC-Montage (Kunststoff-Bundbuchsen, Muttern, Unterlegscheiben, Abdeckkappen)

Anschlussrohr: Ø 45 mm x 230 mm,
Ablaufrohr: Ø 110 mm x 160 mm
VE: 1, G: 0,36 kg/Stück

03 207 00 99

Anschlussrohr: Ø 45 mm x 225 mm,
Ablaufrohr: Ø 90 mm x 180 mm
VE: 1, G: 0,37 kg/Stück

03 261 00 99

Anschlussrohr: Ø 45 mm x 184 mm,
Ablaufrohr: Ø 90 mm x 250 mm
VE: 25, G: 0,43 kg/Stück

03 072 00 99

PE-Wand-WC-Ablaufbogen DN 90/90 mm

Mit Doppellippen-Dichtung.

VE: 1, G: 0,34 kg/Stück

29 698 00 99

Artikelbezeichnung

Artikel-
Nummer**PE-Übergangsstück DN 90/110 mm**

Für PE-Wand-WC-Ablaufbogen mit Doppellippen-Dichtung.

VE: 1, G: 0,12 kg/Stück

29 699 00 99

WC-Schallschutz-Matte

Für wandhängende WC- und Bidet. Ausgleichshinterfüllung zwischen Keramik-Körper und Fliesenwand. Schalldämmend nach DIN 4109. UV-beständig.

Lieferumfang

- WC-Schallschutz-Matte
- Schutzschläuche, Muttern und Abdeckkappen

VE: 1, G: 0,11 kg/Stück

03 001 00 99



Geräteanschluss-Armaturen und Eckventile

Geräteanschluss-Armaturen

- Produktübersicht	268 - 275
- Geräteventile	276 - 284
- Auslaufventile	285 - 287
- Nebenanschlussventile (NA-Ventile)	288 - 290
- Spültischventile / Unterputzventile	291 - 292
- Oberteile	293 - 295
- Spezialfittings	296 - 297
- Sicherungsarmaturen	298 - 299
- Frostsichere Außenwandarmaturen	
- POLAR II	300
- Zubehör	301



SCHELL Geräteschrägsitzventil COMFORT

Besser **SCHELL**.

Bei Kombi-Eckventilen **erste Wahl**.

- Produktspektrum, einzigartig und breit.
- Alle Normen werden erfüllt.
- Trinkwasserhygiene ist sichergestellt.
- Liefertreue und Zuverlässigkeit des Marktführers.

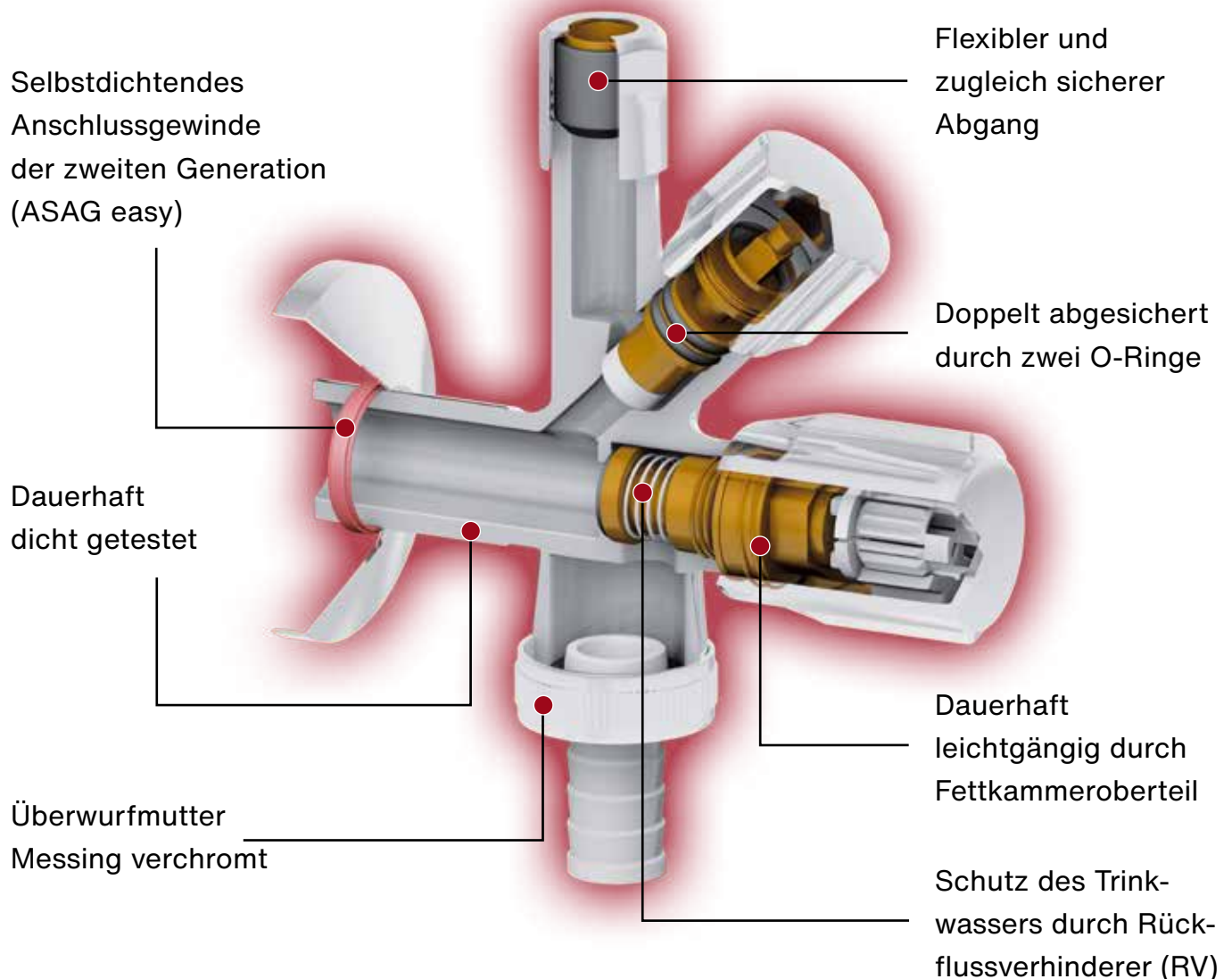

Made in Germany – zuverlässig – sicher – höchste Qualität

Bauformen der SCHELL Sicherungsarmaturen. Nach EN 1717.

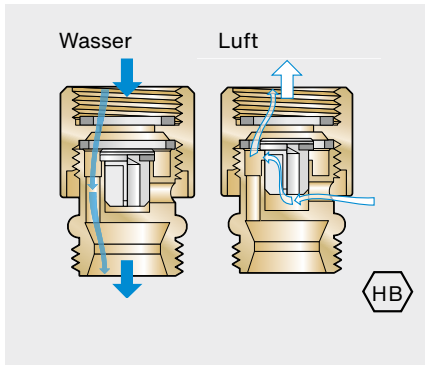

Rohrbelüfter

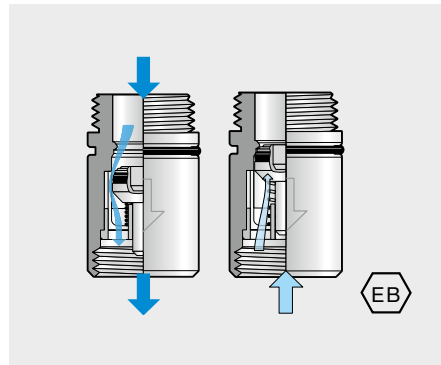

Rückflussverhinderer

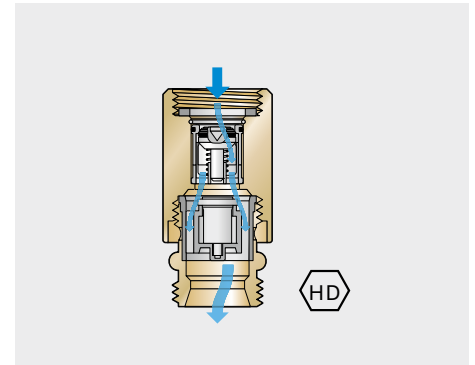

Kombination RV und RB

Sicherungsarmaturen können Einzelarmaturen oder Bestandteil einer Entnahmearmatur sein. Für bestimmte Anwendungen ist auch eine Kombination verschiedener Bauteilgruppen (Rückflussverhinderer plus Rohrbelüfter) oder der Einsatz in doppelter Form (Doppel-Rückflussverhinderer) vorgeschrieben. Die Sicherungsarmaturen sind in der EN 1717 nach Gruppen (erster Buchstabe) und Typen (zweiter Buchstabe) eingeteilt. Beispiel Rückflussverhinderer »EB«. Weitere Hinweise finden sich in der DIN 1988-100.

Kombination RV und RB, HD

- Funktion: In Fließrichtung ist hinter einem Rückflussverhinderer ein Rohrbelüfter installiert. So wird ein Rückdrücken und gleichzeitig eine Unterdruckbildung im Rohrsystem verhindert. Die Sicherungskombination kann als Einzelarmatur, integriert in eine Entnahmearmatur oder als Wand-einbaukombination installiert werden.
- Montage gemäß EN 1717 z. B.: Höhe $h > 250$ mm über dem nachfolgenden, maximalen Flüssigkeitsspiegel.
- Absicherung nach EN 1717: Kategorie 2/3 (häuslicher Bereich).

Rohrbelüfter HB

- Funktion: Unter Druck in Fließrichtung ist das Ventil geschlossen. Bei Druckabfall öffnet das Ventil automatisch und verhindert die Bildung eines Druckgefälles zur eingangsseitigen Installation.
- Montage gemäß EN 1717 z. B.: Höhe $h > 250$ mm über dem nachfolgenden, maximalen Flüssigkeitsspiegel. Fließrichtung und Einbaulage senkrecht beachten.
- Absicherung nach EN 1717: Kategorie 2/3 (häuslicher Bereich).











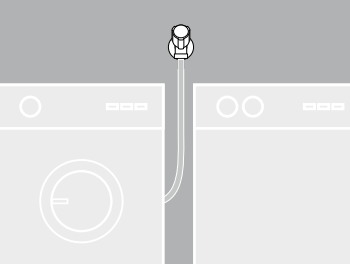

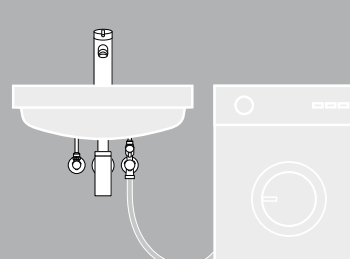
Doppel-Rückflussverhinderer ED

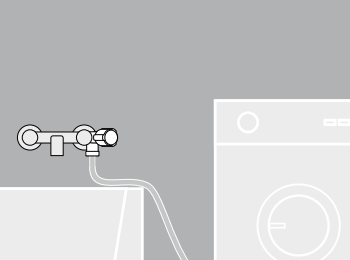
- Funktion: Es werden in einem Gehäuse zwei Rückflussverhinderer EB installiert. Diese Bauform wurde vom DVGW speziell für Schlupfbrausen an Küchenarmaturen vorgeschrieben.
- Montage gemäß EN 1717 z. B.: Fließrichtung beachten.
- Absicherung nach EN 1717: Kategorie 2/3 (häuslicher Bereich).

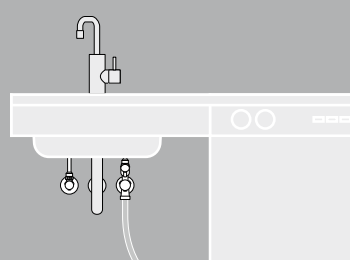

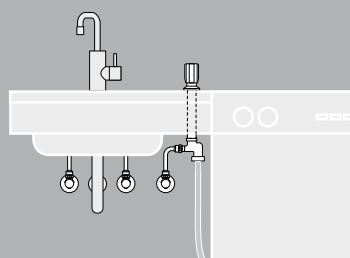

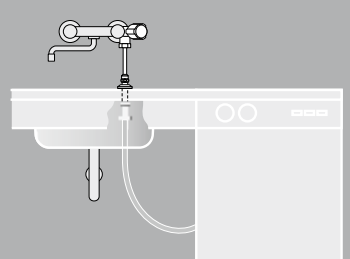
Rückflussverhinderer EB

- Funktion: In Fließrichtung öffnet der Fließstrom einen federbelasteten Ventilsitz. Fließt eine Flüssigkeit in entgegengesetzter Richtung, bleibt das Ventil geschlossen.
- Montage gemäß EN 1717 z. B.: Fließrichtung beachten.
- Absicherung nach EN 1717: Kategorie 2/3 (häuslicher Bereich).

Anwendungsbeispiele inkl. Sicherungseinrichtung nach EN 1717 für den häuslichen Bereich

Bad	Einzelzapfstellen		Geräteschrägsitzventil COMFORT EB  03 386 06 99	Geräteschrägsitzventil COMFORT HD  03 392 06 99	
	Waschtisch		Kombi-Eckventil COMFORT EB  03 545 06 99	Kombi-Eckventil COMFORT HD  03 549 06 99	
	Wanne		NA-Ventil COMFORT EB  03 324 06 99	NA-Ventil COMFORT HD  03 326 06 99	
Küche	Spültischarmatur		Kombi-Eckventil COMFORT EB  03 545 06 99		
	Spültischarmatur		Spültischventil COMFORT EB  03 500 06 99		
	Spültischarmatur		NA-Ventil COMFORT EB  03 324 06 99	Spülen-garnitur  03 908 06 99	

* mit Schlauchplatzsicherung

<p>Geräteschrägsitzventil COMFORT*</p>  <p>EB</p> <p>03 390 06 99</p>			
<p>Filter-Kombi-Eckventil COMFORT</p>  <p>EB</p> <p>03 560 06 99</p>	<p>Geräteventil COMFORT</p>  <p>EB</p> <p>03 374 06 99</p>	<p>NA-Ventil COMFORT</p>  <p>EB</p> <p>03 309 06 99</p>	<p>Armaturen-Set COMFORT</p>  <p>EB</p> <p>10 862 06 99</p>

EB Nicht kontrollierbarer Rückflussverhinderer

HD Rohrbelüfter kombiniert mit Rückflussverhinderer

Anwendungsbeispiele inkl. Sicherungseinrichtung nach EN 1717 für den häuslichen Bereich

Keller	Einzelzapfstellen		Geräteschrägsitzventil SECUR 03 572 06 99	Geräteschrägsitzventil SECUR 03 573 06 99
	Ausgussbecken		Kombi-Auslaufventil COMFORT 03 562 06 99	
	Einzel- und Mehrfachzapfstellen		Geräteschrägsitzventil COMFORT 03 386 06 99	NA-Doppelventil 03 366 06 99
	Außenbereich	Einzelzapfstellen Außenbereich		Frostsichere Außenwandarmatur POLAR II 03 996 03 99





Armaturen mit integrierter Sicherungseinrichtung.

Die in dem Sechseck eingetragene Buchstabenkombination gibt die in der Armatur integrierte Sicherungseinrichtung an.

Die entsprechende Schutzmatrix finden Sie in der EN 1717 und DIN 1988-100.

nicht kontrollierbarer Rückflussverhinderer

Rohrbelüfter kombiniert mit Rückflussverhinderer

	<p>Auslaufventil SECUR</p>  <p>03 574 06 99</p>	<p>Sanitärgriff SECUR</p>  <p>22 634 06 99</p>	<p>Sanitärgriff SECUR</p>  <p>48 110 06 99</p>	

Regelmäßige Überprüfung und zugelassene Sicherheit.

Sicherungseinrichtungen, wie zum Beispiel Rückflussverhinderer, sind einer wiederkehrenden Funktionsprüfung zu unterziehen. Die Wartungsintervalle sind je nach Bauform unterschiedlich, defekte Bauteile müssen ersetzt werden. SCHELL bietet Entnahmearmaturen mit zugelassenen Sicherungsarmaturen für den häuslichen Bereich an. Diese Armaturen sind entsprechend der vorliegenden Produktnormen von unabhängigen Instituten geprüft und vom DVGW zertifiziert.

Weiterhin zulässig sind Installationen, die mit einer Sammelsicherung ausgestattet sind. Die Sammelsicherung sichert mehrere Entnahmestellen gleichzeitig ab und muss entsprechend der höchsten Flüssigkeitskategorie ausgelegt werden. Bei Neuinstallationen sollte zur Vermeidung von Stagnationswasser auf die Installation von Sammelsicherungen verzichtet werden.

Übersicht Geräteanschluss-Armaturen

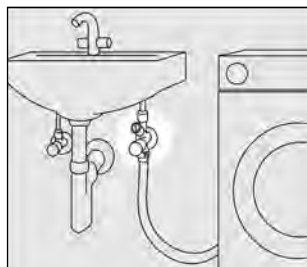

Einsatzzweck	SCHELL Produkte	Seite
Bad / Küche / Labor Armaturenanschluss mit Filtertechnik und Geräteanschluss	Filter Kombi-Eckventil Kombi-Eckventil mit integrierter Filtertechnik für den Armaturenanschluss	281

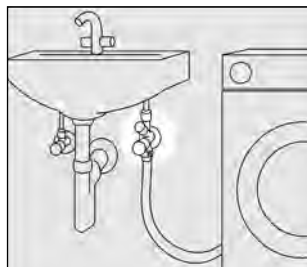

Einsatzzweck	SCHELL Produkte	Seite
Bad / Küche Gleichzeitiger Armaturen- und Geräteanschluss	Kombi-Eckventile COMFORT Doppelanschluss-Eckventile COMFORT Kombi-Eckventil QUICK COMFORT	278 280 282
	Kombi-Eckventile COMFORT mit Abgängen G 1/2 x G 1/2 mit Abgängen G 1/2 x G 3/4	282

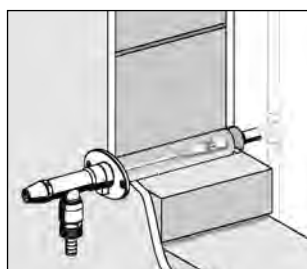

Einsatzzweck	SCHELL Produkte	Seite
Garten / Terrasse / Gewerbe Frostsichere Außenzapfstelle	POLAR II Installations-Bausatz POLAR II Komplettarmatur	300 300
Armaturenhalt entleert sich durch automatische Belüftung nach jedem Schließvorgang	Auslaufventile	285 - 287

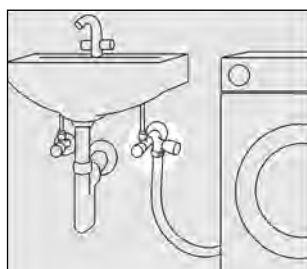

Einsatzzweck	SCHELL Produkte	Seite
Bad / Küche Nachträglicher Anschluss eines Gerätes, vorhandenes Eckventil kann wieder verwendet werden	NA-Ventile für Einzelzapfstellen	288
Nachträglicher Anschluss eines Gerätes an ein bereits montiertes Eckventil	Geräteventile für Eckventile	283

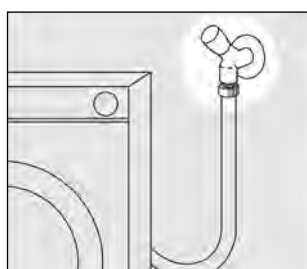

Einsatzzweck	SCHELL Produkte	Seite
Bad / Küche / Keller / Garten Anschluss an Hausgeräte, etc.	Geräteschrägsitzventil COMFORT Auslaufventile	276 285 - 287
SCHELL SECUR Sanitärgriff abschließbar	Geräteschrägsitzventile SECUR Sanitärgriffe SECUR / COMFORT	276 293

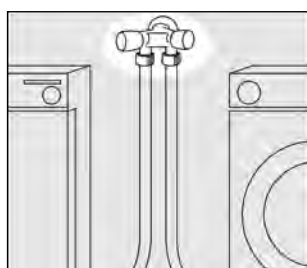

Einsatzzweck	SCHELL Produkte	Seite
Bad / Küche / Keller / Garten Mehrfachanschluss an Hausgeräte, zusätzlicher Anschluss an Zapfstellen möglich	NA-Doppelventile COMFORT	290
	Filter-Armatur Schrägfilter DN 20 zum Anschluss von Haushaltsgeräten	277

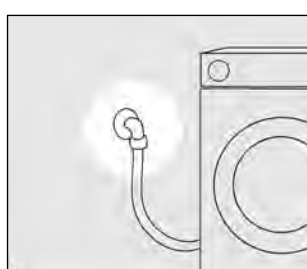

Einsatzzweck	SCHELL Produkte	Seite
Bad / Küche Anschluss an Haushaltsgeräte	Anschlussbogen mit Rosette	280

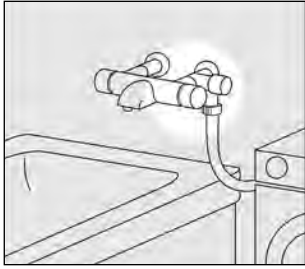

Einsatzzweck	SHELL Produkte	Seite
Bad / Küche Geräteanschluss an Wandbatterien	NA-Ventile COMFORT für Wandbatterien	289

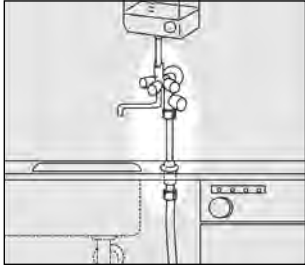

Einsatzzweck	SHELL Produkte	Seite
Bad / Küche / Gewerbe Geräteanschluss an offene Heißwassergeräte Spüldurchführung	Spülengarnitur	291
Unterputzventile zur Absperrung einzelner Etagen und Nutzungseinheiten	 Unterputzventile und Verlängerung	292 / 301

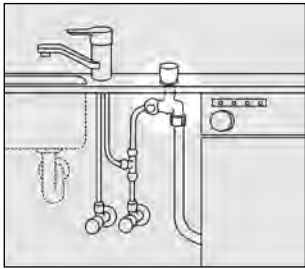

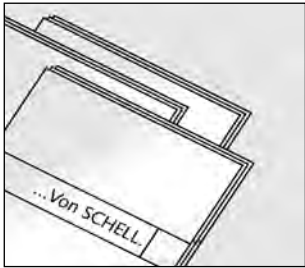

Einsatzzweck	SHELL Produkte	Seite
Küche Absperrventil für Küchengeräte in der Arbeitsplatte	Spültischventile COMFORT	291
Bad / Küche / Keller Absicherung von Armaturen mit Schlauchanschlüssen	Sicherungsarmaturen	298 - 299



Infos, Prospekte
<p>Fordern Sie bei Bedarf weitere Unterlagen zum Geräteanschluss-Armaturenprogramm an:</p> <ul style="list-style-type: none"> • SCHELL Kurzbroschüre POLAR II, Best.-Nr. 95 290 00 99 • SCHELL Geräteanschluss-Armaturen, Best.-Nr. 95 413 00 99 • SCHELL Unterputzventile, Best.-Nr. 95 457 00 99 <p>Weitere Hinweise zur Montage und Wartung finden Sie in den SCHELL Montageanleitungen beim jeweiligen Artikel unter www.schell.eu. Es gelten die SCHELL „Allgemeinen Installationsbedingungen“.</p>



<p>Die von SCHELL eingesetzten Werkstoffe erfüllen die Anforderungen der aktuellen Veröffentlichung der Trinkwasserverordnung von 2013. Die Elastomeren-Werkstoffe erfüllen die KTW und W 270 Anforderungen. Die mit Trinkwasser in Kontakt stehenden metallenen Werkstoffe entsprechen der aktuellen UBA-Liste, soweit veröffentlicht. Der Schutz des Trinkwassers wird durch die EN-806 (Technische Regeln der Trinkwasserinstallation) und der EN 1717 gewährleistet.</p> <p>Symbole für Sicherheitseinrichtung nach EN 1717</p> <p> Rohrbelüfter in Durchgangsform  Rohrbelüfter kombiniert mit Rückflussverhinderer</p> <p> Nicht kontrollierbarer Rückflussverhinderer</p>
--

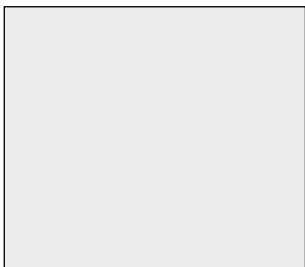

--

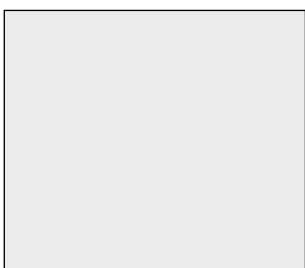

--

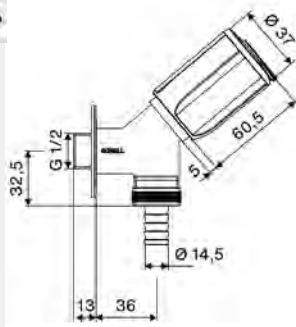

Artikelbezeichnung

Artikel-
Nummer**Geräteschrägsitzventil SECUR**

Mit COMFORT-Griff SECUR abschließbar. Zum Schutz vor unbefugter Wasserentnahme. Geöffneter Zustand optisch erkennbar.

Lieferumfang

- Geräteschrägsitzventil
 - COMFORT-Griff abschließbar
 - Rückflussverhinderer RV (EN 1717: EB)
 - Fettkammeroberteil
- Schlauchverschraubung
- Rosette Ø 54 mm (Tiefe 3 mm)

Technische Daten

- Werkstoff: Messing konform TrinkwV
- Oberfläche: chrom
- Anschluss: DN 15 G 1/2 AG
- Abgang: Schlauchverschraubung Ø 14,5 mm (DN 20 G 3/4 AG)
- Sicherungseinrichtung gemäß EN 1717: EB

Mit 2 Schlüssel

VE: 1

03 572 06 99

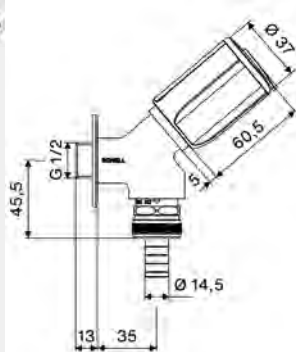
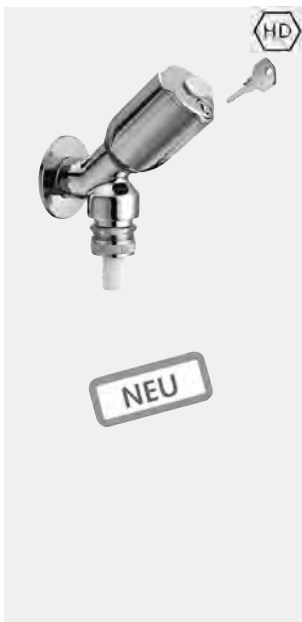
**Geräteschrägsitzventil SECUR**

Mit COMFORT-Griff SECUR abschließbar. Zum Schutz vor unbefugter Wasserentnahme. Geöffneter Zustand optisch erkennbar. Sicherungskombination HD (EN 1717).

Lieferumfang

- Geräteschrägsitzventil
 - COMFORT-Griff abschließbar
 - Rückflussverhinderer RV (EN 1717: EB)
 - Rohrbelüfter RB (EN 1717: HB)
 - Fettkammeroberteil
- Schlauchverschraubung
- Rosette Ø 54 mm (Tiefe 3 mm)

Technische Daten

- Werkstoff: Messing konform TrinkwV
- Oberfläche: chrom
- Anschluss: DN 15 G 1/2 AG
- Abgang: Schlauchverschraubung Ø 14,5 mm (DN 20 G 3/4 AG)
- Sicherungseinrichtung gemäß EN 1717: HD

Mit 2 Schlüssel

VE: 1

03 573 06 99

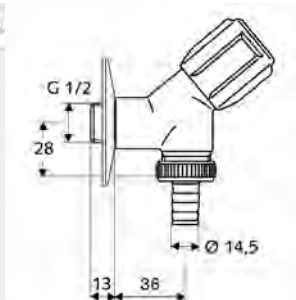
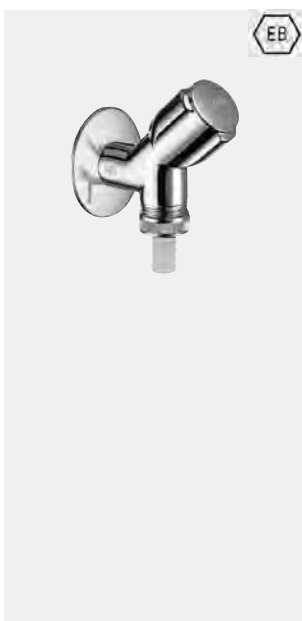
**Geräteschrägsitzventil COMFORT**

Mit COMFORT-Griff und Fettkammeroberteil.

Lieferumfang

- Geräteschrägsitzventil
 - COMFORT-Griff
 - Rückflussverhinderer RV (EN 1717: EB)
 - Fettkammeroberteil
- Schlauchverschraubung
- Rosette Ø 54 mm (Tiefe 3 mm)

Technische Daten

- Werkstoff: Messing konform TrinkwV
- Oberfläche: chrom
- Anschluss: DN 15 G 1/2 AG
- Abgang: Schlauchverschraubung Ø 14,5 mm (DN 20 G 3/4 AG)
- Sicherungseinrichtung gemäß EN 1717: EB
- Zertifikate: ACS

VE: 20, G: 0,34 kg/Stück

03 386 06 99

**Empfohlene zugehörige Artikel**

- Rohrbelüfter 28 602 06 99 Seite 298

**Hinweis**

- In Verbindung mit Rohrbelüfter: Sicherungskombination HD (EN 1717).

Artikelbezeichnung

Artikel-
Nummer**Geräteschrägsitzventil COMFORT**

Mit COMFORT-Griff und Fettkammeroberteil. Sicherungskombination HD (EN 1717).

Lieferumfang

- Geräteschrägsitzventil
 - COMFORT-Griff
 - Rückflussverhinderer RV (EN 1717: EB)
 - Rohrbelüfter RB (EN 1717: HB)
- Schlauchverschraubung
- Rosette Ø 54 mm (Tiefe 3 mm)

Technische Daten

- Werkstoff: Messing konform TrinkwV
- Oberfläche: chrom
- Anschluss: DN 15 G 1/2 AG
- Abgang: Schlauchverschraubung Ø 14,5 mm (DN 20 G 3/4 AG)
- Sicherungseinrichtung gemäß EN 1717: HD
- Zertifikate: P-IX 007/I, DVGW, ACS, Belgaqua, SVGW
- Geräuschkategorie: I

VE: 20, G: 0,38 kg/Stück

03 392 06 99

Geräteschrägsitzventil COMFORT

Mit COMFORT-Griff und Fettkammeroberteil.

Lieferumfang

- Geräteschrägsitzventil
 - COMFORT-Griff
 - Rückflussverhinderer RV (EN 1717: EB)
 - Wasserstopp
 - Fettkammeroberteil
- Schlauchverschraubung
- Rosette Ø 54 mm (Tiefe 3 mm)

Technische Daten

- Werkstoff: Messing konform TrinkwV
- Oberfläche: chrom
- Anschluss: DN 15 G 1/2 AG
- Abgang: Schlauchverschraubung Ø 14,5 mm (DN 20 G 3/4 AG)
- Sicherungseinrichtung gemäß EN 1717: EB
- Zertifikate: ACS

VE: 40, G: 0,42 kg/Stück

03 390 06 99

**Hinweis**

- Schließfunktion bei Platzen oder Abrutschen des Anschlussschlauches ab einem Durchfluss von > 18 l/min.

Filter-Armatur

Schrägfilter zum Schutz von angeschlossenen Haushaltsgeräten.

Lieferumfang

- Schrägsitzventil
 - Klarsichtkappe
 - Filter (Maschenweite: 315 µm)
 - Überwurfmutter G 3/4 IG

Technische Daten

- Werkstoff: Filtereinsatz Edelstahl/PA; Gehäuse Messing konform TrinkwV
- Anschluss: DN 20 G 3/4 IG
- Abgang: DN 20 G 3/4 AG

VE: 1, G: 0,37 kg/Stück

27 095 06 99

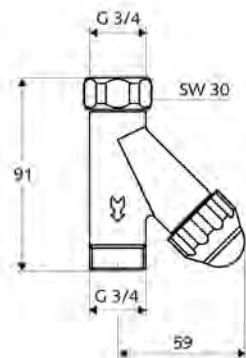
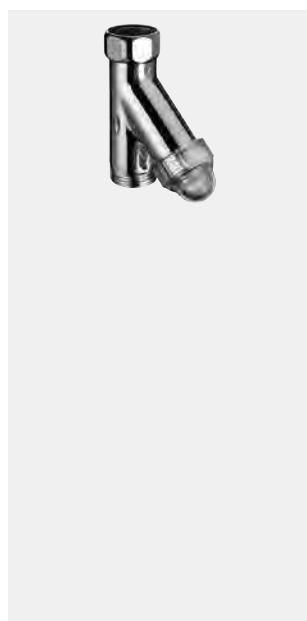
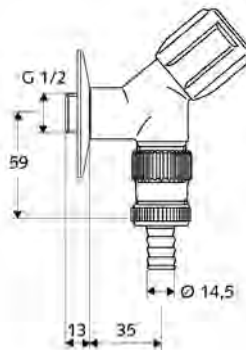
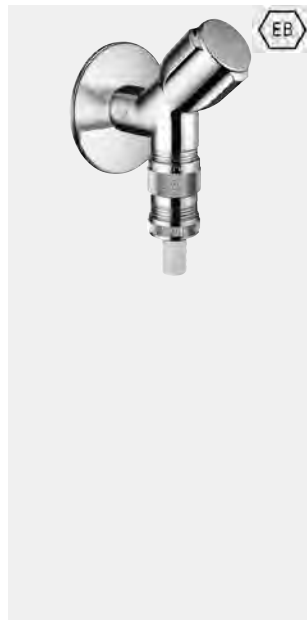
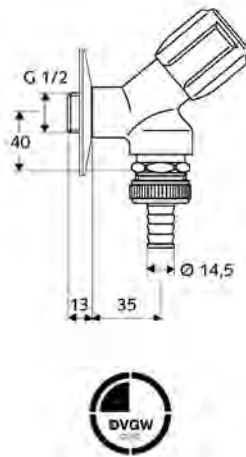

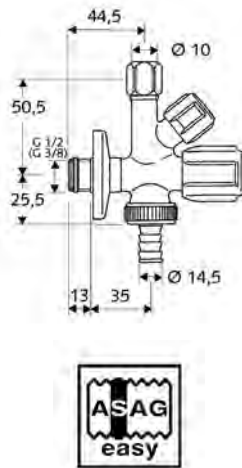
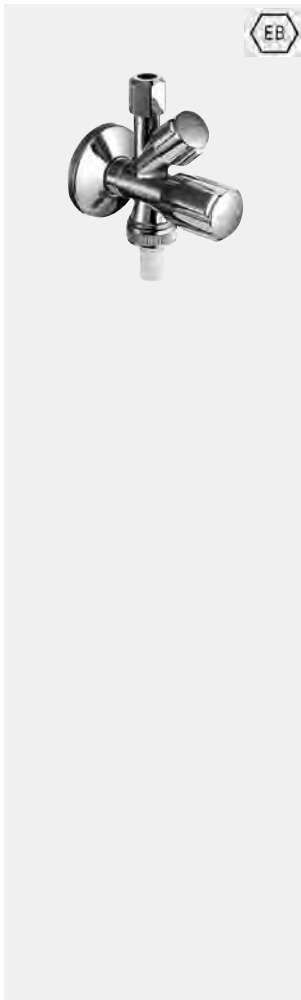

Artikelbezeichnung

Artikel-
Nummer**Kombi-Eckventil COMFORT**

Mit COMFORT-Griff und Fettkammeroberteil.

Lieferumfang

- Kombi-Eckventil
- 2 COMFORT-Griffe
- Rückflussverhinderer RV (EN 1717: EB) im Abgang Geräteanschluss
- Fettkammeroberteil
- Langer Schubschaft
- Schlauchverschraubung
- Zugfeste Messing-Konus-Quetschverschraubung mit Längenausgleich
- Schubrosette Ø 54 mm

Technische Daten

- Werkstoff: Messing konform TrinkwV
- Oberfläche: chrom
- Abgang: Schlauchverschraubung Ø 14,5 mm (DN 20 G 3/4 AG), Ø 10 mm (DN 10 G 3/8 AG)
- Geräuschklasse: I, bei 100% Durchfluss
- Durchflussklasse: A

Anschluss: DN 10 G 3/8 AG mit ASAG easy,
Zertifikate: PA-IX 2850/IA, ACS
VE: 5, G: 0,34 kg/Stück

03 544 06 99

Anschluss: DN 15 G 1/2 AG mit ASAG easy,
Sicherungseinrichtung gemäß EN 1717: EB,
Zertifikate: PA-IX 2850/IA, ACS
VE: 5, G: 0,32 kg/Stück

03 545 06 99

Anschluss: DN 10 G 3/8 AG,
Zertifikate: PA-IX 2850/IA, ACS
VE: 5, G: 0,32 kg/Stück

03 550 06 99

Anschluss: DN 15 G 1/2 AG,
Zertifikate: PA-IX 2850/IA, ACS, SVGW
VE: 5, G: 0,30 kg/Stück

03 551 06 99

**Empfohlene zugehörige Artikel**

- Rohrbelüfter 28 602 06 99 Seite 298

**Hinweis**

- In Verbindung mit Rohrbelüfter: Sicherungskombination HD (EN 1717).

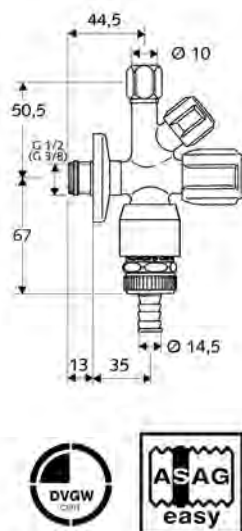
**Kombi-Eckventil COMFORT**

Mit COMFORT-Griff und Fettkammeroberteil. Sicherungskombination HD (EN 1717).

Lieferumfang

- Kombi-Eckventil
- 2 COMFORT-Griffe
- Rückflussverhinderer RV (EN 1717: EB) im Abgang Geräteanschluss
- Rohrbelüfter RB (EN 1717: HB) im Abgang Geräteanschluss
- Fettkammeroberteil
- Langer Schubschaft
- Schlauchverschraubung
- Zugfeste Messing-Konus-Quetschverschraubung mit Längenausgleich
- Schubrosette Ø 54 mm

Technische Daten

- Werkstoff: Messing konform TrinkwV
- Oberfläche: chrom
- Abgang: Ø 10 mm (DN 10 G 3/8 AG), Schlauchverschraubung Ø 14,5 mm (DN 20 G 3/4 AG)
- Sicherungseinrichtung gemäß EN 1717: HD
- Geräuschklasse: II, bei 100% Durchfluss
- Durchflussklasse: A

Mit ASAG easy (Selbstdichtendes Anschlussgewinde)
Anschluss: DN 10 G 3/8 AG mit ASAG easy,
Zertifikate: PA-IX 026/IIA, DIN-DVGW beantragt, ACS,
Belgaqua
VE: 1, G: 0,48 kg/Stück

03 548 06 99

Mit ASAG easy (Selbstdichtendes Anschlussgewinde)
Anschluss: DN 15 G 1/2 AG mit ASAG easy,
Zertifikate: PA-IX 026/IIA, DIN-DVGW beantragt, ACS,
Belgaqua
VE: 20, G: 0,47 kg/Stück

03 549 06 99

Anschluss: DN 15 G 1/2 AG,
Zertifikate: DVGW beantragt
VE: 20, G: 0,47 kg/Stück

03 555 06 99

NEU

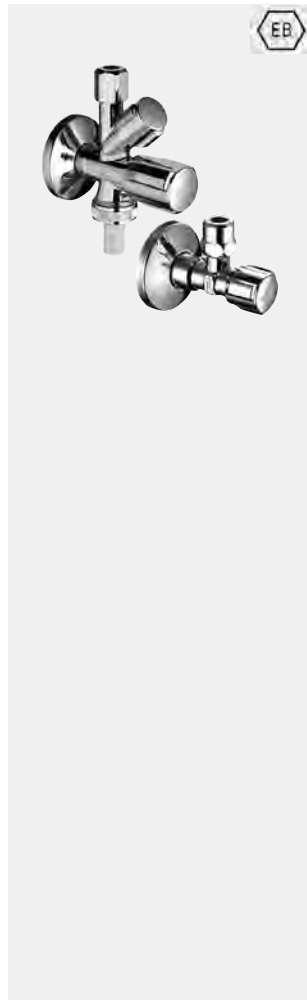

EB

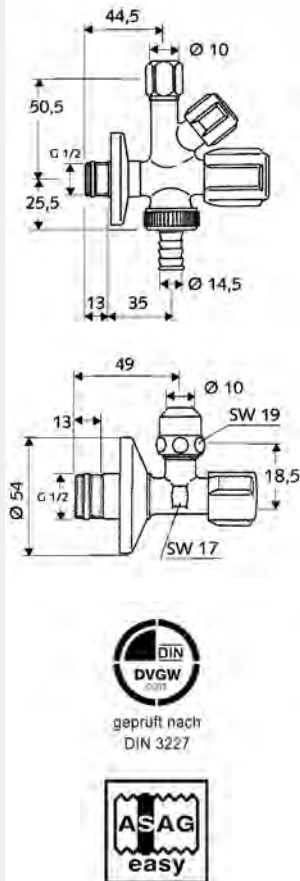

Artikelbezeichnung

Artikel-
Nummer**Armaturenanschluss-Set COMFORT**

Zum kalt- und warmwasserseitigem Anschluss von Einlocharmaturen und zusätzlichem Geräteanschluss.

Lieferumfang**Kombi-Eckventil COMFORT (03 545 06 99)**

- Kombi-Eckventil
- 2 COMFORT-Griffe
- Rückflussverhinderer RV (EN 1717: EB) im Abgang Geräteanschluss
- Fettkammeroberteil
- Langer Schubschaft
- Schlauchverschraubung
- Zugfeste Messing-Konus-Quetschverschraubung mit Längenausgleich
- Schubrosette Ø 54 mm

Eckventil mit Regulierfunktion COMFORT (04 917 06 99)

- Eckventil
- COMFORT-Griff
- ASAG easy (Selbstdichtendes Anschlussgewinde)
- Langer Schubschaft
- Zugfeste Messing-Konus-Quetschverschraubung mit Längenausgleich
- Schubrosette Ø 54 mm

Technische Daten**Kombi-Eckventil COMFORT (03 545 06 99)**

- Werkstoff: Messing konform TrinkwV
- Oberfläche: chrom
- Anschluss: DN 15 G 1/2 AG mit ASAG easy
- Abgang: Schlauchverschraubung Ø 14,5 mm (DN 20 G 3/4 AG), Ø 10 mm (DN 10 G 3/8 AG)
- Sicherungseinrichtung gemäß EN 1717: EB
- Zertifikate: PA-IX 2850/IA, ACS
- Geräuschklasse: I, bei 100% Durchfluss
- Durchflussklasse: A

Eckventil mit Regulierfunktion COMFORT (04 917 06 99)

- Werkstoff: Messing konform TrinkwV
- Oberfläche: chrom
- Anschluss: DN 15 G 1/2 AG mit ASAG easy
- Abgang: Ø 10 mm (DN 10 G 3/8 AG)
- Zertifikate: P-IX 212/IA, DIN-DVGW, ACS, NF, WRAS beantragt
- Geräuschklasse: I
- Durchflussklasse: A

VE: 20, G: 0,49 kg/Set

10 862 06 99

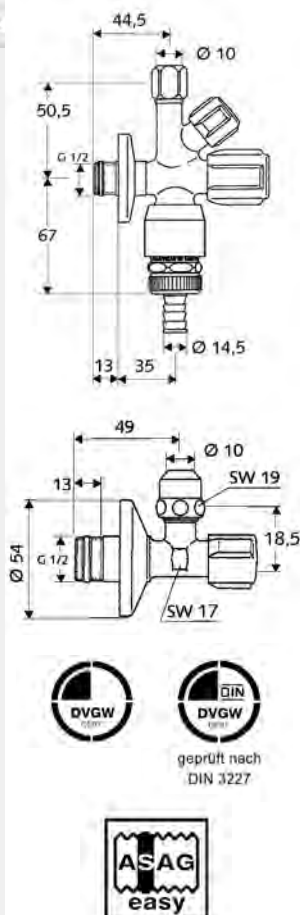

HD

**Armaturenanschluss-Set COMFORT**

Zum kalt- und warmwasserseitigem Anschluss von Einlocharmaturen und zusätzlichem Geräteanschluss.

Lieferumfang**Kombi-Eckventil COMFORT (03 549 06 99)**

- Kombi-Eckventil
- 2 COMFORT-Griffe
- Rückflussverhinderer RV (EN 1717: EB) im Abgang Geräteanschluss
- Rohrbelüfter RB (EN 1717: HB) im Abgang Geräteanschluss
- ASAG easy (Selbstdichtendes Anschlussgewinde)
- Fettkammeroberteil
- Langer Schubschaft
- Schlauchverschraubung
- Zugfeste Messing-Konus-Quetschverschraubung mit Längenausgleich
- Schubrosette Ø 54 mm

Eckventil mit Regulierfunktion COMFORT (04 917 06 99)

- Eckventil
- COMFORT-Griff
- ASAG easy (Selbstdichtendes Anschlussgewinde)
- Langer Schubschaft
- Zugfeste Messing-Konus-Quetschverschraubung mit Längenausgleich
- Schubrosette Ø 54 mm

Technische Daten**Kombi-Eckventil COMFORT (03 549 06 99)**

- Werkstoff: Messing konform TrinkwV
- Oberfläche: chrom
- Anschluss: DN 15 G 1/2 AG mit ASAG easy
- Abgang: Ø 10 mm (DN 10 G 3/8 AG), Schlauchverschraubung Ø 14,5 mm (DN 20 G 3/4 AG)
- Sicherungseinrichtung gemäß EN 1717: HD
- Zertifikate: PA-IX 026/IIA, DIN-DVGW beantragt, ACS, Belgaqua
- Geräuschklasse: II, bei 100% Durchfluss
- Durchflussklasse: A

Eckventil mit Regulierfunktion COMFORT (04 917 06 99)

- Werkstoff: Messing konform TrinkwV
- Oberfläche: chrom
- Anschluss: DN 15 G 1/2 AG mit ASAG easy
- Abgang: Ø 10 mm (DN 10 G 3/8 AG)
- Zertifikate: P-IX 212/IA, DIN-DVGW, ACS, NF, WRAS beantragt
- Geräuschklasse: I
- Durchflussklasse: A

VE: 1, G: 0,62 kg/Set

10 868 06 99

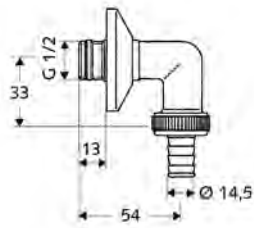
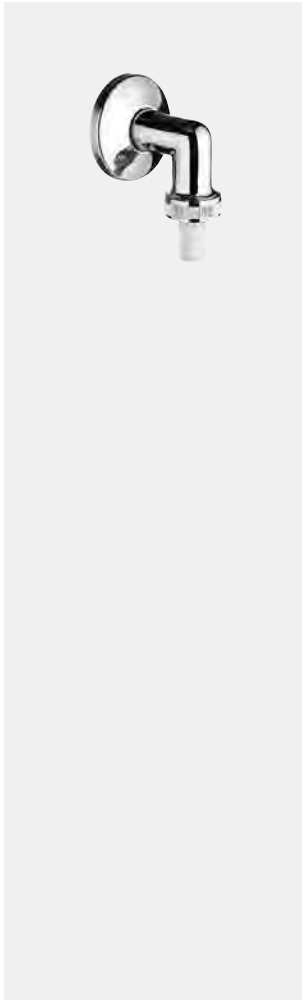

Artikelbezeichnung

Artikel-
Nummer**Anschlussbogen mit Rosette**

Zum Anschluss von Haushaltsgeräten.

Lieferumfang

- Anschlussbogen
- Schubschaft
- Schlauchverschraubung
- Schubrosette Ø 54 mm

Technische Daten

- Werkstoff: Messing
- Oberfläche: chrom
- Anschluss: DN 15 G 1/2 AG mit ASAG easy
- Abgang: Schlauchverschraubung Ø 14,5 mm (DN 20 G 3/4 AG)

VE: 10, G: 0,15 kg/Stück

24 837 06 99

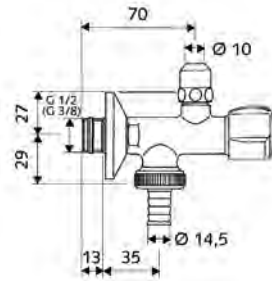
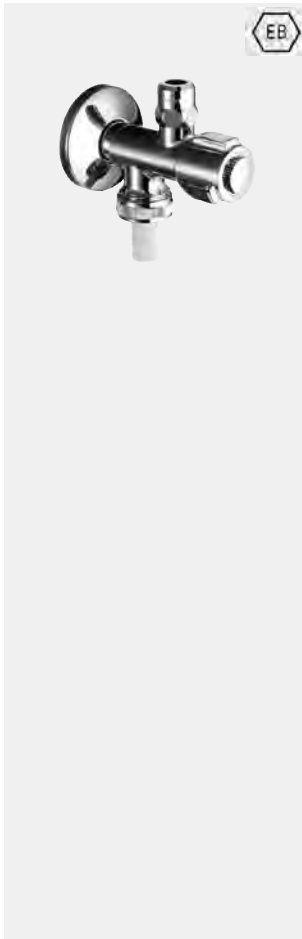
**Doppelanschluss-Eckventil COMFORT**

Eckventil mit integriertem Geräteventil zum Anschluss von Haushaltsgeräten. Betätigung des Eckventils unter Abdeckkappe.

Lieferumfang

- Doppelanschluss-Eckventil
- COMFORT-Griff
- ASAG easy (Selbstdichtendes Anschlussgewinde)
- Fettkammeroberteil
- Langer Schubschaft
- Schlauchverschraubung
- Zugfeste Messing-Konus-Quetschverschraubung mit Längenausgleich
- Schubrosette Ø 54 mm

Technische Daten

- Werkstoff: Messing konform TrinkwV
- Oberfläche: chrom
- Abgang: Schlauchverschraubung Ø 14,5 mm (DN 20 G 3/4 AG), DN 10 G 3/8 AG

Mit Rückflussverhinderer RV (EN 1717: EB)

Anschluss: 2x G 3/8 AG,

Zertifikate: ACS

VE: 1, G: 0,37 kg/Stück

03 836 06 99

Mit Rückflussverhinderer RV (EN 1717: EB)

Anschluss: DN 15 G 1/2 AG,

Zertifikate: ACS

VE: 5, G: 0,37 kg/Stück

03 837 06 99

**Empfohlene zugehörige Artikel**

- Rohrbelüfter 28 602 06 99 Seite 298

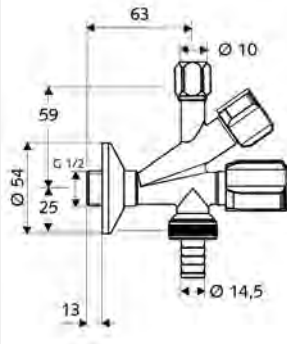

Artikelbezeichnung

Artikel-
Nummer**Filter Kombi-Eckventil**

Filter-Eckventil zum Schutz von hochwertigen Armaturen (z.B. elektronischen Armaturen). Integriertes Geräteventil zum Anschluss von Haushaltsgeräten.

Lieferumfang

- Kombi-Eckventil
 - COMFORT-Griff
 - Filter (Maschenweite: 250 µm)
 - Rückflussverhinderer RV (EN 1717: EB) im Abgang Geräteanschluss
 - Langer Schubschaft
- Schlauchverschraubung
- Zugfeste Messing-Konus-Quetschverschraubung mit Längenausgleich
- Schubrosette Ø 54 mm

Technische Daten

- Werkstoff: Messing konform TrinkwV
- Oberfläche: chrom
- Anschluss: DN 15 G 1/2 AG
- Abgang: Ø 10 mm (DN 10 G 3/8 AG), Schlauchverschraubung Ø 14,5 mm (DN 20 G 3/4 AG)
- Sicherungseinrichtung gemäß EN 1717: EB
- Zertifikate: PA-IX 851/IA, ACS, SVGW
- Geräuschklasse: I, bei 100% Durchfluss
- Durchflussklasse: A

VE: 1, G: 0,43 kg/Stück

03 560 06 99

**Empfohlene zugehörige Artikel**

- Rohrbelüfter 28 602 06 99 Seite 298

**Hinweis**

- In Verbindung mit Rohrbelüfter: Sicherungskombination HD (EN 1717).

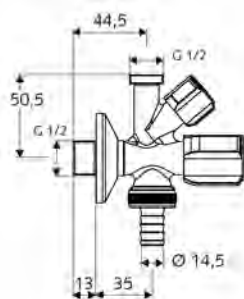
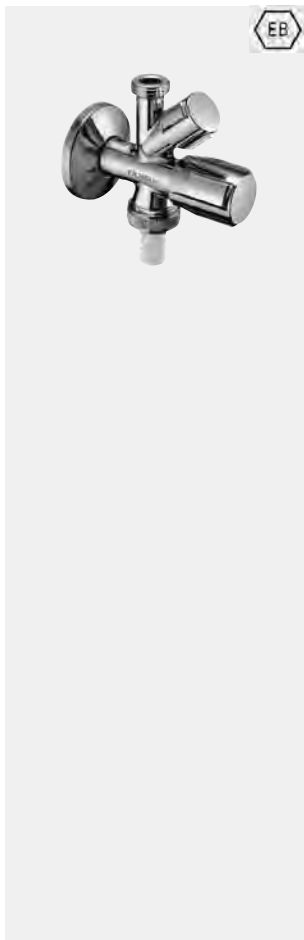
**Kombi-Eckventil COMFORT**

Mit COMFORT-Griff und Fettkammeroberteil.

Lieferumfang

- Kombi-Eckventil
 - 2 COMFORT-Griffe
 - Rückflussverhinderer RV (EN 1717: EB) im Abgang Geräteanschluss
 - Fettkammeroberteil
 - Langer Schubschaft
- Schlauchverschraubung
- Schubrosette Ø 54 mm

Technische Daten

- Werkstoff: Messing konform TrinkwV
- Oberfläche: chrom
- Anschluss: DN 15 G 1/2 AG
- Abgang: Schlauchverschraubung Ø 14,5 mm (DN 20 G 3/4 AG), DN 15 G 1/2 AG
- Sicherungseinrichtung gemäß EN 1717: EB
- Zertifikate: PA-IX 2850/IA, ACS, SVGW
- Geräuschklasse: I, bei 100% Durchfluss
- Durchflussklasse: A

VE: 5, G: 0,29 kg/Stück

03 569 06 99

**Empfohlene zugehörige Artikel**

- Rohrbelüfter 28 602 06 99 Seite 298

**Hinweis**

- In Verbindung mit Rohrbelüfter: Sicherungskombination HD (EN 1717).

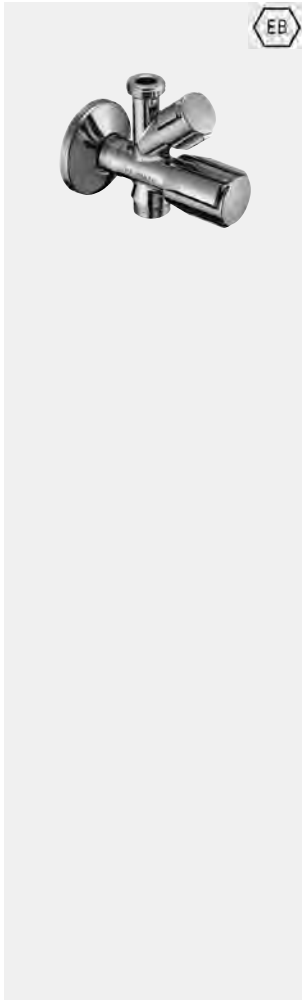

EB

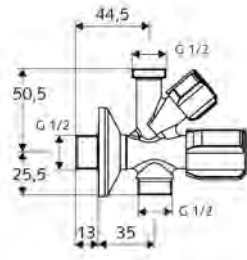

Artikelbezeichnung

Artikel-
Nummer**Kombi-Eckventil COMFORT**

Mit COMFORT-Griff und Fettkammeroberteil.

Lieferumfang

- Kombi-Eckventil
- 2 COMFORT-Griffe
- Rückflussverhinderer RV (EN 1717: EB) im Abgang Geräteanschluss
- Fettkammeroberteil
- Langer Schubschaft
- Schubrosette \varnothing 54 mm

Technische Daten

- Werkstoff: Messing konform TrinkwV
- Oberfläche: chrom
- Anschluss: DN 15 G 1/2 AG
- Abgang: 2x DN 15 G 1/2 AG
- Sicherungseinrichtung gemäß EN 1717: EB
- Zertifikate: PA-IX 2850/IA, ACS, SVGW
- Geräuschklasse: I, bei 100% Durchfluss
- Durchflussklasse: A

VE: 1, G: 0,26 kg/Stück

03 570 06 99

**Empfohlene zugehörige Artikel**

- Rohrbelüfter 28 612 06 99 Seite 298

**Hinweis**

- In Verbindung mit Rohrbelüfter: Sicherungskombination HD (EN 1717).

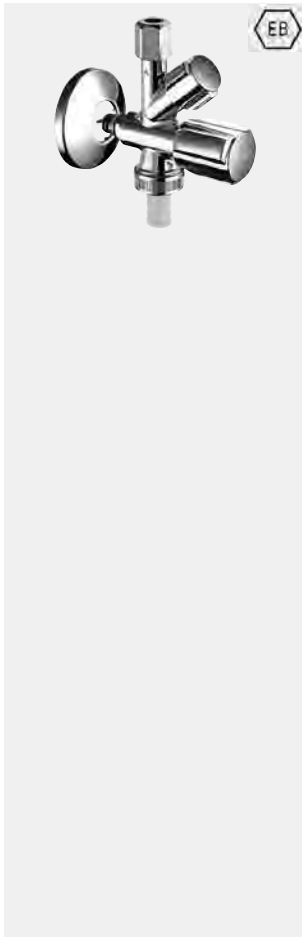

EB

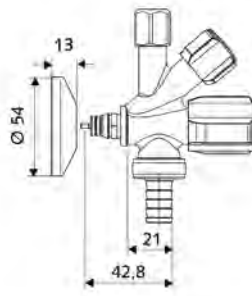
**Kombi-Eckventil QUICK COMFORT****Stecktechnik QUICK**

Mit COMFORT-Griff und Fettkammeroberteil. Zur unlösbaren zug- und verdrehsicheren Montage in den QUICK-Adapter.

Lieferumfang

- Kombi-Eckventil
- 2 COMFORT-Griffe
- Rückflussverhinderer RV (EN 1717: EB) im Abgang Geräteanschluss
- Fettkammeroberteil
- Entriegelungselement des Wasserstopps
- Schlauchverschraubung
- Zugfeste Messing-Konus-Quetschverschraubung mit Längenausgleich
- Schubrosette \varnothing 54 mm

Technische Daten

- Werkstoff: Messing konform TrinkwV
- Oberfläche: chrom
- Anschluss: Stecktechnik QUICK DN 15
- Abgang: Schlauchverschraubung \varnothing 14,5 mm (DN 20 G 3/4 AG), \varnothing 10 mm (DN 10 G 3/8 AG)
- Sicherungseinrichtung gemäß EN 1717: EB
- Zertifikate: PA-IX 008/IIA, ACS
- Geräuschklasse: II, bei 100% Durchfluss
- Durchflussklasse: A

VE: 1, G: 0,30 kg/Stück

03 504 06 99

**Notwendige zugehörige Artikel**

- QUICK-Adapter 00 700 06 99 Seite 301, 344 oder
- QUICK-Adapter 00 701 06 99 Seite 301, 344 oder
- QUICK-Adapter 00 702 06 99 Seite 301, 344

Bei zu tiefem Einbau

- QUICK-Verlängerung 20 mm 00 704 06 99 Seite 301, 344

**Montagehinweis**

- Adapterlängen nach Wandaufbau auswählen

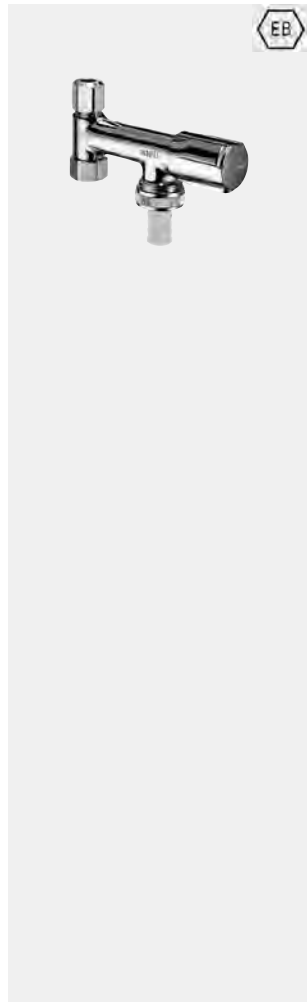

EB

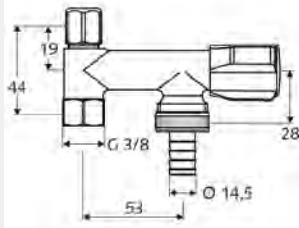

Artikelbezeichnung

Artikel-
Nummer**Geräteventil COMFORT**

Zum nachträglichen Anschluss eines Gerätes an ein bereits montiertes Eckventil.
Mit COMFORT-Griff und Fettkammeroberteil.

Lieferumfang

- Geräteventil
- COMFORT-Griff
- Rückflussverhinderer RV (EN 1717: EB)
- Fettkammeroberteil
- Schlauchverschraubung
- Zugfeste Messing-Konus-Quetschverschraubung mit Längenausgleich

Technische Daten

- Werkstoff: Messing konform TrinkwV
- Oberfläche: chrom
- Anschluss: DN 10 G 3/8 IG
- Abgang: Schlauchverschraubung Ø 14,5 mm (DN 20 G 3/4 AG), Ø 10 mm (DN 10 G 3/8 AG)
- Sicherungseinrichtung gemäß EN 1717: EB
- Zertifikate: ACS

VE: 20, G: 0,36 kg/Stück

03 374 06 99

**Empfohlene zugehörige Artikel**

- Rohrbelüfter 28 602 06 99 Seite 298

**Hinweis**

- In Verbindung mit Rohrbelüfter: Sicherungskombination HD (EN 1717).

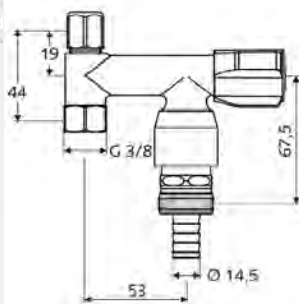

HD

**Geräteventil COMFORT**

Zum nachträglichen Anschluss eines Gerätes an ein bereits montiertes Eckventil.
Mit COMFORT-Griff und Fettkammeroberteil. Sicherungskombination HD (EN 1717).

Lieferumfang

- Geräteventil
- COMFORT-Griff
- Rückflussverhinderer RV (EN 1717: EB) im Abgang Geräteanschluss
- Rohrbelüfter RB (EN 1717: HB) im Abgang Geräteanschluss
- Schlauchverschraubung
- Zugfeste Messing-Konus-Quetschverschraubung mit Längenausgleich

Technische Daten

- Werkstoff: Messing konform TrinkwV
- Oberfläche: chrom
- Anschluss: DN 10 G 3/8 IG
- Abgang: Schlauchverschraubung Ø 14,5 mm (DN 20 G 3/4 AG), Ø 10 mm (DN 10 G 3/8 AG)
- Sicherungseinrichtung gemäß EN 1717: HD
- Zertifikate: DVGW, ACS, Belgaqua

VE: 1, G: 0,51 kg/Stück

03 380 06 99



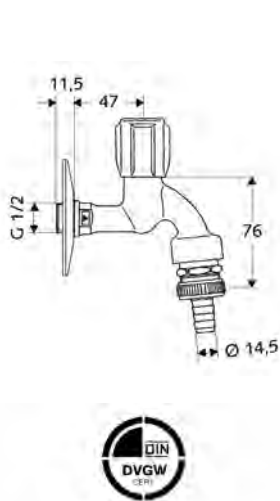

Artikelbezeichnung

Artikel-
Nummer**Auslaufventil COMFORT**

Mit COMFORT-Griff und Fettkammeroberteil. Sicherungskombination HD (EN 1717).

Lieferumfang

- Auslaufventil
- COMFORT-Griff
- Rückflussverhinderer RV (EN 1717: EB)
- Rohrbelüfter RB (EN 1717: HB)
- Fettkammeroberteil
- Schlauchverschraubung
- Rosette Ø 54 mm (Tiefe 3 mm)

Technische Daten

- Werkstoff: Messing konform TrinkwV
- Oberfläche: chrom
- Anschluss: DN 15 G 1/2 AG
- Abgang: Schlauchverschraubung Ø 14,5 mm (DN 20 G 3/4 AG)
- Sicherungseinrichtung gemäß EN 1717: HD
- Zertifikate: PA-IX 28171/I, DIN-DVGW, ACS, Belgaqua, SVGW
- Geräuschkategorie: I, bei 100 % Durchfluss

VE: 1, G: 0,36 kg/Stück

03 351 06 99

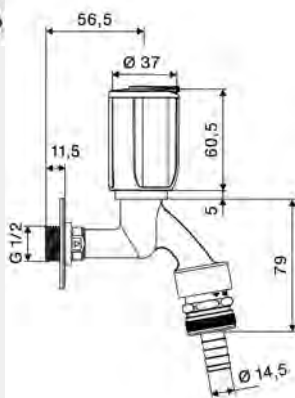
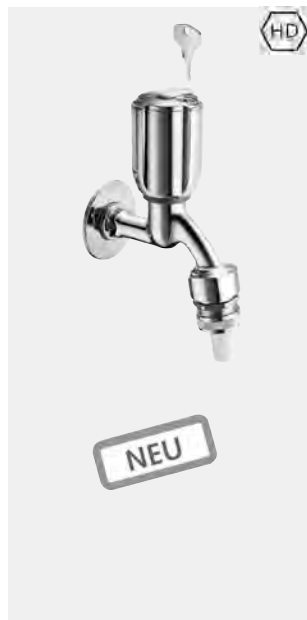
**Auslaufventil SECUR**

Mit COMFORT-Griff SECUR abschließbar. Zum Schutz vor unbefugter Wasserentnahme. Geöffneter Zustand optisch erkennbar. Sicherungskombination HD (EN 1717).

Lieferumfang

- Auslaufventil
- COMFORT-Griff abschließbar
- Rückflussverhinderer RV (EN 1717: EB)
- Rohrbelüfter RB (EN 1717: HB)
- Fettkammeroberteil
- Schlauchverschraubung
- Rosette Ø 54 mm (Tiefe 3 mm)

Technische Daten

- Werkstoff: Messing konform TrinkwV
- Oberfläche: chrom
- Anschluss: DN 15 G 1/2 AG
- Abgang: Schlauchverschraubung Ø 14,5 mm (DN 20 G 3/4 AG)
- Sicherungseinrichtung gemäß EN 1717: HD

Mit 2 Schlüsseln

VE: 1

03 574 06 99

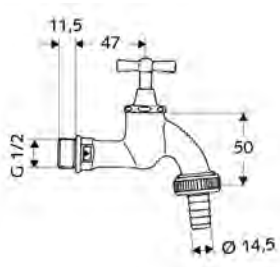
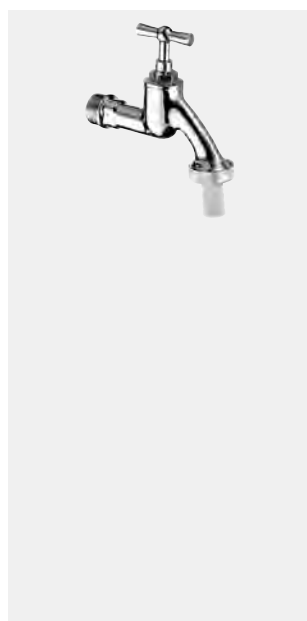
**Auslaufventil**

Oberteil mit Knebelgriff.

Lieferumfang

- Auslaufventil
- Knebelgriff
- Schlauchverschraubung

Technische Daten

- Werkstoff: Messing konform TrinkwV
- Anschluss: DN 15 G 1/2 AG
- Abgang: Schlauchverschraubung Ø 14,5 mm (DN 20 G 3/4 AG)
- Zertifikate: ACS

Oberfläche: mattchrom
VE: 20, G: 0,26 kg/Stück

03 405 03 99

Oberfläche: chrom
VE: 20, G: 0,25 kg/Stück

03 405 06 99



Artikelbezeichnung

Artikel-
Nummer**Auslaufventil**

Oberteil mit Knebelgriff. Sicherungskombination HD (EN 1717).

Lieferumfang

- Auslaufventil
 - Knebelgriff
 - Rückflussverhinderer RV (EN 1717: EB)
 - Rohrbelüfter RB (EN 1717: HB)
- Schlauchverschraubung

Technische Daten

- Werkstoff: Messing konform TrinkwV
- Abgang: Schlauchverschraubung Ø 14,5 mm (DN 20 G 3/4 AG)
- Sicherungseinrichtung gemäß EN 1717: HD

**Oberfläche: mattchrom, Anschluss: DN 15 G 1/2 AG,
Zertifikate: PA-IX 28174/I, DIN-DVGW, ACS, Belgaqua,
Geräuschkategorie: I, bei 100% Durchfluss
VE: 20, G: 0,36 kg/Stück**

03 417 03 99

**Oberfläche: chrom, Anschluss: DN 15 G 1/2 AG,
Zertifikate: PA-IX 28174/I, DIN-DVGW, ACS, Belgaqua,
Geräuschkategorie: I, bei 100% Durchfluss
VE: 20, G: 0,35 kg/Stück**

03 417 06 99

**Oberfläche: chrom, Anschluss: DN 20 G 3/4 AG,
Zertifikate: P-IX 28173/I, DIN-DVGW, ACS, Belgaqua,
Geräuschkategorie: I
VE: 10, G: 0,60 kg/Stück**

03 441 06 99**Auslaufventil**

Oberteil für Steckschlüssel SW6. Sicherungskombination HD (EN 1717).

Lieferumfang

- Auslaufventil
 - Rückflussverhinderer RV (EN 1717: EB)
 - Rohrbelüfter RB (EN 1717: HB)
- Schlauchverschraubung

Technische Daten

- Werkstoff: Messing konform TrinkwV
- Anschluss: DN 15 G 1/2 AG
- Abgang: Schlauchverschraubung Ø 14,5 mm (DN 20 G 3/4 AG)
- Sicherungseinrichtung gemäß EN 1717: HD
- Geräuschkategorie: I, bei 100% Durchfluss

**Oberfläche: chrom,
Zertifikate: PA-IX 28174/I, DIN-DVGW, ACS, Belgaqua
VE: 10, G: 0,37 kg/Stück**

03 423 06 99**Empfohlene zugehörige Artikel**

- Steckschlüssel 78 218 03 99 Seite 358

Artikelbezeichnung

Artikel-
Nummer**Kombi-Auslaufventil COMFORT**

Mit COMFORT-Griff und Fettkammeroberteil.

Lieferumfang

- Auslaufventil
- 2 COMFORT-Griffe
- Luftsprudler
- Schlauchverschraubung
- Rosette Ø 54 mm (Tiefe 3 mm)

Technische Daten

- Werkstoff: Messing konform TrinkwV
- Oberfläche: chrom
- Anschluss: DN 15 G 1/2 AG
- Abgang: Schlauchverschraubung Ø 14,5 mm (DN 20 G 3/4 AG)
- Zertifikate: ACS

VE: 1, G: 0,48 kg/Stück

03 562 06 99

Auslaufventil

Oberteil mit Hebelgriff 270° auf/zu.

Lieferumfang

- Auslaufventil
- Luftsprudler

Technische Daten

- Werkstoff: Messing konform TrinkwV
- Oberfläche: chrom
- Anschluss: DN 15 G 1/2 AG
- Zertifikate: ACS

VE: 10, G: 0,27 kg/Stück

03 425 06 99

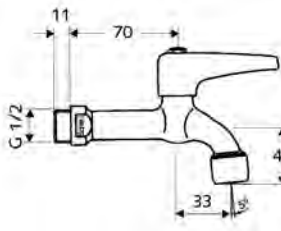
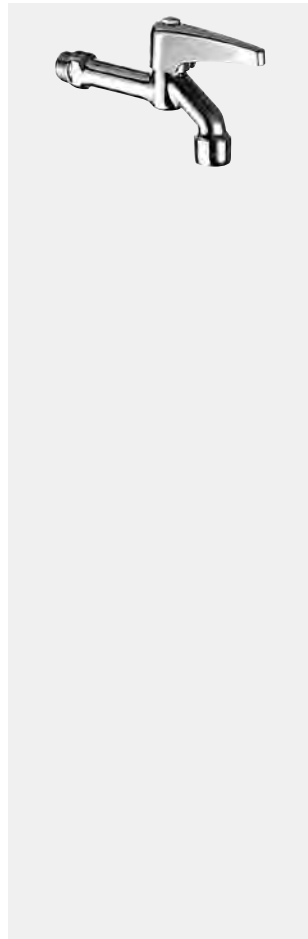
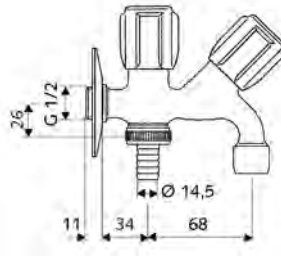
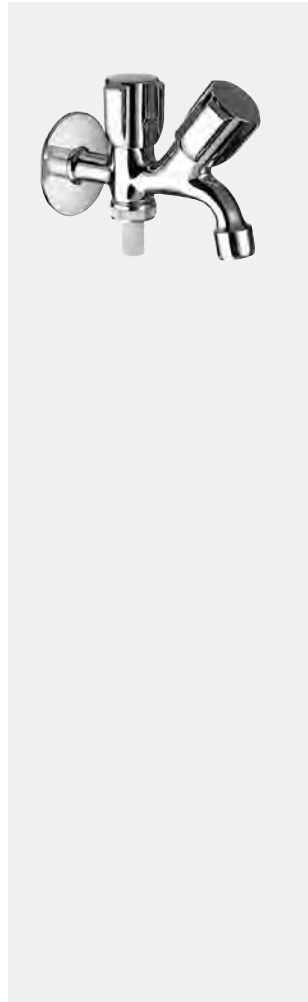

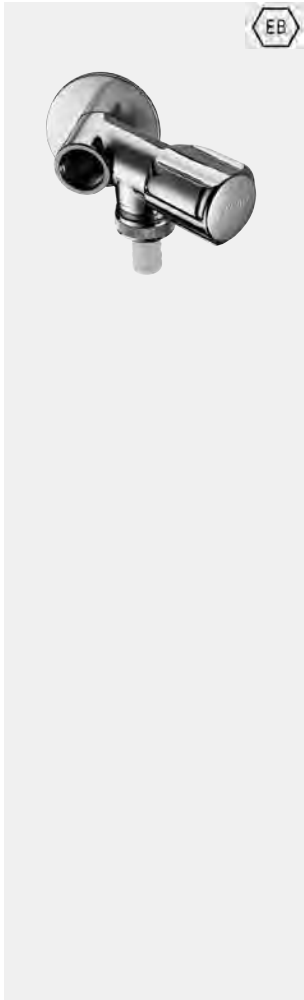

EB

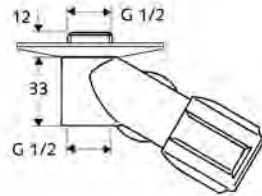
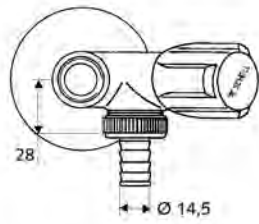

Artikelbezeichnung

Artikel-
Nummer

NA-Ventil COMFORT

Nebenanschlussventil für Einzelzapfstellen. Mit COMFORT-Griff und Fettkammeroberteil.

Lieferumfang

- Nebenanschlussventil
 - COMFORT-Griff
 - Rückflussverhinderer RV (EN 1717: EB)
 - Fettkammeroberteil
- Schlauchverschraubung
- Rosette Ø 54 mm (Tiefe 3 mm)

Technische Daten

- Werkstoff: Messing konform TrinkwV
- Oberfläche: chrom
- Anschluss: DN 15 G 1/2 AG
- Abgang: Schlauchverschraubung Ø 14,5 mm (DN 20 G 3/4 AG), DN 15 G 1/2 IG
- Sicherungseinrichtung gemäß EN 1717: EB
- Zertifikate: PA-IX 2852/II, ACS
- Geräuschklasse: II, bei 100% Durchfluss

VE: 1, G: 0,36 kg/Stück

03 309 06 99



Empfohlene zugehörige Artikel

- Rohrbelüfter 28 602 06 99 Seite 298



Hinweis

- In Verbindung mit Rohrbelüfter: Sicherungskombination HD (EN 1717).



HD

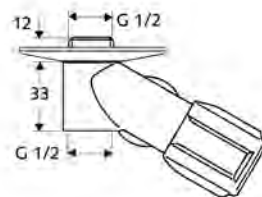
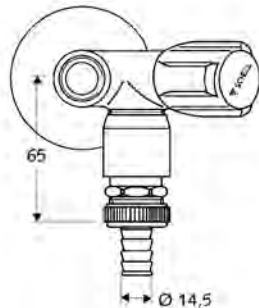

NA-Ventil COMFORT

Nebenanschlussventil für Einzelzapfstellen. Mit COMFORT-Griff und Fettkammeroberteil. Sicherungskombination HD (EN 1717).

Lieferumfang

- Nebenanschlussventil
 - COMFORT-Griff
 - Rückflussverhinderer RV (EN 1717: EB) im Abgang Geräteanschluss
 - Rohrbelüfter RB (EN 1717: HB) im Abgang Geräteanschluss
 - Fettkammeroberteil
- Schlauchverschraubung
- Rosette Ø 54 mm (Tiefe 3 mm)

Technische Daten

- Werkstoff: Messing konform TrinkwV
- Oberfläche: chrom
- Anschluss: DN 15 G 1/2 AG
- Abgang: Schlauchverschraubung Ø 14,5 mm (DN 20 G 3/4 AG), DN 15 G 1/2 IG
- Sicherungseinrichtung gemäß EN 1717: HD
- Zertifikate: DVGW, ACS, Belgaqua

VE: 1, G: 0,50 kg/Stück

03 313 06 99



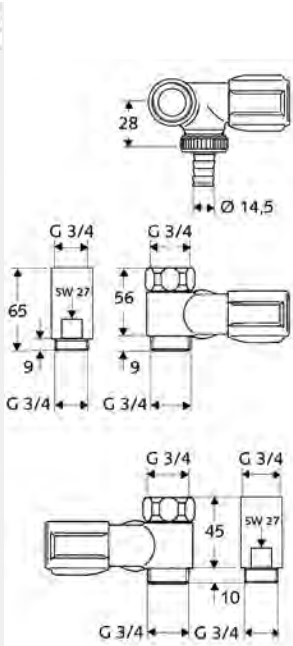
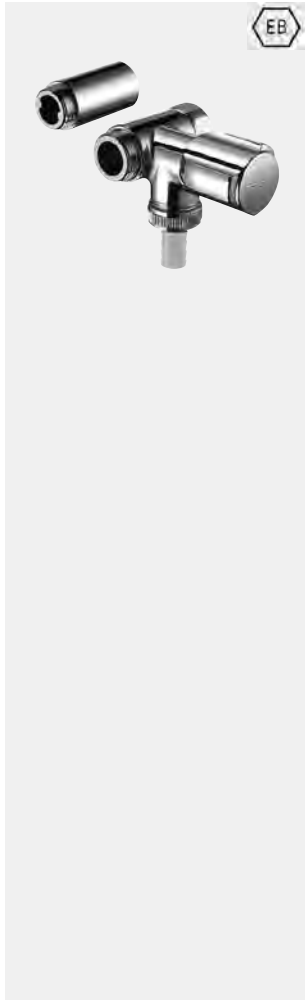

Artikelbezeichnung	Artikel- Nummer		
--------------------	--------------------	--	--

NA-Ventil COMFORT

Nebenanschlussventil für Wandbatterien. Mit COMFORT-Griff und Fettkammeroberteil.

Lieferumfang

- Nebenanschlussventil
 - COMFORT-Griff
 - Rückflussverhinderer RV (EN 1717: EB) im Abgang Geräteanschluss
 - Überwurfmutter G 3/4 IG
 - Fettkammeroberteil
- Schlauchverschraubung
- Distanzstück

Technische Daten

- Werkstoff: Messing konform TrinkwV
- Oberfläche: chrom
- Anschluss: DN 20 G 3/4 AG
- Abgang: Schlauchverschraubung Ø 14,5 mm (DN 20 G 3/4 AG), DN 20 G 3/4 IG
- Sicherungseinrichtung gemäß EN 1717: EB

Ausführung rechts

Baulänge: 56 mm,
Zertifikate: PA-IX 2851/II, ACS, Geräuschkategorie: II
VE: 1, G: 0,70 kg/Stück

03 324 06 99

Ausführung links

Baulänge: 45 mm,
Zertifikate: ACS
VE: 1, G: 0,58 kg/Stück

03 344 06 99



Empfohlene zugehörige Artikel

- Rohrbelüfter 28 602 06 99 Seite 298



Hinweis

- In Verbindung mit Rohrbelüfter: Sicherungskombination HD (EN 1717).

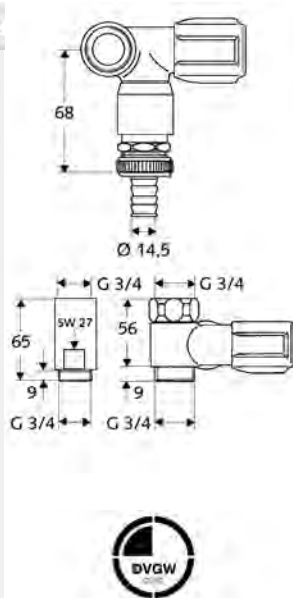

NA-Ventil COMFORT

Nebenanschlussventil für Wandbatterien. Mit COMFORT-Griff und Fettkammeroberteil. Sicherungskombination HD (EN 1717).

Lieferumfang

- Nebenanschlussventil, Ausführung rechts
 - COMFORT-Griff
 - Rückflussverhinderer RV (EN 1717: EB) im Abgang Geräteanschluss
 - Rohrbelüfter RB (EN 1717: HB) im Abgang Geräteanschluss
 - Überwurfmutter G 3/4 IG
 - Fettkammeroberteil
- Schlauchverschraubung
- Distanzstück

Technische Daten

- Werkstoff: Messing konform TrinkwV
- Oberfläche: chrom
- Anschluss: DN 20 G 3/4 AG (rechts)
- Abgang: Schlauchverschraubung Ø 14,5 mm (DN 20 G 3/4 AG), DN 20 G 3/4 IG
- Sicherungseinrichtung gemäß EN 1717: HD
- Zertifikate: DVGW, ACS, Belgaqua

VE: 1, G: 0,77 kg/Stück

03 326 06 99



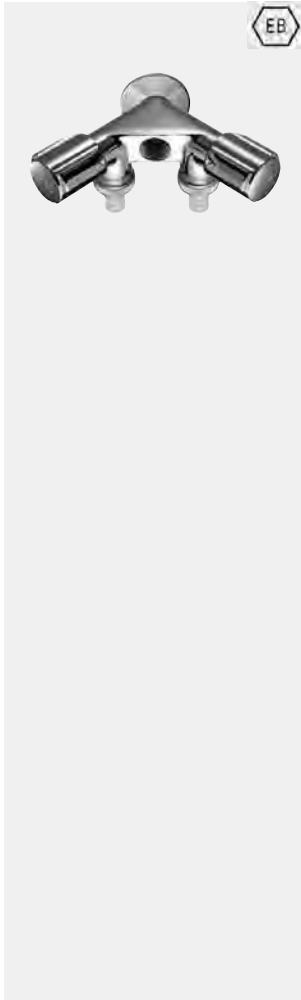

EB

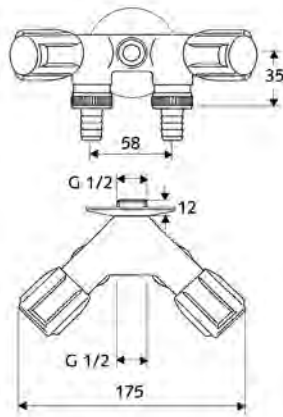

Artikelbezeichnung

Artikel-
Nummer**NA-Doppelventil COMFORT**

Nebenanschluss-Doppelventil. Mit COMFORT-Griffen und Fettkammeroberteile.

Lieferumfang

- Nebenanschluss-Doppelventil
- 2 COMFORT-Griffe
- 2 Rückflussverhinderer RV (EN 1717: EB)
- Innengewinde G 1/2 IG
- 2 Fettkammeroberteile
- 2 Schlauchverschraubungen
- Rosette Ø 54 mm (Tiefe 3 mm)

Technische Daten

- Werkstoff: Messing konform TrinkwV
- Oberfläche: chrom
- Anschluss: DN 15 G 1/2 AG
- Abgang: 2 Schlauchverschraubungen Ø 14,5 mm (DN 20 G 3/4 AG), Innengewinde G 1/2 IG
- Sicherungseinrichtung gemäß EN 1717: EB
- Zertifikate: ACS

VE: 1, G: 0,74 kg/Stück

03 368 06 99

**Empfohlene zugehörige Artikel**

- Rohrbelüfter 28 602 06 99 Seite 298

**Hinweis**

- In Verbindung mit Rohrbelüfter: Sicherungskombination HD (EN 1717).

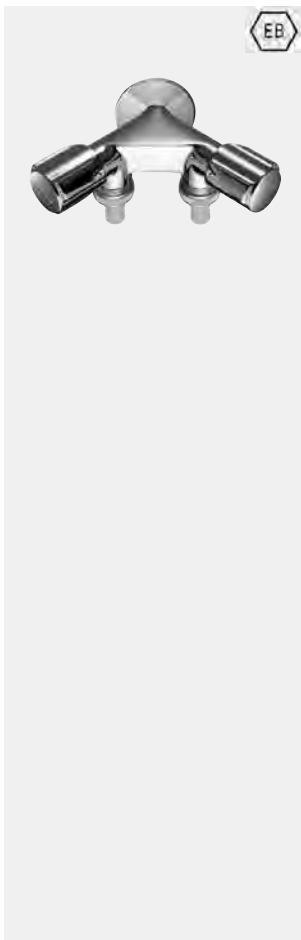

EB

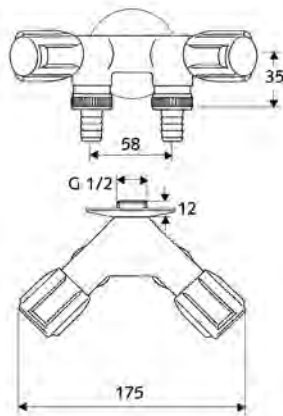
**NA-Doppelventil COMFORT**

Nebenanschluss-Doppelventil. Mit COMFORT-Griffen und Fettkammeroberteile.

Lieferumfang

- Nebenanschluss-Doppelventil
- 2 COMFORT-Griffe
- 2 Rückflussverhinderer RV (EN 1717: EB)
- 2 Fettkammeroberteile
- 2 Schlauchverschraubungen
- Rosette Ø 54 mm (Tiefe 3 mm)

Technische Daten

- Werkstoff: Messing konform TrinkwV
- Oberfläche: chrom
- Anschluss: DN 15 G 1/2 AG
- Abgang: 2 Schlauchverschraubungen Ø 14,5 mm (DN 20 G 3/4 AG)
- Sicherungseinrichtung gemäß EN 1717: EB
- Zertifikate: ACS

VE: 1, G: 0,74 kg/Stück

03 366 06 99

**Empfohlene zugehörige Artikel**

- Rohrbelüfter 28 602 06 99 Seite 298

**Hinweis**

- In Verbindung mit Rohrbelüfter: Sicherungskombination HD (EN 1717).

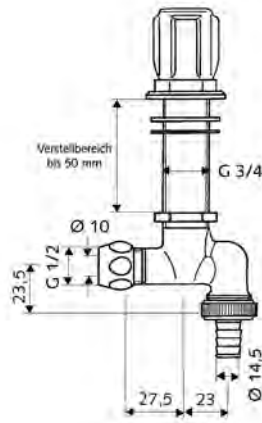
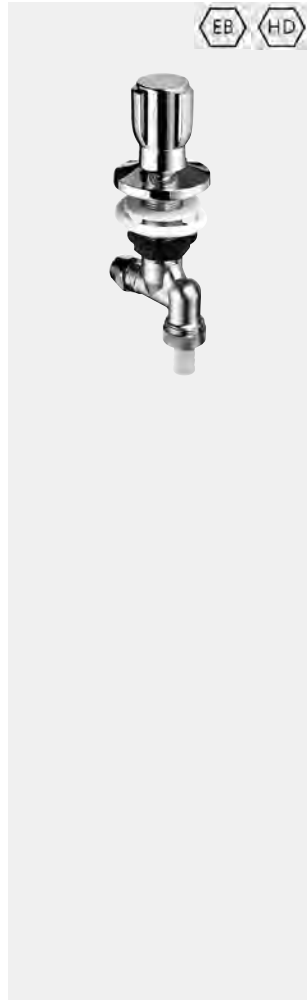

Artikelbezeichnung

Artikel-
Nummer**Spültischventil COMFORT**

Mit COMFORT-Griff und Fettkammeroberteil.

Lieferumfang

- Spültischventil
 - COMFORT-Griff
 - Schlauchverschraubung
- Zugfeste Messing-Konus-Quetschverschraubung
- Dichtungen
- Schraubrossette

Technische Daten

- Werkstoff: Messing konform TrinkwV
- Oberfläche: chrom
- Schaftdurchmesser: 28 mm
- Verstellbereich: 1 - 50 mm
- Anschluss: Ø 10 mm (DN 15 G 1/2 AG)
- Abgang: Schlauchverschraubung Ø 14,5 mm (DN 20 G 3/4 AG)

Mit Rückflussverhinderer RVSicherungseinrichtung gemäß EN 1717: EB,
Zertifikate: ACS, WRAS

VE: 1, G: 0,56 kg/Stück

03 500 06 99

Mit Rückflussverhinderer RV und Rohrbelüfter RBSicherungseinrichtung gemäß EN 1717: HD,
Zertifikate: ACS

VE: 1, G: 0,67 kg/Stück

03 502 06 99

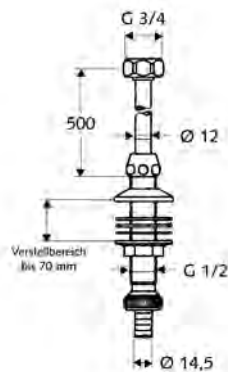
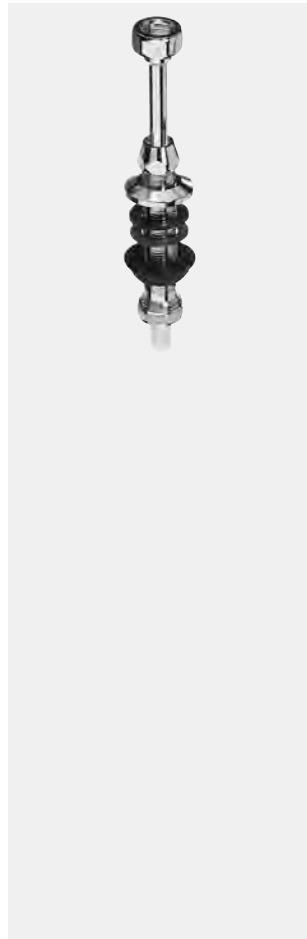
**Spülengarnitur****Lieferumfang**

- Spülengarnitur
 - Überwurfmutter G 3/4 IG
- Schlauchverschraubung
- Dichtungen
- Schraubrossette Ø 43 mm
- Kupferrohr Ø 12 mm x 500 mm

Technische Daten

- Werkstoff: Messing konform TrinkwV, Kupfer
- Oberfläche: chrom
- Schaftdurchmesser: 22 mm
- Verstellbereich: 1 - 70 mm
- Anschluss: Überwurfmutter G 3/4 IG
- Abgang: Schlauchverschraubung Ø 14,5 mm (DN 20 G 3/4 AG)

VE: 1, G: 0,45 kg/Stück

03 908 06 99

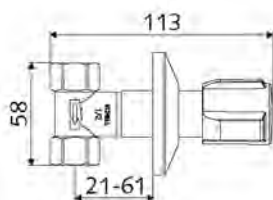
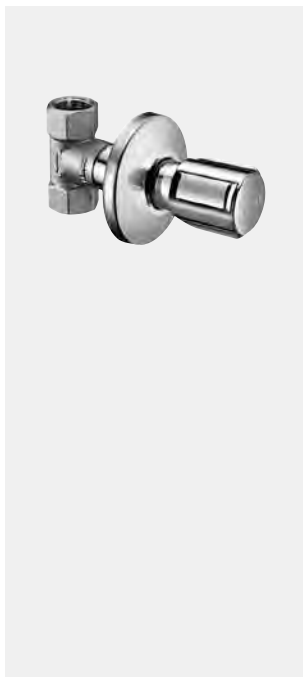

Artikelbezeichnung

Artikel-
Nummer**Unterputzventil DN 15**

Mit Absperr- und Regulierfunktion.

Lieferumfang

- Unterputz-Spindelventil
 - COMFORT-Griff
 - Nichtsteigendes Oberteil
 - Schubschaft
 - Wartungsfreie Spindelabdichtung
- Bauschutzkappe
- Schubrosette Ø 65 mm

Technische Daten

- Max. Betriebsdruck: 10 bar, • Max. Betriebstemperatur: 85 °C
- Werkstoff: Messing konform TrinkwV, • Oberfläche: chrom
- Einbautiefe: 0 - 40 mm
- Anschluss: DN 15 G 1/2 IG, • Abgang: DN 15 G 1/2 IG
- Zertifikate: P-IX 28893/II
- Geräuschklasse: II

VE: 20, G: 0,35 kg/Stück**19 114 06 99****Empfohlene zugehörige Artikel**

- Verlängerungsset für Unterputz-Ventile 22 240 00 99 Seite 301

**Hinweis**

- Temperaturbeständig gemäß EN 1213.
- Auch für Heizungsinstallationen geeignet.

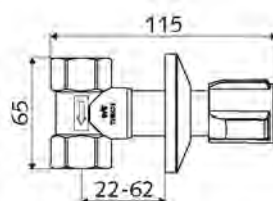
**Unterputzventil DN 20**

Mit Absperr- und Regulierfunktion.

Lieferumfang

- Unterputz-Spindelventil
 - COMFORT-Griff
 - Nichtsteigendes Oberteil
 - Schubschaft
 - Wartungsfreie Spindelabdichtung
- Bauschutzkappe
- Schubrosette Ø 65 mm

Technische Daten

- Max. Betriebsdruck: 10 bar, • Max. Betriebstemperatur: 85 °C
- Werkstoff: Messing konform TrinkwV, • Oberfläche: chrom
- Einbautiefe: 0 - 40 mm
- Anschluss: DN 20 G 3/4 IG, • Abgang: DN 20 G 3/4 IG
- Zertifikate: P-IX 28893/II
- Geräuschklasse: II

VE: 20, G: 0,46 kg/Stück**19 115 06 99****Empfohlene zugehörige Artikel**

- Verlängerungsset für Unterputz-Ventile 22 240 00 99 Seite 301

**Hinweis**

- Temperaturbeständig gemäß EN 1213.
- Auch für Heizungsinstallationen geeignet.

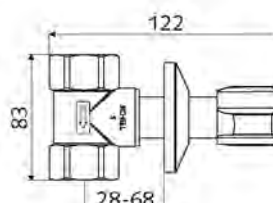
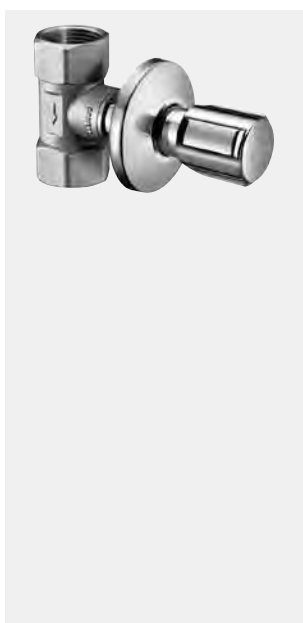
**Unterputzventil DN 25**

Mit Absperr- und Regulierfunktion.

Lieferumfang

- Unterputz-Spindelventil
 - COMFORT-Griff
 - Nichtsteigendes Oberteil
 - Schubschaft
 - Wartungsfreie Spindelabdichtung
- Bauschutzkappe
- Schubrosette Ø 65 mm

Technische Daten

- Max. Betriebsdruck: 10 bar, • Max. Betriebstemperatur: 85 °C
- Werkstoff: Messing konform TrinkwV, • Oberfläche: chrom
- Einbautiefe: 0 - 40 mm
- Anschluss: DN 25 G 1 IG, • Abgang: DN 25 G 1 IG
- Zertifikate: P-IX 28893/II
- Geräuschklasse: II

VE: 20, G: 0,64 kg/Stück**19 116 06 99****Empfohlene zugehörige Artikel**

- Verlängerungsset für Unterputz-Ventile 22 240 00 99 Seite 301

**Hinweis**

- Temperaturbeständig gemäß EN 1213.
- Auch für Heizungsinstallationen geeignet.

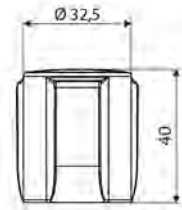
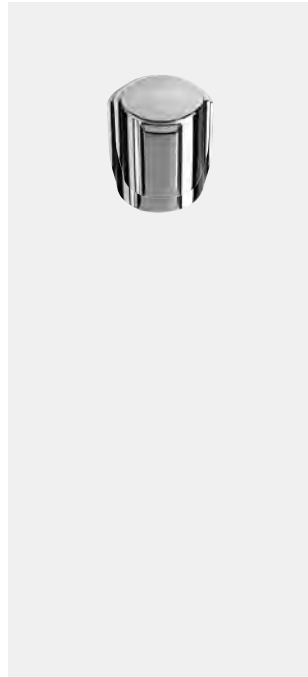

Artikelbezeichnung	Artikel- Nummer		
--------------------	--------------------	--	--

COMFORT-Griff

- Lieferumfang**
- COMFORT-Griff
 - Rastbuchse

- Technische Daten**
- Oberfläche: chrom

VE: 1, G: 0,02 kg/Stück	47 996 06 99
-------------------------	--------------

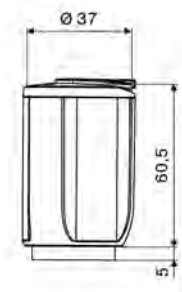
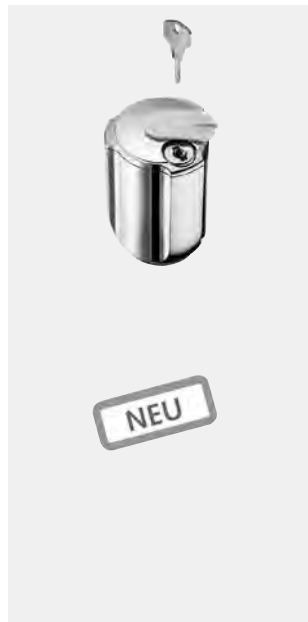

COMFORT-Griff SECUR

Abschließbar. Zum Schutz vor unbefugter Wasserentnahme. Geöffneter Zustand optisch erkennbar. Geeignet für alle gängigen Oberteile.

- Lieferumfang**
- COMFORT-Griff abschließbar
 - Abdeckkappe mit Befestigungsmaterial

- Technische Daten**
- Oberfläche: chrom

Mit 2 Schlüssel VE: 1	48 110 06 99
--------------------------	--------------

NEU



COMFORT-Griff SECUR

Mit Oberteil. Abschließbar. Zum Schutz vor unbefugter Wasserentnahme. Geöffneter Zustand optisch erkennbar.

- Lieferumfang**
- COMFORT-Griff abschließbar
 - Rückflussverhinderer RV (EN 1717: EB)
 - Fettkammeroberteil
 - Abdeckkappe mit Befestigungsmaterial

- Technische Daten**
- Oberfläche: chrom
 - Anschluss: DN 15 G 1/2 AG

Mit 2 Schlüssel VE: 1	22 634 06 99
--------------------------	--------------

NEU

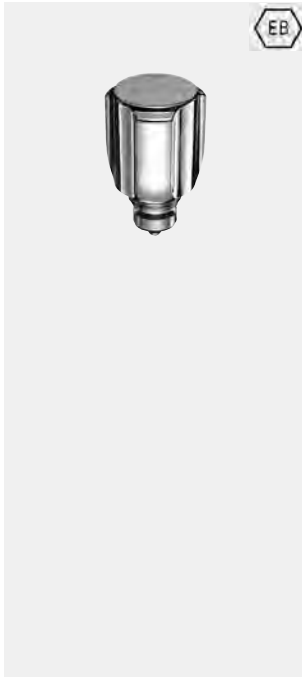

Artikelbezeichnung	Artikel-Nummer		
--------------------	----------------	--	--

Sanitär-Oberteil COMFORT

Mit COMFORT-Griff und Fettkammeroberteil.

Lieferumfang

- Sanitär-Oberteil
- COMFORT-Griff
- Rückflussverhinderer RV (EN 1717: EB)
- Fettkammeroberteil

Technische Daten

- Werkstoff: wasserführende Teile Messing konform TrinkwV
- Oberfläche: chrom
- Sicherungseinrichtung gemäß EN 1717: EB

Anschluss: DN 10 G 3/8 AG	
VE: 10, G: 0,06 kg/Stück	22 131 06 99

Anschluss: DN 15 G 1/2 AG	
VE: 10, G: 0,09 kg/Stück	22 132 06 99

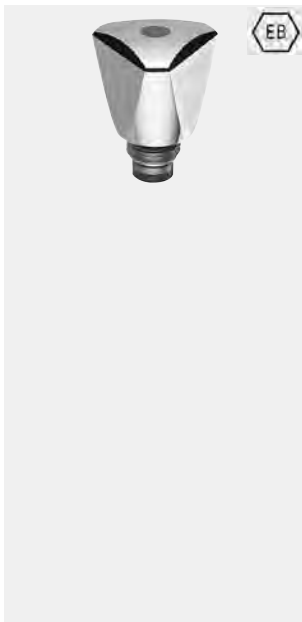

Sanitär-Oberteil mit Dreikanthaubengriff

Mit blauer Kennzeichnung für Kaltwasser.

Lieferumfang

- Sanitär-Oberteil
- Dreikanthaubengriff
- Rückflussverhinderer RV (EN 1717: EB)

Technische Daten

- Werkstoff: wasserführende Teile Messing konform TrinkwV
- Oberfläche: chrom
- Sicherungseinrichtung gemäß EN 1717: EB

Anschluss: DN 10 G 3/8 AG	
VE: 10, G: 0,07 kg/Stück	22 032 06 99

Anschluss: DN 15 G 1/2 AG	
VE: 10, G: 0,10 kg/Stück	22 033 06 99

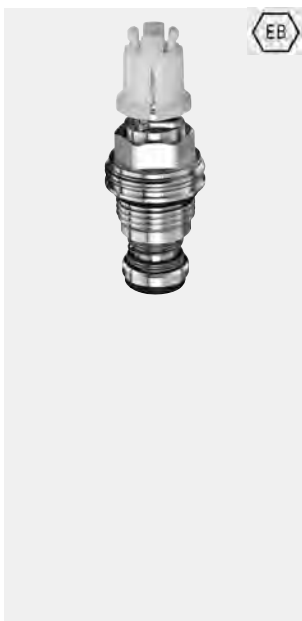

Sanitär-Oberteil

Fettkammeroberteil mit Rastbuchse.

Lieferumfang

- Sanitär-Oberteil
- Rastbuchse

Technische Daten

- Werkstoff: Messing konform TrinkwV
- Oberfläche: Messing

Mit Rückflussverhinderer RV	
Anschluss: DN 10 G 3/8 AG, Sicherungseinrichtung gemäß EN 1717: EB	
VE: 1, G: 0,05 kg/Stück	22 138 00 99

Mit Rückflussverhinderer RV	
Anschluss: DN 15 G 1/2 AG, Sicherungseinrichtung gemäß EN 1717: EB	
VE: 1, G: 0,07 kg/Stück	22 139 00 99

NEU

Anschluss: DN 15 G 1/2 AG	
VE: 1	22 174 00 99

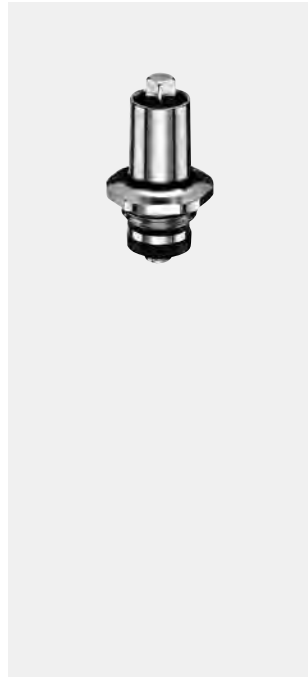

Auslaufartikel,
lieferbar solange Vorrat reicht.

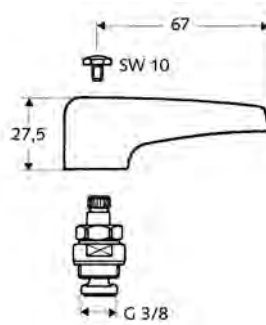
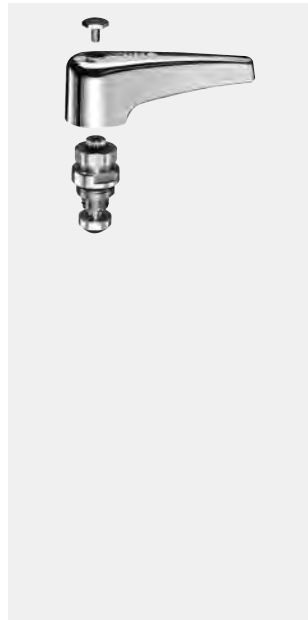

Artikelbezeichnung	Artikel- Nummer		
--------------------	--------------------	--	--

Steckschlüssel-Oberteil

Technische Daten

- Werkstoff: wasserführende Teile Messing konform TrinkwV
- Oberfläche: chrom
- Schlüsselweite 4-kant: 6 mm
- Anschluss: DN 15 G 1/2 AG

VE: 1, G: 0,07 kg/Stück	22 019 06 99
-------------------------	--------------



Notwendige zugehörige Artikel

- Steckschlüssel 78 218 03 99 Seite 358

Spezial-Oberteil

Technische Daten

- Werkstoff: wasserführende Teile Messing konform TrinkwV
- Anschluss: DN 10 G 3/8 AG

VE: 1, G: 0,05 kg/Stück	22 208 00 99
-------------------------	--------------

Mit Hebelgriff

Werkstoff: Betätigung Kunststoff

VE: 1, G: 0,06 kg/Stück	22 209 06 99
-------------------------	--------------



In Verbindung mit

- Auslaufventil 03 425 06 99 Seite 287

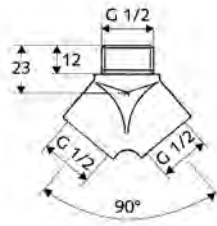
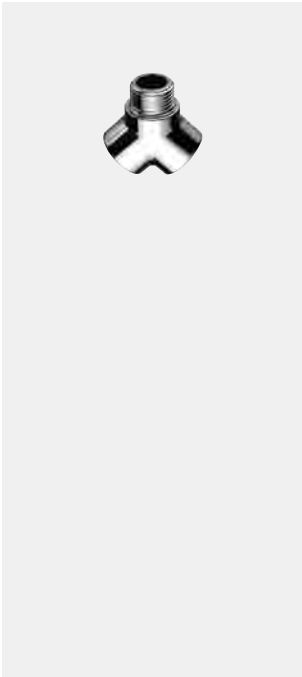

Artikelbezeichnung

Artikel-
Nummer

Gabelstück

Für einfache Zapfstellen.

Lieferumfang
• Gabelstück

Technische Daten

- Werkstoff: Messing konform TrinkwV
- Oberfläche: chrom
- Anschluss: DN 15 G 1/2 AG
- Abgang: 2x DN 15 G 1/2 IG

VE: 5, G: 0,10 kg/Stück

44 402 06 99

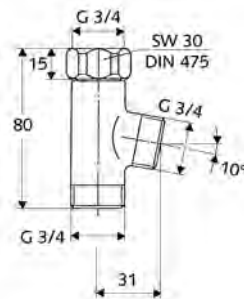
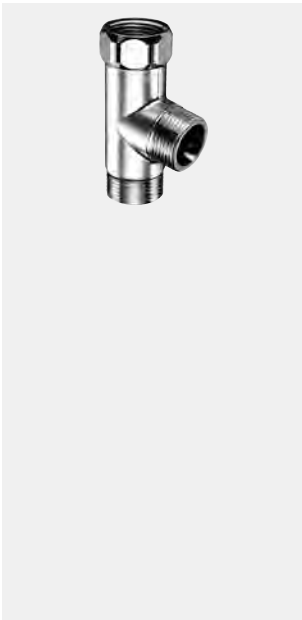

T-Stück

Für Nebenanschluss- und Spültischventile. Mit Überwurfmutter G 3/4.

Technische Daten

- Werkstoff: Messing konform TrinkwV
- Oberfläche: chrom
- Anschluss: Überwurfmutter DN 20 G 3/4 IG
- Abgang: 2x DN 20 G 3/4 AG

VE: 50, G: 0,26 kg/Stück

27 088 06 99

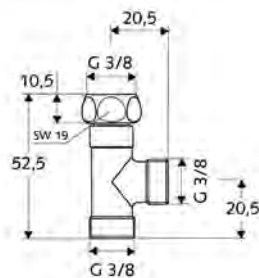
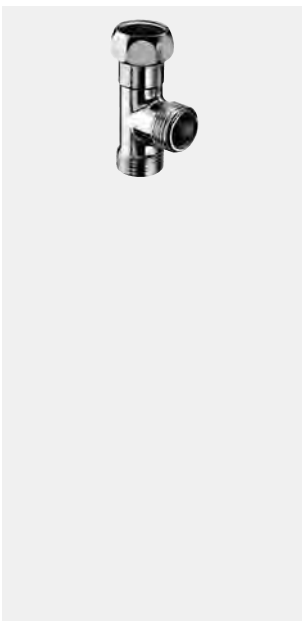

T-Stück

Für Nebenanschluss- und Spültischventile. Mit Überwurfmutter G 3/8.

Technische Daten

- Werkstoff: Messing konform TrinkwV
- Oberfläche: chrom
- Anschluss: Überwurfmutter DN 10 G 3/8 IG
- Abgang: 2x DN 10 G 3/8 AG

VE: 50, G: 0,07 kg/Stück

27 028 06 99

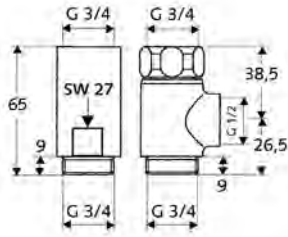
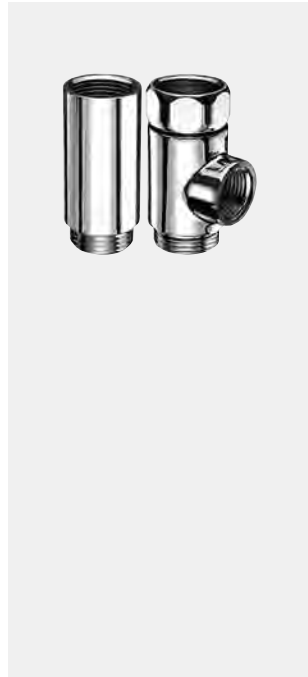

Artikelbezeichnung	Artikel- Nummer		
--------------------	--------------------	--	--

T- und Distanzstück

T-Stück mit Überwurfmutter zur schnelleren Montage.

Lieferumfang

- T-Stück
- Distanzstück

Technische Daten

- Werkstoff: Messing konform TrinkwV
- Oberfläche: chrom
- Anschluss: Überwurfmutter DN 20 G 3/4 IG, DN 20 G 3/4 IG
- Abgang: 2x DN 20 G 3/4 AG (unten), DN 20 G 3/4 AG, DN 20 G 1/2 IG (rechts)

VE: 20, G: 0,43 kg/Stück

04 101 06 99

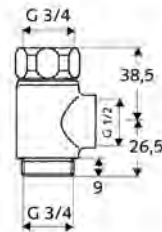
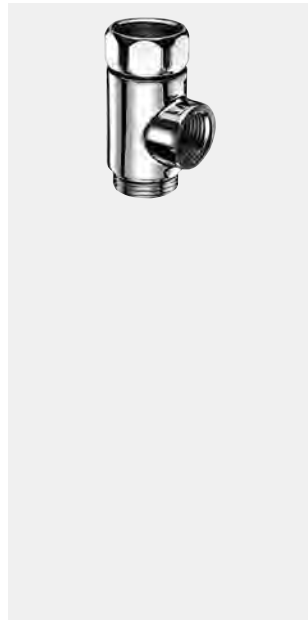

T-Stück mit Überwurfmutter

T-Stück mit Überwurfmutter zur schnelleren Montage.

Lieferumfang

- T-Stück

Technische Daten

- Werkstoff: Messing konform TrinkwV
- Oberfläche: chrom
- Anschluss: Überwurfmutter DN 20 G 3/4 IG
- Abgang: DN 20 G 3/4 AG (unten), DN 20 G 1/2 IG (rechts)

VE: 25, G: 0,21 kg/Stück

27 015 06 99

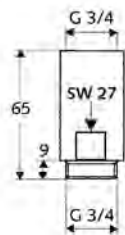
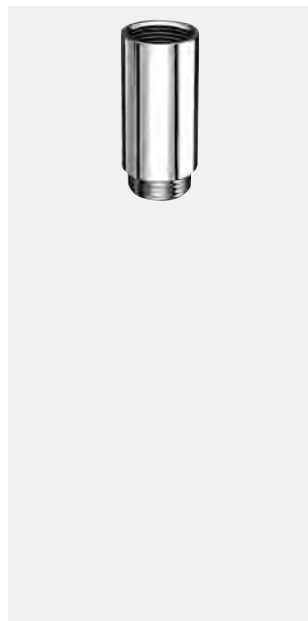

Distanzstück

Lieferumfang

- Distanzstück

Technische Daten

- Werkstoff: Messing konform TrinkwV
- Oberfläche: chrom
- Länge: 65 mm
- Anschluss: DN 20 G 3/4 AG
- Abgang: DN 20 G 3/4 IG

VE: 25, G: 0,20 kg/Stück

27 014 06 99



HB

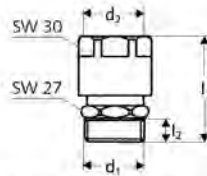

DN	d ₁	d ₂	l ₁	l ₂	SW
20	G 3/4	G 3/4	48,5	9,6	30
15	G 1/2	G 1/2	46,5	8,7	25



Artikelbezeichnung

Artikel-
Nummer

Rohrbelüfter

Durchflussform, Bauform C

Zur Montage an Geräteanschlussarmaturen mit RV, ohne RB.

Technische Daten

- Max. Betriebsdruck: 10 bar
- Max. Betriebstemperatur: 70 °C
- Werkstoff: Messing konform TrinkwV
- Oberfläche: chrom
- Sicherungseinrichtung gemäß EN 1717: HB
- Zertifikate: DIN-DVGW

Anschluss: DN 20 G 3/4 AG, Abgang: DN 20 G 3/4 IG
VE: 1, G: 0,14 kg/Stück

28 602 06 99

Anschluss: DN 15 G 1/2 AG, Abgang: DN 15 G 1/2 IG
VE: 1, G: 0,12 kg/Stück

28 612 06 99



Montagehinweis

- Nachgeschaltete Rohrleitung muss flexibel und entfernbar sein.
- Rohrbelüfter muss senkrecht eingebaut werden und vollkommen zugänglich sein.
- Rohrbelüfter darf nicht in überflutungsgefährdeten Räumen eingebaut werden.
- Rohrbelüfter muss in belüfteter Umgebung (reine Atmosphäre) montiert und gegen Frost/hohe Temperaturen geschützt werden.
- Es darf kein Absperrorgan nach dem Rohrbelüfter montiert werden.
- Der Mindestabstand zu nachfolgendem Flüssigkeitsspiegel muss > 250 mm betragen.
- Rohrbelüfter dürfen nicht ständigen Rückdrücken ausgesetzt werden.



Hinweis

- In Verbindung mit Geräteanschluss-Armaturen mit RV: Sicherungskombination HD (EN 1717).



HD



DN	G ₁	t ₁	SW ₁	G ₂	t ₂	l
15	G 1/2	7,5	25	G 1/2	9,6	65
20	G 3/4	7,5	30	G 3/4	8,7	65

Rohrbelüfter

Durchflussform von oben nach unten

Kombiniert mit Rückflussverhinderer RV. Für Schlauchanschluss nach unten.

Lieferumfang

- Rohrbelüfter RB (EN 1717: HB)
- Rückflussverhinderer RV (EN 1717: EB)

Technische Daten

- Werkstoff: Messing konform TrinkwV
- Oberfläche: chrom
- Sicherungseinrichtung gemäß EN 1717: HD

Anschluss: DN 15 G 1/2 IG, Abgang: DN 15 G 1/2 AG
VE: 1, G: 0,19 kg/Stück

28 617 06 99

Anschluss: DN 20 G 3/4 IG, Abgang: DN 20 G 3/4 AG
VE: 1, G: 0,25 kg/Stück

28 618 06 99

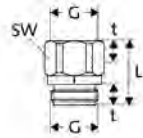

DN	G	t	L	SW
15	G 1/2	9	28	24
20	G 3/4	9	28	28

Artikelbezeichnung

Artikel-
Nummer**Rückflussverhinderer**
Durchflussform**Technische Daten**

- Werkstoff: Messing konform TrinkwV
- Oberfläche: chrom
- Sicherungseinrichtung gemäß EN 1717: EB

Rückflussverhinderer DN15Anschluss: DN 15 G 1/2 IG, Abgang: DN 15 G 1/2 AG
VE: 1, G: 0,05 kg/Stück

28 503 06 99

Rückflussverhinderer DN20Anschluss: DN 20 G 3/4 IG, Abgang: DN 20 G 3/4 AG
VE: 1, G: 0,10 kg/Stück

28 504 06 99

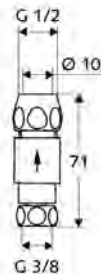
**Einfach-Rückflussverhinderer**
Durchflussform von unten nach oben

Für Eckventile.

Lieferumfang

- Rückflussverhinderer
- Überwurfmutter G 3/8 IG
- Zugfeste Messing-Konus-Quetschverschraubung mit Längenausgleich

Technische Daten

- Werkstoff: Messing konform TrinkwV
- Oberfläche: chrom
- Anschluss: Überwurfmutter DN 10 G 3/8 IG
- Abgang: Ø 10 mm (DN 10 G 1/2 AG)
- Sicherungseinrichtung gemäß EN 1717: EB

VE: 1, G: 0,16 kg/Stück

28 505 06 99

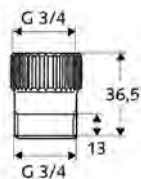
**Schlauchplatz-Sicherung****Technische Daten**

- Werkstoff: Messing konform TrinkwV
- Oberfläche: chrom
- Anschluss: DN 20 G 3/4 IG
- Abgang: DN 20 G 3/4 AG

VE: 1, G: 0,08 kg/Stück

28 605 06 99

**Hinweis**

- Schließfunktion bei Platzen oder Abrutschen des Anschlussschlauches ab einem Durchfluss von > 18 l/min.

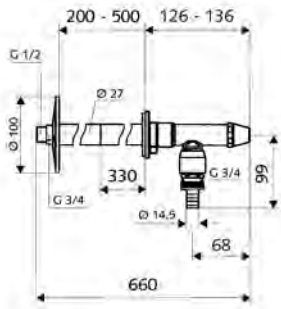
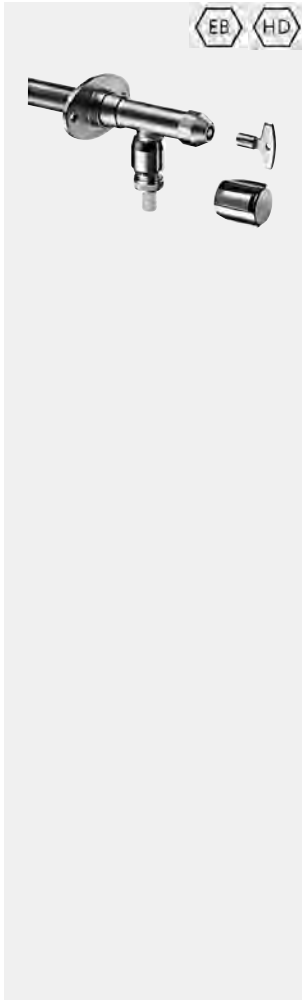

Artikelbezeichnung	Artikel-Nummer		
--------------------	----------------	--	--

Frostsichere Außenwandarmatur POLAR II Set

Bausatz zur Installation der Wanddurchführung während der Rohbauphase. Frostsicherer Ventilsitz im Mauerwerk für Mauerdicken von 200 - 500 mm.

Lieferumfang

- Frostsichere Außenwandarmatur
 - Wanddurchführung mit integriertem Ventilsitz
 - Armaturengehäuse mit Steckschlüssel-Oberteil und Betätigungsgriff COMFORT
 - Lange Ventilspindel
- Schlauchverschraubung
- Isolierschlauch
- Montagestopfen
- Ablänglehren
- Verdrehsichere Wandrosette mit Innengewinde für Innenwand
- Verdrehsichere Wandrosette mit Innengewinde für Außenwand
- Befestigungsmaterial

Technische Daten

- Max. Betriebstemperatur: 25 °C
- Werkstoff: Messing konform TrinkwV
- Oberfläche: mattchrom
- Bohrungsdurchmesser: 38 mm
- Anschluss: DN 15 G 1/2 AG
- Abgang: Schlauchverschraubung Ø 14,5 mm (DN 20 G 3/4 AG)
- Geräuschklasse: II

Mit Rückflussverhinderer RV
Sicherungseinrichtung gemäß EN 1717: EB,
Zertifikate: P-IX 19319/II
VE: 8, G: 1,77 kg/Stück

03 997 03 99

Mit Rückflussverhinderer RV und Rohrbelüfter RB
Sicherungseinrichtung gemäß EN 1717: HD,
Zertifikate: P-IX 19319/II, DVGW, Belgaqua
VE: 8, G: 1,92 kg/Stück

03 998 03 99



Empfohlene zugehörige Artikel

- Zum Schutz vor unbefugter Wasserentnahme
- COMFORT-Griff SECUR 48 110 06 99 Seite 293

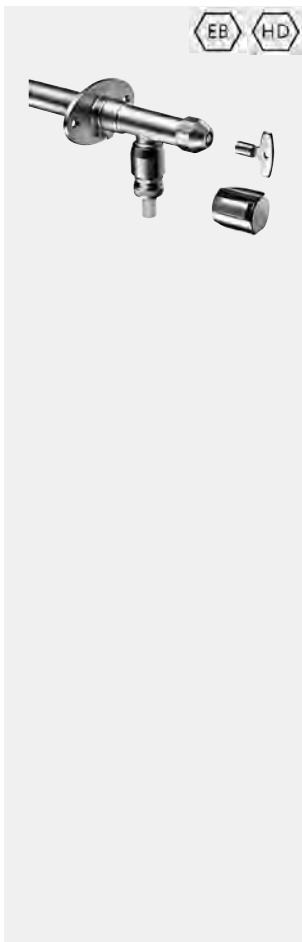

Frostsichere Außenwandarmatur POLAR II

Komplettarmatur zur nachträglichen Montage. Frostsicherer Ventilsitz 200 mm von Vorderkante Fassade. Automatische Zwangsbelüftung des Innenrohrs bei jedem Schließvorgang.

Lieferumfang

- Frostsichere Außenwandarmatur
 - Wanddurchführung mit integriertem Ventilsitz
 - Armaturengehäuse mit Steckschlüssel-Oberteil und Betätigungsgriff COMFORT
 - Lange Ventilspindel
- Schlauchverschraubung
- Isolierschlauch
- Montagestopfen
- Ablänglehren
- Verdrehsichere Wandrosette mit Innengewinde für Außenwand
- Befestigungsmaterial

Technische Daten

- Max. Betriebstemperatur: 25 °C
- Werkstoff: Messing konform TrinkwV
- Oberfläche: mattchrom
- Bohrungsdurchmesser: 38 mm
- Anschluss: DN 15 G 1/2 AG
- Abgang: Schlauchverschraubung Ø 14,5 mm (DN 20 G 3/4 AG)

Mit Rückflussverhinderer RV
Sicherungseinrichtung gemäß EN 1717: EB,
Zertifikate: P-IX 19319/II, Geräuschklasse: II
VE: 8, G: 1,41 kg/Stück

03 995 03 99

Mit Rückflussverhinderer RV und Rohrbelüfter RB
Sicherungseinrichtung gemäß EN 1717: HD,
Zertifikate: P-IX 19319/II, DVGW, Belgaqua,
Geräuschklasse: II
VE: 8, G: 1,56 kg/Stück

03 996 03 99



Empfohlene zugehörige Artikel

- Zum Schutz vor unbefugter Wasserentnahme
- COMFORT-Griff SECUR 48 110 06 99 Seite 293

Artikelbezeichnung

Artikel-
Nummer**Verlängerungsset für Unterputz-Ventile**

Verlängerung 40 mm, nichtsteigende Spindel.

Technische Daten

- Werkstoff: Messing
- Oberfläche: chrom

VE: 1, G: 0,10 kg/Stück

22 240 00 99

**Empfohlene zugehörige Artikel**

- Unterputzventil DN 15 19 114 06 99 Seite 292 oder
- Unterputzventil DN 20 19 115 06 99 Seite 292 oder
- Unterputzventil DN 25 19 116 06 99 Seite 292

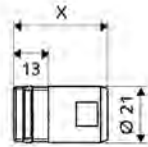
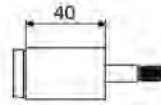
**QUICK-Adapter
Stecktechnik QUICK**

Mit Aufnahme für Steckelement in 30°-Teilung. Außendurchmesser zur Aufnahme der Schubrosette geeignet. Spannungsrisikokorrosionsarm durch galvanisierte Oberfläche und spannungsfreie Steckverbindung.

Lieferumfang

- Adapter QUICK
 - Schutzkappe mit Entlüftungstift
 - Wasserstopp
 - ASAG easy (Selbstdichtendes Anschlussgewinde)

Technische Daten

- Werkstoff: Messing konform TrinkwV
- Oberfläche: chrom
- Anschluss: DN 15 G 1/2 AG mit ASAG easy
- Abgang: Stecktechnik QUICK DN 15

Schaftlänge: 35 mm

VE: 20, G: 0,07 kg/Stück

00 700 06 99

Schaftlänge: 55 mm

VE: 20, G: 0,10 kg/Stück

00 701 06 99

Schaftlänge: 70 mm

VE: 20, G: 0,12 kg/Stück

00 702 06 99

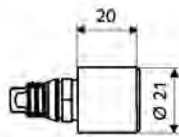
**QUICK-Verlängerung 20 mm
Stecktechnik QUICK**

Als Verlängerungsadapter bei zu tiefem Einbau der QUICK-Adapter mit beidseitigem QUICK-Verbinder. Mit Aufnahme für Steckelement in 30°-Teilung.

Technische Daten

- Werkstoff: Messing konform TrinkwV
- Oberfläche: chrom
- Verlängerung um: 20 mm
- Anschluss: Stecktechnik QUICK DN 15
- Abgang: Stecktechnik QUICK DN 15

VE: 1, G: 0,05 kg/Stück

00 704 06 99



Geräteanschluss-Armaturen und Eckventile

Eckventile

- Produktübersicht	304 - 307
- Design-Eckventile / Siphons	308 - 314
- Eckventile / Spezial-Eckventile	315 - 325
- Schrägsitzventile	326
- Verschraubungen / Einzelteile	327 - 334
- Kupferrohre	335 - 337
- Flexible Schläuche	338 - 339
- Wasserzähler-Eckventile	340
- Wandanschlussbögen	341
- Zubehör	342 - 348



SCHELL Eckventil mit Regulierfunktion COMFORT

Das Original »Made in Germany«.

750.000.000 Eckventile. 200 Produktvarianten.

90 Jahre Erfahrung.

- Produktspektrum, einzigartig und breit.
- Alle Normen werden erfüllt.
- Trinkwasserhygiene ist sichergestellt.
- Liefertreue und Zuverlässigkeit des Marktführers.

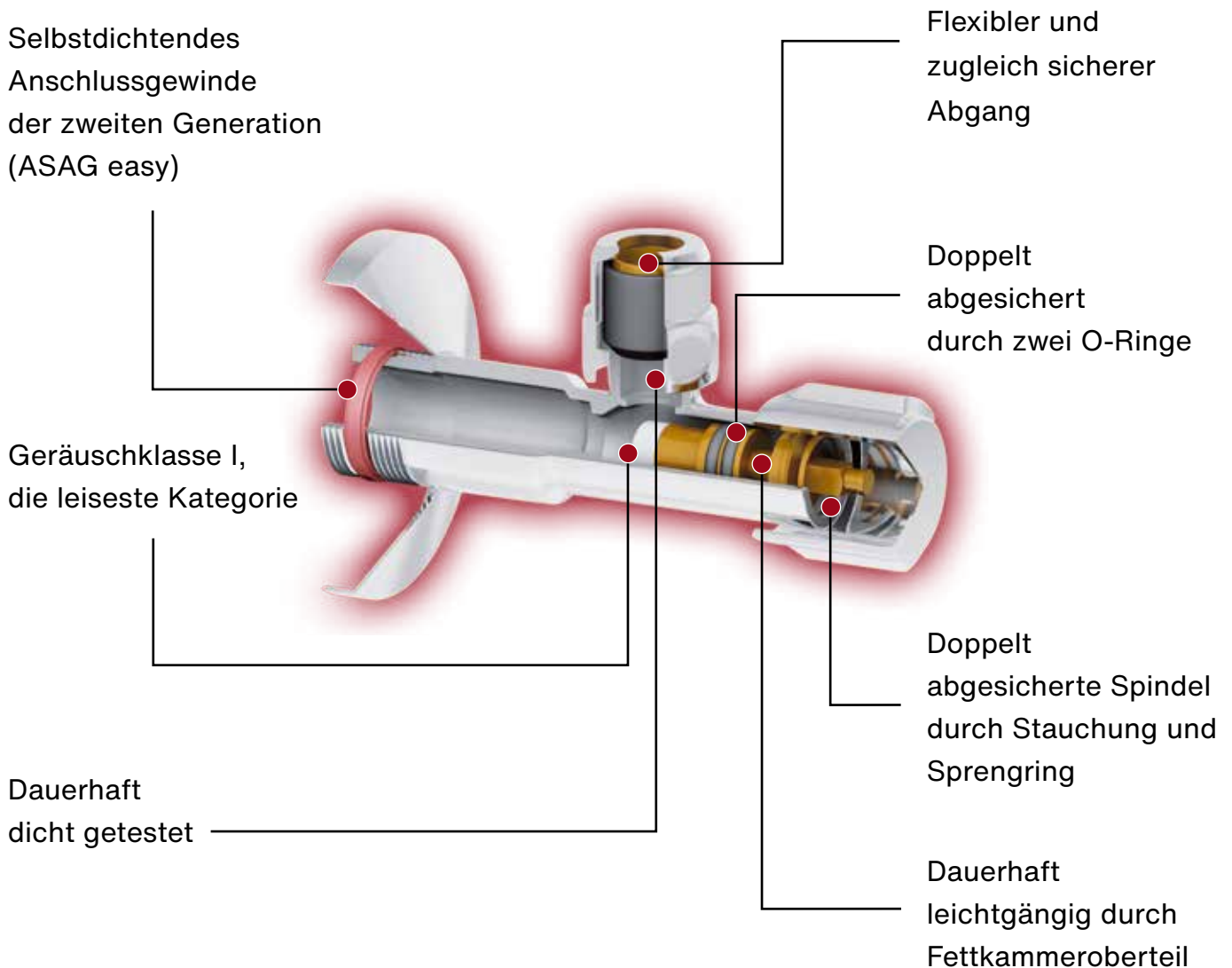

Made in Germany — zuverlässig — sicher — höchste Qualität

Viele Gründe sprechen für Markenqualität von SCHELL. Der beeindruckendste: mehr als 750 Millionen installierte Eckventile und Geräteanschlussventile – und damit der beste Beweis, dass Installateure, Planer und Architekten seit Generationen auf Europas Nr. 1 und Qualität »Made in Germany« bauen.

Überzeugen Sie sich selbst.



Gute Gründe für Markenqualität von Europas Nr. 1

1 Maximale Trinkwasser-Hygiene.

Unser Name steht für „Verantwortung für Gesundheit“. Daher gehört die Erfüllung höchster Standards bei der Trink- und Nutzwasser-Hygiene zu unserem Selbstverständnis. So verwenden wir bei der Herstellung unserer Produkte z.B. ausschließlich trinkwassergerechte Werkstoffe. Blei- oder Nickelbelastungen im Trinkwasser aufgrund minderwertiger Messinglegierungen? Bei SCHELL Fehlanzeige. Und mit Lösungen wie z. B. unseren Probenahme-Eckventilen für die Trinkwasser-Kontrolle bieten wir alles, was Sie von einem Hersteller hochwertiger Hygienesysteme erwarten können.



2 Einfache Montage Bedienung & Wartung.

Kompromisslose Qualität macht sich bezahlt, vor allem wenn es um die Montage und Bedienbarkeit geht. Smarte Features, wie die werkseitige Rändierung des Gewindes, das selbstdichtende Anschlussgewinde ASAG easy, die doppelte O-Ring-Dichtung, die Fettkammer oder die Konus-Quetschverschraubung mit Längenausgleich, sorgen für eine besonders schnelle und sichere Montage – und für das Extra-Plus an Leichtgängigkeit auch nach jahrelangem Betrieb. All das macht unsere Eckventile und Geräteanschlussventile praktisch wartungsfrei.

Patentiert: das selbstdichtende Anschlussgewinde ASAG easy.



Verhindert ein Abrutschen des Dichtmittels: die werkseitige Rändierung.

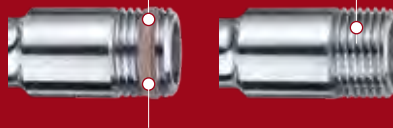

Das bietet Ihnen nur das patentierte ASAG easy von SCHELL:

- Denkbar einfache und schnelle Montage
- Hygienische Installation ohne Hanf oder andere Dichtmittel
- Einfaches Ausrichten der eingedrehte Armatur

3 Nachhaltigkeit & Langlebigkeit.

Unsere Eckventile und Geräteanschlussventile sind auch in Sachen Nachhaltigkeit und Langlebigkeit vorbildlich. Sie sparen aufgrund innovativer Detaillösungen nicht nur bis zu 40% Wasser, sondern garantieren auch ein fein justiertes Verhältnis zwischen Kalt- und Warmwasser. Und das bedeutet: keine Verschwendung von Warmwasser und somit keine unnötige klimaschädigende CO₂-Belastung. Einmal installiert erfreuen sich SCHELL Produkte, dank ausgewählter und hochwertiger Materialien, schon immer hoher Langlebigkeit. Seit Generationen.

4 Ansprechendes Design.

Die Qualität stimmt, die Technik stimmt, die Auswahl stimmt. Und das Design? Ist auch stimmig! Denn unsere Produkte setzen auch optisch Akzente. Was Sie davon haben? Die Gewissheit, bei SCHELL für jedes Interieur und jeden Geschmack die passende Designlösung zu bekommen.





Beispiel Design-Eckventil QUAD

5 Unübertroffen breites Produktsortiment.

SCHELL bietet Ihnen beim Thema Eckventile und Geräteanschlussventile mit über 200 Produktvarianten ein unübertroffen breites Produktsortiment, das seinesgleichen sucht. Ob Lösungen mit Filterfunktion oder Rückflussverhinderer, ob mit Durchflussbegrenzer oder zur Probenahme geeignet, ob abschließbar oder mit Schrägsitz, oder oder oder – von SCHELL gibt es immer ein Produkt, das Ihre individuellen Anforderungen und Wünsche erfüllt.

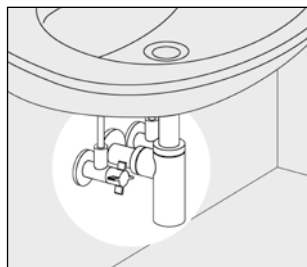



Einsatzzweck	SCHELL Produkte	Seite
 <p>Design-Eckventile mit Regulierfunktion WING / 4WING / STILE</p> <p>Eckventil mit Regulierfunktion PINT</p>	EDITION QUAD PURIS Eckventil Designblenden RONDO / CLASSIC WING / 4WING / STILE PINT	308 309 310 310 311 312 - 313 314

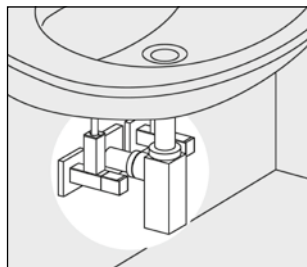

Einsatzzweck	SCHELL Produkte	Seite
 <p>Design-Siphon EDITION</p> <p>Design-Siphon QUAD</p> <ul style="list-style-type: none"> • Hochwertige Design-Siphons • Handwerkergerecht mit steckbarem Anschlussrohr 	EDITION QUAD	308 309

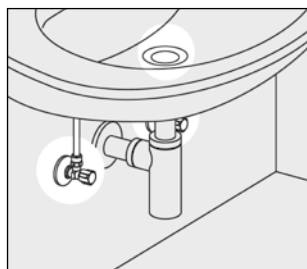

Einsatzzweck	SCHELL Produkte	Seite
<p>Eckventile mit Regulierfunktion Für Bad, Küche, Gewerbe</p> <p>Waschtischablaufgarnituren Für Waschtische mit und ohne Überlauföffnung</p> <p>Durchflussbegrenzer für Eckventile</p>	Eckventil mit Regulierf. COMFORT Eckventil mit Regulierf. mit Doppel-RV Eckventil mit Regulierf. QUICK	315 - 320 316 322 309
		346

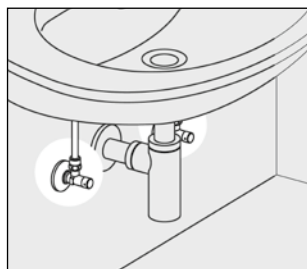

Einsatzzweck	SCHELL Produkte	Seite
<p>Sonder-Eckventile Für Bad, Küche, Gewerbe</p> <p>Schrägsitzventile Seite 322</p>	<ul style="list-style-type: none"> • Mit Entleerungsstutzen • Mit 2 Abgängen • Mit gesicherter Betätigung und langem Schubschaft • Mit umstellbarer Verschraubung • Mit Klemmringanschluss • Wasserzähler-Eckventile 	317 317 318 / 319 320 320 340

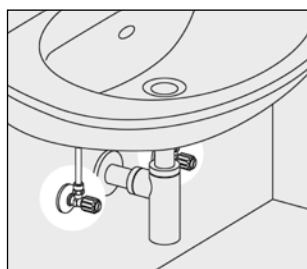

Einsatzzweck	SCHELL Produkte	Seite
<p>Elektronik / Selbstschlussarmaturen und weiteren hochwertigen Armaturenserien</p>	Filter-Eckventile	322

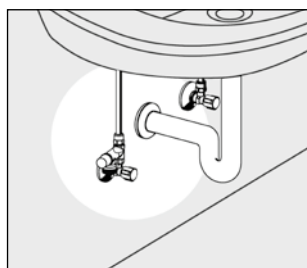

Einsatzzweck	SCHELL Produkte	Seite
 <p>Probenahme-Ventil</p> <ul style="list-style-type: none"> • Probenahme-Ventil zur Entnahme von Trinkwasserproben nach DIN ISO 19 458 für die Montage auf Eckventilen mit G 3/8 AG Abgang. 	Probenahme-Eckventil Probenahme-Ventil PROBFIX Entnahmerohr	323 323 323

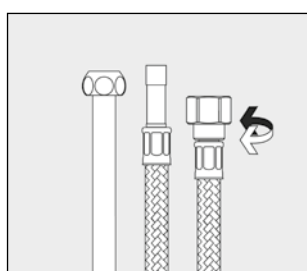

Einsatzzweck	SCHELL Produkte	Seite
<p>Kupferrohre und Flexible Schläuche</p> <p>Clean-Fix S / Clean-Flex S Hygienisch, sicher, komfortabel</p> <ul style="list-style-type: none"> • Inliner aus super flexibler, unvernetzter, neuartiger HD-PE-Zusammensetzung (HD-PE-Compound) • Hohe Knicksicherheit, höherer Durchfluss • Geprüft auf mikrobiologische Grenzwerte (W 270) 	Kupferrohre Flexible Schläuche • Clean-Fix S / Clean-Flex S	335 - 337 338 - 339
		

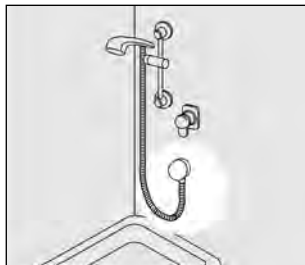

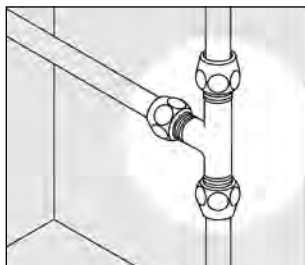

Einsatzzweck	SHELL Produkte	Seite
Bad / Küche / Keller Absicherung von Armaturen mit Schlauchanschlüssen	Sicherungsarmaturen	341
SHELL Wandanschlussbögen PURIS 	Wandanschlussbögen, für Duschen und Wannenfüllbatterien Design-Ausführung	

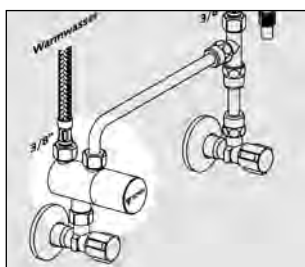

Armaturen-anschlusselement	Montageelement	342
	Verchromte Fittings	327
	<ul style="list-style-type: none"> • Mit Quetschverschraubung • Verschraubung mit Außengewinde • Verschraubung mit Innengewinde • Doppelverschraubung • Winkelverschraubung • T-Stück / T-Verschraubungen • Wandscheibe 	327 327 327 328 329 - 330 330



	Eckventil-Thermostat Idealer Verbrüh- und Legionellenschutz (W 551) zur Nachrüstung	324
	<ul style="list-style-type: none"> • Möglichkeit der thermischen Desinfektion • Für öffentliche / halböffentliche und gewerbliche Sanitärräume • Zubehör: Anschlussset / Verrohrungsset für Eckventil-Thermostat 	325
	Druckausgleichventil PBV	348
	• Das Druckausgleichventil PBV (Pressure Balance Valve) gleicht unterschiedliche Kalt- und Warmwasserdrücke vor Entnahmearmaturen auf ein gleiches Druckniveau an.	



Technische Hinweise		
SHELL Eckventile mit Regulierfunktion erfüllen auch in gedrosselter Stellung die Forderungen der Geräuschklasse I.		
SHELL Messing-Konus-Quetschverschraubung Durch Messing-Konus zugfeste Verbindung zu Kupferrohren und flexiblen Schläuchen.		
Kennzeichnung für Armaturen aus entzinkungsbeständigem Messing.		
Weitere Hinweise zur Montage und Wartung finden Sie in den SHELL Montageanleitungen beim jeweiligen Artikel unter www.schell.eu . Es gelten die SHELL „Allgemeinen Installationsbedingungen“.		



Infos, Prospekte: Fordern Sie bei Bedarf weitere Unterlagen zum Eckventil-Armaturenprogramm an.
<ul style="list-style-type: none"> • SHELL Flyer 500.000.000 Millionen Eckventile, Best.-Nr. 95 227 00 99 • SHELL Broschüre Eckventile, Best.-Nr. 95 447 00 99 • SHELL Flyer ASAG easy imd Gewinderändierung, Best.-Nr. 96 434 00 99 • SHELL Flyer Eckventil COMFORT PT 1000, Best-NR. 96 251 00 99 • SHELL Flyer Eckreguliertventil mit Filter, Best.-Nr. 96 260 00 99 • SHELL Broschüre Eckventil-Thermostat, Best.-Nr. 96 459 00 99



SHELL Sanitärarmaturen aus Messing erfüllen die Trinkwasserverordnung.
Messing ist der seit Jahrzehnten bewährte Werkstoff für die Sanitärindustrie. Hochwertige Basiswerkstoffe und modernste Fertigungsprozesse sind Garant für die bekannte SHELL-Qualität. Die von SHELL eingesetzten Werkstoffe erfüllen die Anforderungen der aktuellen Veröffentlichung der Trinkwasserverordnung von 2013. Die Elastomeren-Werkstoffe erfüllen die KTW und W 270 Anforderungen. Die mit Trinkwasser in Kontakt stehenden metallenen Werkstoffe entsprechen der aktuellen UBA-Liste, soweit veröffentlicht. Der Schutz des Trinkwassers wird durch die EN-806 (Technische Regeln der Trinkwasserinstallation) und der EN 1717 gewährleistet.

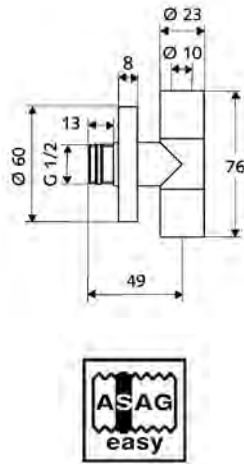
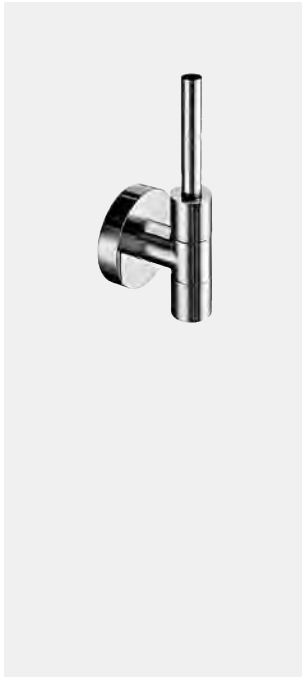

Artikelbezeichnung

Artikel-
Nummer**Design-Eckventil EDITION**

Design: sieger design. Gemäß DIN 3227.

Lieferumfang

- Design-Eckventil
 - Polierter Messingkörper
 - Messingabdeckung für Betätigung und Abgang
 - ASAG easy (Selbstdichtendes Anschlussgewinde)
 - Fettkammeroberteil
 - Schubschaft
- Zugfeste Messing-Konus-Quetschverschraubung mit Längenausgleich
- Rosette Ø 60 mm

Technische Daten

- Werkstoff: Messing konform TrinkwV
- Oberfläche: chrom
- Anschluss: DN 15 G 1/2 AG mit ASAG easy
- Abgang: Ø 10 mm (DN 10 G 3/8 AG)
- Zertifikate: P-IX 229/IA, ACS, NF
- Geräuschklasse: I
- Durchflussklasse: A

VE: 1, G: 0,27 kg/Stück

05 320 06 99

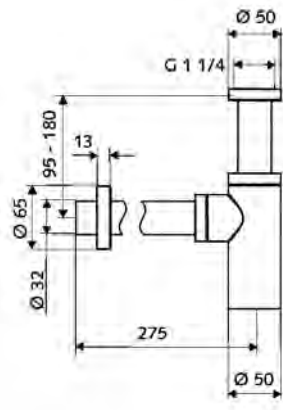
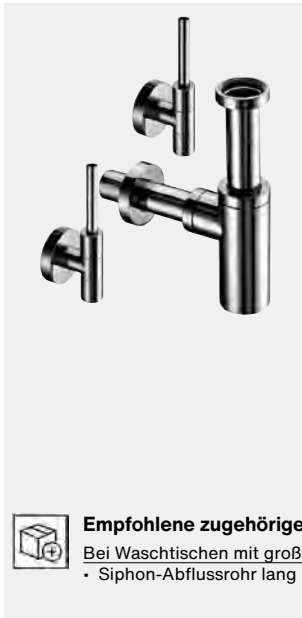
**Design-Eckventil-Set EDITION**

Design: sieger design. Anschlusset für Waschtische.

Lieferumfang

2x Design-Eckventil EDITION (05 320 06 99)

- Design-Eckventil
 - Polierter Messingkörper
 - Messingabdeckung für Betätigung und Abgang
 - ASAG easy (Selbstdichtendes Anschlussgewinde)
 - Fettkammeroberteil, - Schubschaft
- Zugfeste Messing-Konus-Quetschverschraubung mit Längenausgleich
- Rosette Ø 60 mm

1x Design-Siphon EDITION (01 429 06 99)

- Design-Siphon
 - Reinigungsöffnung mit O-Ring-Dichtung, - Tauchrohr Kunststoff
- Messingrosette mit Gleitring

Technische Daten

Design-Eckventil EDITION (05 320 06 99)

- Werkstoff: Messing konform TrinkwV
- Oberfläche: chrom
- Anschluss: DN 15 G 1/2 AG mit ASAG easy, • Abgang: Ø 10 mm (DN 10 G 3/8 AG)
- Zertifikate: P-IX 229/IA, ACS, NF
- Geräuschklasse: I, • Durchflussklasse: A

Design-Siphon EDITION (01 429 06 99)

- Werkstoff: Messing, • Oberfläche: chrom

VE: 1, G: 2,31 kg/Set

05 321 06 99

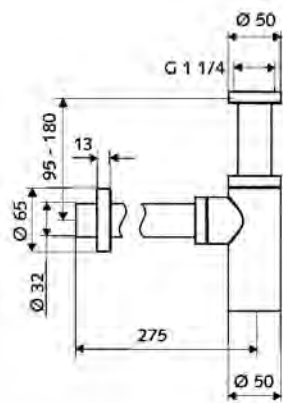
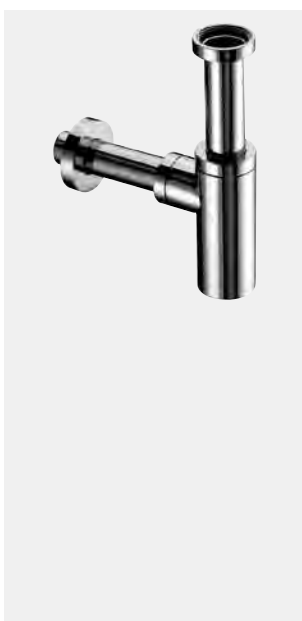
**Design-Siphon EDITION**

Montagefreundlich durch Steckanschluss des Abflussrohres. Bauform nach DIN 274.

Lieferumfang

- Design-Siphon
 - Reinigungsöffnung mit O-Ring-Dichtung
 - Tauchrohr Kunststoff
- Messingrosette mit Gleitring

Technische Daten

- Werkstoff: Messing
- Oberfläche: chrom

VE: 1, G: 1,28 kg/Stück

01 429 06 99

**Empfohlene zugehörige Artikel**

- Bei Waschtischen mit großer Bautiefe
- Siphon-Abflussrohr lang 01 448 06 99 Seite 309

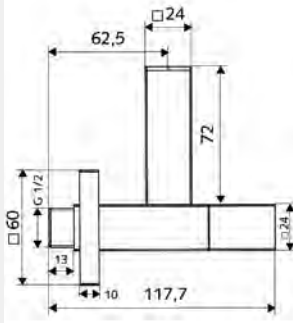
**Empfohlene zugehörige Artikel**

- Design-Siphon QUAD 01 505 06 99 Seite 309

Artikelbezeichnung

Artikel-
Nummer**Design-Eckventil QUAD**

Verdeckte Abgangsverschraubung und verdeckte Konus-Quetschverschraubung zum Anschluss flexibler Anschlusschläuche / Kupferrohre. Mit Sanitär fettkammeroberteil. Gemäß DIN 3227.

Lieferumfang

- Design-Eckventil
- Massiver Betätigungsgriff, - Polierter Messingkörper
- Fettkammeroberteil, - Schubschaft
- Zugfeste Messing-Konus-Quetschverschraubung mit Längenausgleich
- Massive Metallrosette mit Gleitring

Technische Daten

- Werkstoff: Messing konform TrinkwV
- Oberfläche: chrom
- Anschluss: DN 15 G 1/2 AG
- Abgang: Ø 10 mm (DN 10 G 3/8 AG)
- Zertifikate: P-IX 757/IA, ACS
- Geräuschklasse: I, • Durchflussklasse: A

VE: 1, G: 0,58 kg/Stück

05 362 06 99

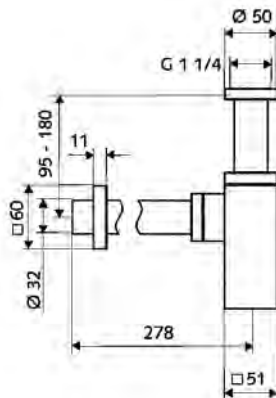
**Design-Siphon QUAD**

Montagefreundlich durch Steckanschluss des Abflussrohres. Bauform nach DIN 274.

Lieferumfang

- Design-Siphon
- Reinigungsöffnung mit O-Ring-Dichtung, - Tauchrohr Kunststoff
- Messingrosette mit Gleitring

Technische Daten

- Werkstoff: Messing
- Oberfläche: chrom
- Anschluss: G 1 1/4 IG, • Abgang: Ø 32 mm

VE: 1, G: 1,45 kg/Stück

01 505 06 99

**Empfohlene zugehörige Artikel**

- Design-Eckventil QUAD 05 362 06 99 Seite 309

- Bei Waschtischen mit großer Bautiefe
- Siphon-Abflussrohr lang 01 448 06 99 Seite 309

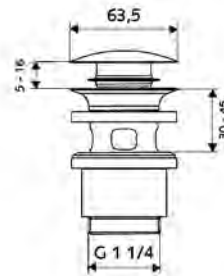
**Waschtischablaufgarnitur PUSH OPEN**

Verschleißbare Ablaufgarnitur G 1 1/4 AG mit Druckverschluss. Für Waschtische mit Überlauföffnung.

Lieferumfang

- Ablaufgarnitur mit Dichtungselemente

Technische Daten

- Werkstoff: Messing, • Oberfläche: chrom
- Anschluss: G 1 1/4 AG, • Ablaufleistung: 20 l/min

VE: 1, G: 0,43 kg/Stück

02 000 06 99

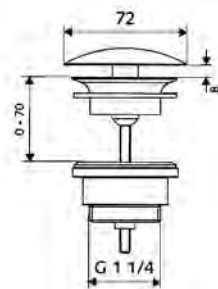
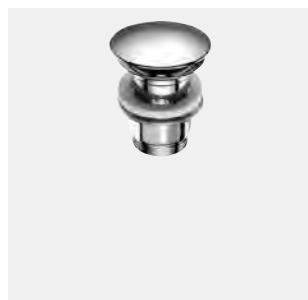
**Waschtischablaufgarnitur OPEN**

Nichtverschleißbare Ablaufgarnitur G 1 1/4 AG universal. Für Waschtische.

Lieferumfang

- Ablaufgarnitur mit Dichtungselemente

Technische Daten

- Werkstoff: Messing, • Oberfläche: chrom
- Anschluss: G 1 1/4 AG
- Ablaufleistung: 20 l/min

VE: 1, G: 0,38 kg/Stück

02 002 06 99

**Siphon-Abflussrohr lang**

Für Waschtische mit großer Bautiefe.

Technische Daten

- Werkstoff: Messing, • Oberfläche: chrom
- Baulänge: 400 mm, • Durchmesser: 32 mm, • Wandstärke: 1 mm

VE: 1, G: 0,25 kg/Stück

01 448 06 99

**In Verbindung mit**

- Design-Siphon EDITION 01 429 06 99 Seite 308 oder
- Design-Siphon QUAD 01 505 06 99 Seite 309 oder
- Design-Eckventil-Set EDITION 05 321 06 99 Seite 308

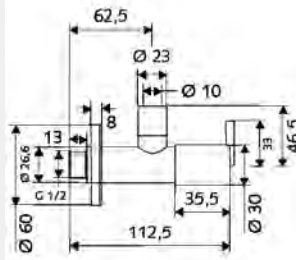
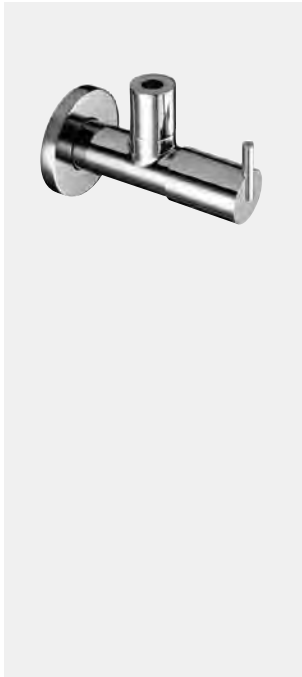

Auslaufartikel,
lieferbar solange Vorrat reicht.

Artikelbezeichnung

Artikel-
Nummer

Design-Eckventil PURIS

Verdeckte Abgangsverschraubung und verdeckte Konus-Quetschverschraubung zum Anschluss flexibler Anschlussschläuche / Kupferrohre. Mit Sanitär fettkammeroberteil. Gemäß DIN 3227.

Lieferumfang

- Design-Eckventil
- Polierter Messingkörper
- Fettkammeroberteil
- Langer Schubschaft
- Zugfeste Messing-Konus-Quetschverschraubung mit Längenausgleich
- Schubrosette \varnothing 60 mm

Technische Daten

- Werkstoff: Messing konform TrinkwV
- Oberfläche: chrom
- Anschluss: DN 15 G 1/2 AG
- Abgang: \varnothing 10 mm (DN 10 G 3/8 AG)
- Zertifikate: P-IX 757/IA, ACS, NF
- Geräuschklasse: I
- Durchflussklasse: A

VE: 1, G: 0,56 kg/Stück

05 311 06 99



Empfohlene zugehörige Artikel

- Für Montage mit flexiblen Anschlussschläuchen
- Eckventil Designblende 23 062 06 99 Seite 310 oder
- Eckventil Designblende 23 063 06 99 Seite 310

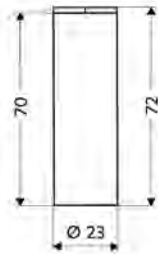
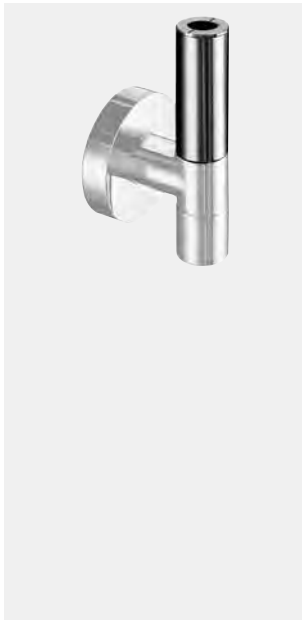

Eckventil Designblende

Verdeckt die Anschlussverschraubung bei dem Anschluss flexibler Armaturenschläuche.

Lieferumfang

- Design-Blende
- Zweiteilige Abdeckung
- Schraubadapter G 3/8 IG

Technische Daten

- Werkstoff: Messing
- Oberfläche: chrom
- Baulänge: 70 mm
- Anschluss: DN 10 G 3/8 IG

VE: 1, G: 0,06 kg/Stück

23 062 06 99



In Verbindung mit

- Design-Eckventil-Set EDITION 05 321 06 99 Seite 308 oder
- Design-Eckventil EDITION 05 320 06 99 Seite 308 oder
- Design-Eckventil PURIS 05 311 06 99 Seite 310

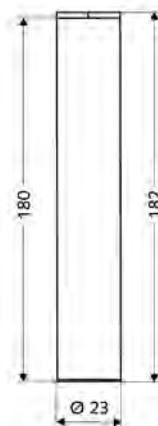

Eckventil Designblende

Verdeckt die Anschlussverschraubung bei dem Anschluss flexibler Armaturenschläuche.

Lieferumfang

- Design-Blende
- Zweiteilige Abdeckung
- Schraubadapter G 3/8 IG

Technische Daten

- Werkstoff: Messing
- Oberfläche: chrom
- Baulänge: 180 mm
- Anschluss: DN 10 G 3/8 IG

VE: 1, G: 0,13 kg/Stück

23 063 06 99



In Verbindung mit

- Design-Eckventil-Set EDITION 05 321 06 99 Seite 308 oder
- Design-Eckventil EDITION 05 320 06 99 Seite 308 oder
- Design-Eckventil PURIS 05 311 06 99 Seite 310

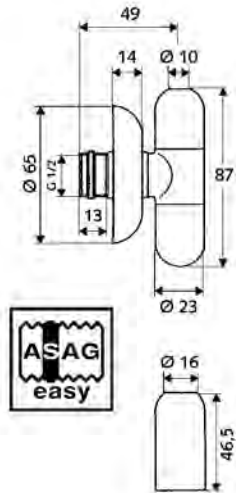
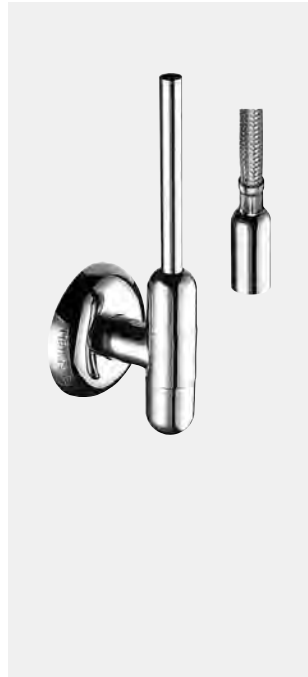

Auslaufartikel,
lieferbar solange Vorrat reicht.

Artikelbezeichnung

Artikel-
Nummer**Eckventil mit Regulierfunktion RONDO**

Verdeckte Abgangsverschraubung und verdeckte Konus-Quetschverschraubung zum Anschluss flexibler Anschlussschläuche / Kupferrohre. Gemäß DIN 3227.

Lieferumfang

- Eckventil
- Abdeckung für Abgang (für flexiblen Schlauch mit Rohrstützen)
- Abdeckung für Abgang (für Rohr DN 10)
- Polierter Messingkörper
- ASAG easy (Selbstdichtendes Anschlussgewinde)
- Fettkammeroberteil
- Langer Schubschaft
- Zugfeste Messing-Konus-Quetschverschraubung mit Längenausgleich
- Kunststoff-Schubrosette Ø 65 mm mit Gleitring

Technische Daten

- Werkstoff: Messing konform TrinkwV, Ummantelung Spezialkunststoff
- Oberfläche: chrom
- Anschluss: DN 15 G 1/2 AG mit ASAG easy
- Abgang: Ø 10 mm (DN 10 G 3/8 AG)
- Zertifikate: P-IX 229/IA, ACS
- Geräuschklasse: I
- Durchflussklasse: A

VE: 10, G: 0,26 kg/Stück

05 152 06 99

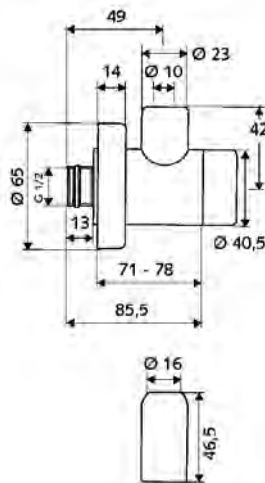
**Eckventil mit Regulierfunktion CLASSIC**

Verdeckte Abgangsverschraubung und verdeckte Konus-Quetschverschraubung zum Anschluss flexibler Anschlussschläuche / Kupferrohre. Gemäß DIN 3227.

Lieferumfang

- Eckventil
- Abdeckung für Abgang (für flexiblen Schlauch mit Rohrstützen)
- Abdeckung für Abgang (für Rohr DN 10)
- Polierter Messingkörper
- ASAG easy (Selbstdichtendes Anschlussgewinde)
- Langer Schubschaft
- Zugfeste Messing-Konus-Quetschverschraubung mit Längenausgleich
- Schubrosette Ø 65 mm

Technische Daten

- Werkstoff: Messing konform TrinkwV, Ummantelung Spezialkunststoff
- Oberfläche: chrom
- Anschluss: DN 15 G 1/2 AG
- Abgang: Ø 10 mm (DN 10 G 3/8 AG)
- Zertifikate: P-IX 212/IA, ACS, NF
- Geräuschklasse: I
- Durchflussklasse: A

VE: 10, G: 0,20 kg/Stück

05 172 06 99

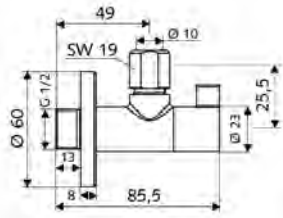

Artikelbezeichnung

Artikel-
Nummer**Design-Eckventil mit Regulierfunktion WING**

Gemäß DIN 3227.

Lieferumfang

- Design-Eckventil
- Polierter Messingkörper
- Schubschaft
- Zugfeste Messing-Konus-Quetschverschraubung mit Längenausgleich
- Schubrosette Ø 60 mm

Technische Daten

- Werkstoff: Messing konform TrinkwV; Betätigung Kunststoff
- Oberfläche: chrom
- Anschluss: DN 15 G 1/2 AG
- Abgang: Ø 10 mm (DN 10 G 3/8 AG)
- Zertifikate: P-IX 212/IA, ACS, WRAS beantragt
- Geräuschkategorie: I
- Durchflussklasse: A

VE: 1, G: 0,22 kg/Stück

05 392 06 99

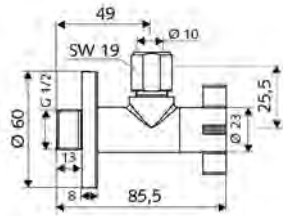
**Design-Eckventil mit Regulierfunktion 4WING**

Gemäß DIN 3227.

Lieferumfang

- Design-Eckventil
- Polierter Messingkörper
- Schubschaft
- Zugfeste Messing-Konus-Quetschverschraubung mit Längenausgleich
- Schubrosette Ø 60 mm

Technische Daten

- Werkstoff: Messing konform TrinkwV; Betätigung Kunststoff
- Anschluss: DN 15 G 1/2 AG
- Abgang: Ø 10 mm (DN 10 G 3/8 AG)
- Zertifikate: P-IX 212/IA, ACS, WRAS beantragt
- Geräuschkategorie: I
- Durchflussklasse: A

VE: 1, G: 0,22 kg/Stück

05 393 06 99

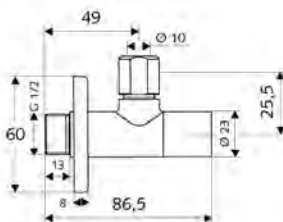
**Design-Eckventil mit Regulierfunktion STILE**

Verdeckte Ventilbetätigung. Gemäß DIN 3227.

Lieferumfang

- Design-Eckventil
- Polierter Messingkörper
- Abdeckung für Betätigung
- Schubschaft
- Zugfeste Messing-Konus-Quetschverschraubung mit Längenausgleich
- Schubrosette Ø 60 mm

Technische Daten

- Werkstoff: Messing konform TrinkwV
- Oberfläche: chrom
- Anschluss: DN 15 G 1/2 AG
- Abgang: Ø 10 mm (DN 10 G 3/8 AG)
- Zertifikate: P-IX 212/IA, ACS, WRAS beantragt
- Geräuschkategorie: I
- Durchflussklasse: A

VE: 1, G: 0,22 kg/Stück

05 376 06 99

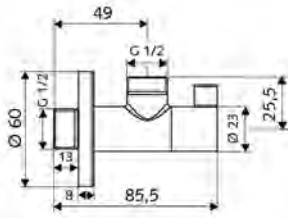

Artikelbezeichnung

Artikel-
Nummer**Design-Eckventil mit Regulierfunktion WING**

Gemäß DIN 3227.

Lieferumfang

- Design-Eckventil
- Schubschaft
- Schubrosette Ø 60 mm

Technische Daten

- Werkstoff: Messing konform TrinkwV; Betätigung Kunststoff
- Oberfläche: chrom
- Anschluss: DN 15 G 1/2 AG
- Abgang: DN 15 G 1/2 AG
- Zertifikate: P-IX 212/IA, ACS, WRAS beantragt
- Geräuschkategorie: I
- Durchflussklasse: A

VE: 1, G: 0,18 kg/Stück

05 398 06 99

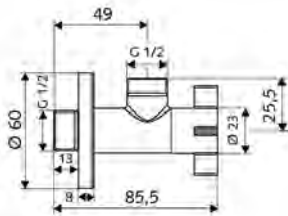
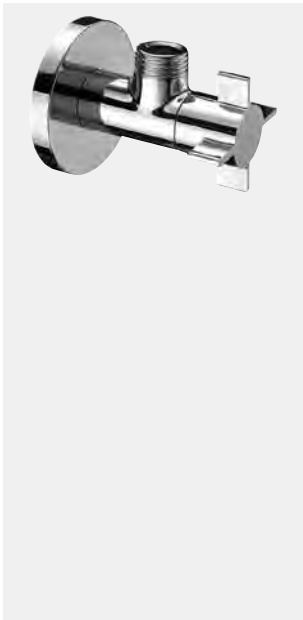
**Design-Eckventil mit Regulierfunktion 4WING**

Gemäß DIN 3227.

Lieferumfang

- Design-Eckventil
- Polierter Messingkörper
- Schubschaft
- Schubrosette Ø 60 mm

Technische Daten

- Werkstoff: Messing konform TrinkwV; Betätigung Kunststoff
- Oberfläche: chrom
- Anschluss: DN 15 G 1/2 AG
- Abgang: DN 15 G 1/2 AG
- Zertifikate: P-IX 212/IA, ACS, WRAS beantragt
- Geräuschkategorie: I
- Durchflussklasse: A

VE: 1, G: 0,19 kg/Stück

05 399 06 99

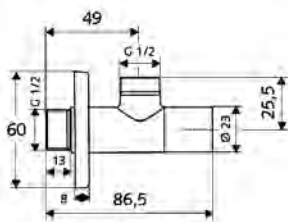
**Design-Eckventil mit Regulierfunktion STILE**

Verdeckte Ventilbetätigung. Gemäß DIN 3227.

Lieferumfang

- Design-Eckventil
- Polierter Messingkörper
- Abdeckung für Betätigung
- Schubschaft
- Schubrosette Ø 60 mm

Technische Daten

- Werkstoff: Messing konform TrinkwV
- Oberfläche: chrom
- Anschluss: DN 15 G 1/2 AG
- Abgang: DN 15 G 1/2 AG
- Zertifikate: P-IX 212/IA, ACS, WRAS beantragt
- Geräuschkategorie: I
- Durchflussklasse: A

VE: 1, G: 0,20 kg/Stück

05 377 06 99

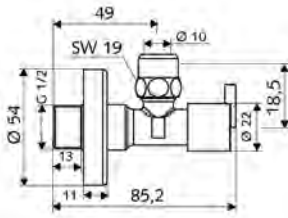

Artikelbezeichnung

Artikel-
Nummer**Eckventil mit Regulierfunktion PINT**

Design-Griff. Gemäß DIN 3227.

Lieferumfang

- Eckventil
- Design-Griff
- Polierter Messingkörper
- Langer Schubschaft
- Zugfeste Messing-Konus-Quetschverschraubung mit Längenausgleich
- Schubrosette Ø 54 mm

Technische Daten

- Werkstoff: Messing konform TrinkwV; Betätigung Kunststoff
- Oberfläche: chrom
- Anschluss: DN 15 G 1/2 AG
- Abgang: Ø 10 mm (DN 10 G 3/8 AG)
- Zertifikate: P-IX 212/IA, ACS, WRAS beantragt
- Geräuschklasse: I
- Durchflussklasse: A

VE: 1, G: 0,14 kg/Stück

05 390 06 99

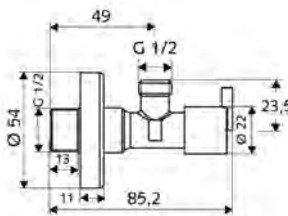
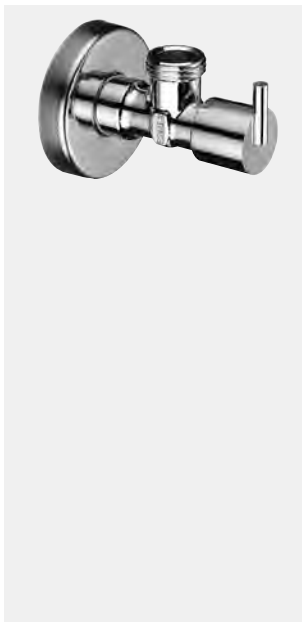
**Eckventil mit Regulierfunktion PINT**

Design-Griff. Gemäß DIN 3227.

Lieferumfang

- Eckventil
- Design-Griff
- Polierter Messingkörper
- Langer Schubschaft
- Schubrosette Ø 54 mm

Technische Daten

- Werkstoff: Messing konform TrinkwV; Betätigung Kunststoff
- Oberfläche: chrom
- Anschluss: DN 15 G 1/2 AG
- Abgang: DN 15 G 1/2 AG
- Zertifikate: P-IX 212/IA, ACS, WRAS beantragt
- Geräuschklasse: I
- Durchflussklasse: A

VE: 1, G: 0,12 kg/Stück

05 396 06 99

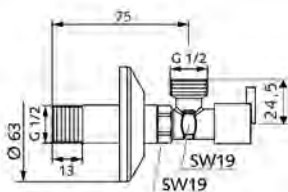
**Eckventil mit Regulierfunktion PINT**

Design-Griff. Gemäß DIN 3227.

Lieferumfang

- Eckventil (lange Bauform)
- Design-Griff
- Polierter Messingkörper
- Langer Schubschaft 44,5 mm
- Schubrosette Ø 63 mm

Technische Daten

- Werkstoff: Messing konform TrinkwV; Betätigung Kunststoff
- Oberfläche: chrom
- Anschluss: DN 15 G 1/2 AG
- Abgang: DN 15 G 1/2 AG
- Zertifikate: P-IX 212/IA, ACS, WRAS beantragt
- Geräuschklasse: I
- Durchflussklasse: A

VE: 1, G: 0,19 kg/Stück

05 419 06 99

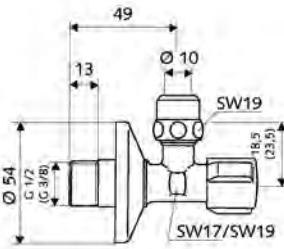
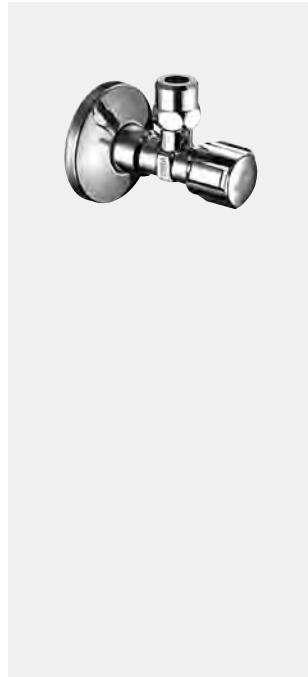

geprüft nach
DIN 3227

kiwa

Artikelbezeichnung	Artikel- Nummer		
--------------------	--------------------	--	--

Eckventil mit Regulierfunktion COMFORT

Mit COMFORT-Griff. Gemäß DIN 3227.

Lieferumfang

- Eckventil
- COMFORT-Griff
- Langer Schubschaft
- Zugfeste Messing-Konus-Quetschverschraubung mit Längenausgleich
- Schubrosette Ø 54 mm

Technische Daten

- Werkstoff: Messing konform TrinkwV
- Oberfläche: chrom
- Abgang: Ø 10 mm (DN 10 G 3/8 AG)
- Geräuschklasse: I, • Durchflussklasse: A

Anschluss: DN 10 G 3/8 AG, Zertifikate: P-IX 212/IA, DIN-DVGW, ACS, WRAS beantragt	04 906 06 99
---	---------------------

Anschluss: DN 15 G 1/2 AG, Zertifikate: P-IX 212/IA, DIN-DVGW, ACS, NF, SVGW, WRAS beantragt	04 907 06 99
---	---------------------

Anschluss: DN 10 G 3/8 AG, Zertifikate: P-IX 212/IA, ACS, kiwa	05 095 06 99
---	---------------------

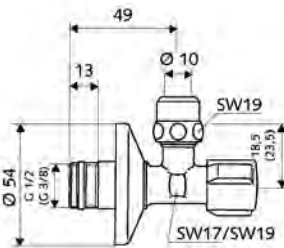
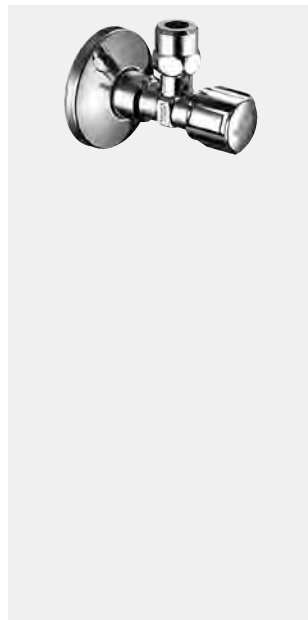

geprüft nach
DIN 3227



kiwa

Eckventil mit Regulierfunktion COMFORT

Mit COMFORT-Griff. Gemäß DIN 3227.

Lieferumfang

- Eckventil
- COMFORT-Griff, - ASAG easy (Selbstdichtendes Anschlussgewinde)
- Langer Schubschaft
- Zugfeste Messing-Konus-Quetschverschraubung mit Längenausgleich
- Schubrosette Ø 54 mm

Technische Daten

- Werkstoff: Messing konform TrinkwV, • Oberfläche: chrom
- Abgang: Ø 10 mm (DN 10 G 3/8 AG)
- Geräuschklasse: I, • Durchflussklasse: A

Anschluss: DN 10 G 3/8 AG mit ASAG easy, Zertifikate: P-IX 212/IA, DIN-DVGW, ACS, NF, WRAS beantragt	04 916 06 99
---	---------------------

Anschluss: DN 15 G 1/2 AG mit ASAG easy, Zertifikate: P-IX 212/IA, DIN-DVGW, ACS, NF, WRAS beantragt	04 917 06 99
---	---------------------

Anschluss: DN 10 G 3/8 AG mit ASAG easy, Zertifikate: P-IX 212/IA, ACS, kiwa	05 098 06 99
---	---------------------

Werkstoff: Entzinkungsbeständiges Messing, Anschluss: DN 15 G 1/2 AG mit ASAG easy, Zertifikate: P-IX 212/IA, DIN-DVGW, ACS, WRAS beantragt	05 252 06 99
--	---------------------

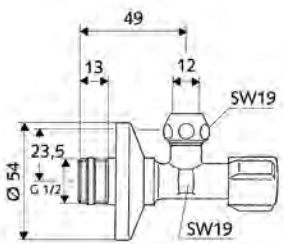
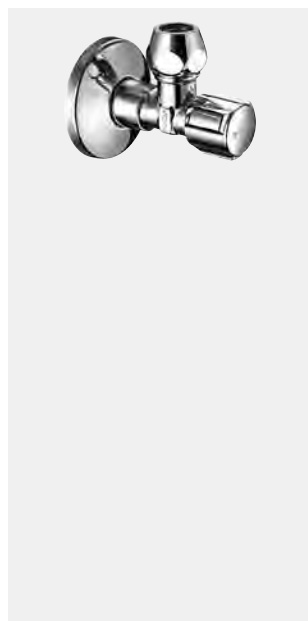

geprüft nach
DIN 3227



Eckventil mit Regulierfunktion COMFORT

Mit COMFORT-Griff. Gemäß DIN 3227.

Lieferumfang

- Eckventil
- COMFORT-Griff
- ASAG easy (Selbstdichtendes Anschlussgewinde)
- Langer Schubschaft
- Zugfeste Messing-Konus-Quetschverschraubung
- Schubrosette Ø 54 mm

Technische Daten

- Werkstoff: Messing konform TrinkwV
- Oberfläche: chrom
- Anschluss: DN 15 G 1/2 AG mit ASAG easy
- Abgang: Ø 12 mm (DN 15 G 1/2 AG)
- Zertifikate: P-IX 212/IA, DIN-DVGW, ACS, NF, WRAS beantragt
- Geräuschklasse: I
- Durchflussklasse: A

VE: 10, G: 0,16 kg/Stück	04 915 06 99
---------------------------------	---------------------

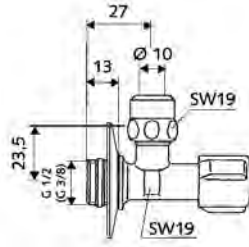

kiwa

Artikelbezeichnung

Artikel-
Nummer

Eckventil mit Regulierfunktion COMFORT

Mit COMFORT-Griff. Kurze Bauform. Gemäß DIN 3227.

Lieferumfang

- Eckventil (kurze Bauform)
- COMFORT-Griff
- Zugfeste Messing-Konus-Quetschverschraubung mit Längenausgleich
- Rosette Ø 54 mm (Tiefe 3 mm)

Technische Daten

- Werkstoff: Messing konform TrinkwV
- Oberfläche: chrom
- Abgang: Ø 10 mm (DN 10 G 3/8 AG)
- Geräuschkategorie: I
- Durchflussklasse: A

Mit ASAG easy (Selbstdichtendes Anschlussgewinde)

Anschluss: DN 10 G 3/8 AG mit ASAG easy,
Zertifikate: P-IX 212/IA, DIN-DVGW, ACS, NF, WRAS beantragt
VE: 5, G: 0,10 kg/Stück

04 911 06 99

Mit ASAG easy (Selbstdichtendes Anschlussgewinde)

Anschluss: DN 15 G 1/2 AG mit ASAG easy,
Zertifikate: P-IX 212/IA, DIN-DVGW, ACS, NF, WRAS beantragt
VE: 5, G: 0,11 kg/Stück

04 912 06 99

Anschluss: DN 10 G 3/8 AG,

Zertifikate: P-IX 212/IA, DIN-DVGW, ACS, NF, WRAS beantragt
VE: 5, G: 0,11 kg/Stück

04 902 06 99

Mit ASAG easy (Selbstdichtendes Anschlussgewinde)

Anschluss: DN 10 G 3/8 AG mit ASAG easy,
Zertifikate: P-IX 212/IA, ACS, kiwa
VE: 100, G: 0,10 kg/Stück

05 097 06 99

Anschluss: DN 15 G 1/2 AG,

Zertifikate: P-IX 212/IA, DIN-DVGW, ACS, NF, WRAS
beantragt
VE: 5, G: 0,11 kg/Stück

04 903 06 99

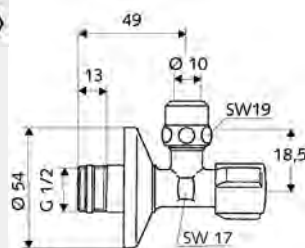

Eckventil mit Regulierfunktion COMFORT

Mit COMFORT-Griff. Doppel-Rückflussverhinderer. Für Armaturen mit ausziehbarer Handbrause.

Lieferumfang

- Eckventil
- COMFORT-Griff
- doppelter Rückflussverhinderer RV (EN 1717: ED)
- ASAG easy (Selbstdichtendes Anschlussgewinde)
- Langer Schubschaft
- Zugfeste Messing-Konus-Quetschverschraubung mit Längenausgleich
- Schubrosette Ø 54 mm

Technische Daten

- Werkstoff: Messing konform TrinkwV
- Oberfläche: chrom
- Anschluss: DN 15 G 1/2 AG mit ASAG easy
- Abgang: Ø 10 mm (DN 10 G 3/8 AG)
- Zertifikate: ACS, Belgaqua, NF

VE: 10, G: 0,15 kg/Stück

05 276 06 99

Artikelbezeichnung

Artikel-
Nummer**Eckventil mit Regulierfunktion COMFORT**

Mit COMFORT-Griff. Gemäß DIN 3227.

Lieferumfang

- Eckventil
- COMFORT-Griff
- Langer Schubschaft
- Schubrosette Ø 54 mm

Technische Daten

- Oberfläche: chrom
- Anschluss: DN 15 G 1/2 AG
- Abgang: DN 10 G 3/8 AG
- Geräuschklasse: I
- Durchflussklasse: A

Werkstoff: Messing konform TrinkwV,
Zertifikate: P-IX 212/IA, DIN-DVGW, ACS, NF, SVGW,
WRAS beantragt
VE: 10, G: 0,11 kg/Stück

05 212 06 99**Eckventil mit Regulierfunktion COMFORT**

Mit COMFORT-Griff. Gemäß DIN 3227.

Lieferumfang

- Eckventil
- COMFORT-Griff
- Langer Schubschaft
- Schubrosette Ø 54 mm

Technische Daten

- Oberfläche: chrom
- Anschluss: DN 15 G 1/2 AG
- Abgang: DN 15 G 1/2 AG
- Geräuschklasse: I
- Durchflussklasse: A

Werkstoff: Messing konform TrinkwV,
Zertifikate: P-IX 212/IA, DIN-DVGW, ACS, NF, SVGW,
WRAS beantragt
VE: 10, G: 0,13 kg/Stück

05 217 06 99**Eckventil COMFORT**

Mit COMFORT-Griff. Mit Entleerungsstutzen als Ablassmöglichkeit bei Frostgefahr. Gemäß DIN 3227.

Lieferumfang

- Eckventil
- COMFORT-Griff
- Entleerungsstutzen
- ASAG easy (Selbstdichtendes Anschlussgewinde)
- Langer Schubschaft
- Zugfeste Messing-Konus-Quetschverschraubung
- Schubrosette Ø 54 mm

Technische Daten

- Werkstoff: Messing konform TrinkwV
- Oberfläche: chrom
- Anschluss: DN 15 G 1/2 AG mit ASAG easy
- Abgang: Ø 10 mm (DN 10 G 3/8 AG)
- Zertifikate: ACS

VE: 10, G: 0,16 kg/Stück**04 925 06 99****Eckventil COMFORT**

Mit COMFORT-Griff. Zwei Abgänge. Gemäß DIN 3227.

Lieferumfang

- Eckventil
- COMFORT-Griff
- 2 Zugfeste Messing-Konus-Quetschverschraubungen
- Rosette Ø 54 mm (Tiefe 3 mm)

Technische Daten

- Werkstoff: Messing konform TrinkwV
- Oberfläche: chrom
- Anschluss: DN 15 G 1/2 AG
- Abgang: 2x Ø 10 mm (DN 10 G 3/8 AG)
- Zertifikate: ACS, NF

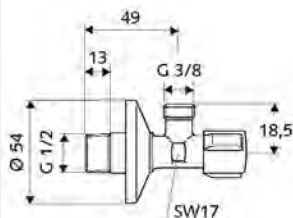
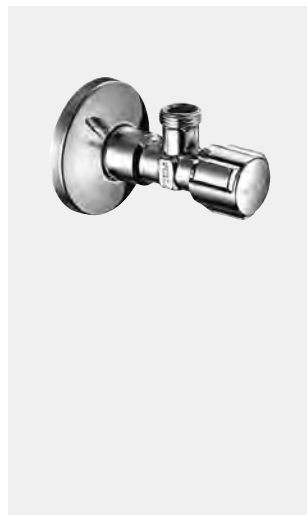
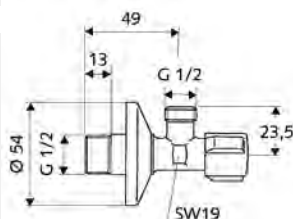
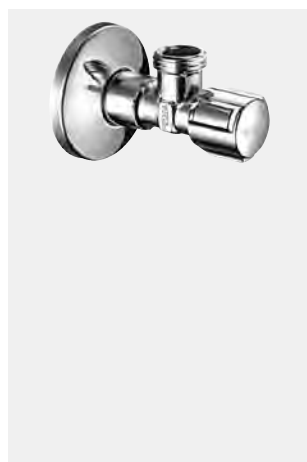
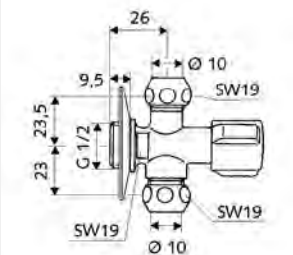
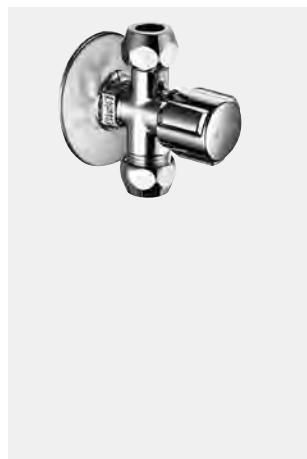
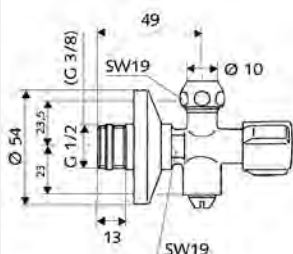
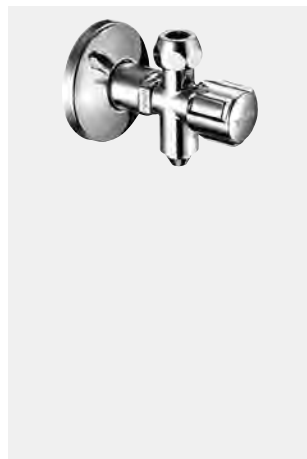
VE: 5, G: 0,13 kg/Stück**04 991 06 99**geprüft nach
DIN 3227geprüft nach
DIN 3227

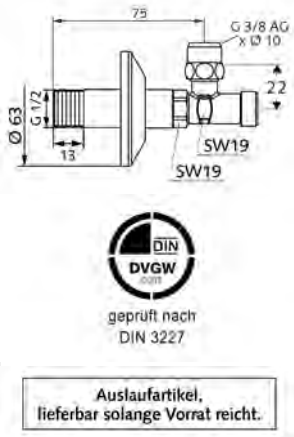

Auslaufartikel,
lieferbar solange Vorrat reicht.

Artikelbezeichnung	Artikel- Nummer		
--------------------	--------------------	--	--

Eckventil mit Regulierfunktion und gesicherter Betätigung
Zum Schutz vor unbefugter Betätigung. Gemäß DIN 3227.

- Lieferumfang**
- Eckventil (lange Bauform)
- Technische Daten**
- Werkstoff: Messing konform TrinkwV
 - Oberfläche: chrom
 - Anschluss: DN 15 G 1/2 AG
 - Abgang: Ø 10 mm (DN 10 G 3/8 AG)
 - Zertifikate: P-IX 212/IA, DIN-DVGW, SVGW
 - Geräuschkategorie: I
 - Durchflussklasse: A

VE: 1, G: 0,20 kg/Stück	05 406 06 99
-------------------------	--------------

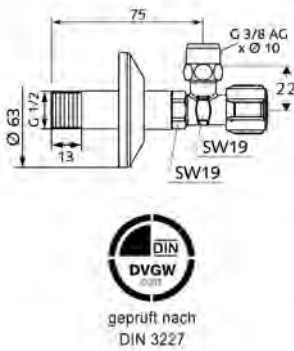

Eckventil mit Regulierfunktion COMFORT
Mit COMFORT-Griff. Gemäß DIN 3227.

- Lieferumfang**
- Eckventil (lange Bauform)
 - COMFORT-Griff
 - Langer Schubschaft 44,5 mm
 - Zugfeste Messing-Konus-Quetschverschraubung mit Längenausgleich
 - Schubrosette Ø 63 mm
- Technische Daten**
- Werkstoff: Messing konform TrinkwV
 - Oberfläche: chrom
 - Anschluss: DN 15 G 1/2 AG
 - Abgang: Ø 10 mm (DN 10 G 3/8 AG)
 - Zertifikate: P-IX 212/IA, DIN-DVGW, ACS, SVGW, WRAS beantragt
 - Geräuschkategorie: I
 - Durchflussklasse: A

VE: 5, G: 0,20 kg/Stück	05 407 06 99
-------------------------	--------------

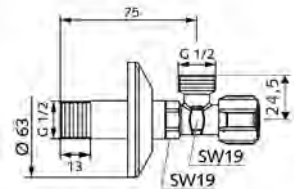

Eckventil mit Regulierfunktion COMFORT
Mit COMFORT-Griff. Gemäß DIN 3227.

- Lieferumfang**
- Eckventil (lange Bauform)
 - COMFORT-Griff
 - Langer Schubschaft 44,5 mm
 - Schubrosette Ø 63 mm
- Technische Daten**
- Werkstoff: Messing konform TrinkwV
 - Oberfläche: chrom
 - Anschluss: DN 15 G 1/2 AG
 - Abgang: DN 15 G 1/2 AG
 - Zertifikate: P-IX 212/IA, ACS, WRAS beantragt
 - Geräuschkategorie: I
 - Durchflussklasse: A

VE: 1, G: 0,19 kg/Stück	05 418 06 99
-------------------------	--------------

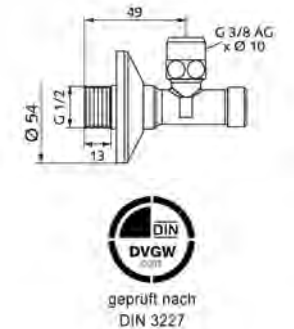
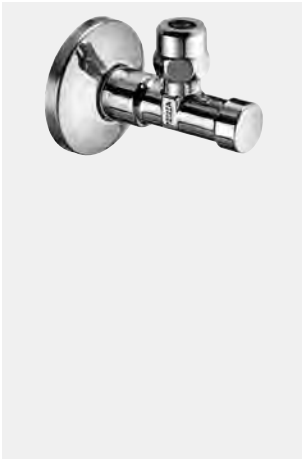

Eckventil mit Regulierfunktion und gesicherter Betätigung
Zum Schutz vor unbefugter Betätigung. Gemäß DIN 3227.

- Lieferumfang**
- Eckventil
 - Gesicherte Betätigung
 - Langer Schubschaft
 - Zugfeste Messing-Konus-Quetschverschraubung mit Längenausgleich
 - Schubrosette Ø 54 mm
- Technische Daten**
- Werkstoff: Messing konform TrinkwV
 - Oberfläche: chrom
 - Anschluss: DN 15 G 1/2 AG
 - Abgang: Ø 10 mm (DN 10 G 3/8 AG)
 - Zertifikate: P-IX 212/IA, DIN-DVGW, ACS, SVGW, WRAS beantragt
 - Geräuschkategorie: I
 - Durchflussklasse: A

VE: 10, G: 0,13 kg/Stück	05 405 06 99
--------------------------	--------------

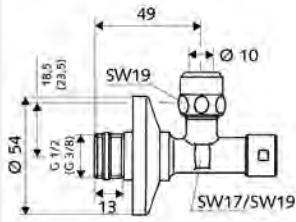

Artikelbezeichnung

Artikel-
Nummer**Eckventil mit Regulierfunktion und gesicherter Betätigung**

Zum Schutz vor unbefugter Betätigung. Gemäß DIN 3227.

Lieferumfang

- Eckventil
 - Gesicherte Betätigung
 - ASAG easy (Selbstdichtendes Anschlussgewinde)
 - Langer Schubschaft
- Zugfeste Messing-Konus-Quetschverschraubung mit Längenausgleich
- Schubrosette Ø 54 mm

Technische Daten

- Werkstoff: Messing konform TrinkwV
- Oberfläche: chrom
- Abgang: Ø 10 mm (DN 10 G 3/8 AG)
- Geräuschkategorie: I
- Durchflussklasse: A

Anschluss: DN 15 G 1/2 AG mit ASAG easy,
Zertifikate: P-IX 212/IA, ACS
VE: 10, G: 0,15 kg/Stück

04 945 06 99

kiwa

Anschluss: DN 10 G 3/8 AG mit ASAG easy,
Zertifikate: P-IX 212/IA, ACS, kiwa
VE: 1, G: 0,14 kg/Stück

05 100 06 99

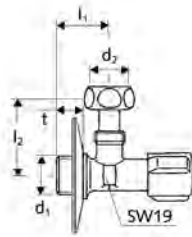
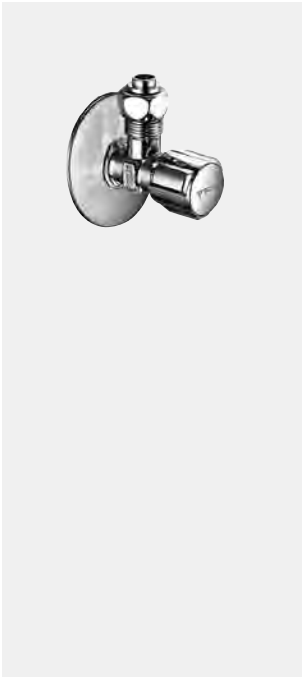

	DN	d ₁	d ₂	l ₁	t	l ₂
05 033	10	G 3/8	G 3/8	27	13	38
05 034	15	G 1/2	G 3/8	27	13	38

Artikelbezeichnung	Artikel- Nummer		
--------------------	--------------------	--	--

Eckventil mit Regulierfunktion COMFORT

Mit COMFORT-Griff. Umstellbare Verschraubung für hochhängende Spülkästen. Kurze Bauform.

Lieferumfang

- Eckventil (kurze Bauform)
- COMFORT-Griff
- Rosette Ø 54 mm (Tiefe 3 mm)

Technische Daten

- Werkstoff: Messing konform TrinkwV
- Oberfläche: chrom
- Abgang: Überwurfmutter DN 10 G 3/8 IG
- Zertifikate: P-IX 212/IA, ACS, NF
- Geräuschklasse: I
- Durchflussklasse: A

Anschluss: DN 10 G 3/8 AG	
VE: 5, G: 0,10 kg/Stück	05 033 06 99

Anschluss: DN 15 G 1/2 AG	
VE: 50, G: 0,11 kg/Stück	05 034 06 99

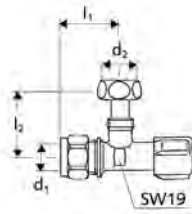
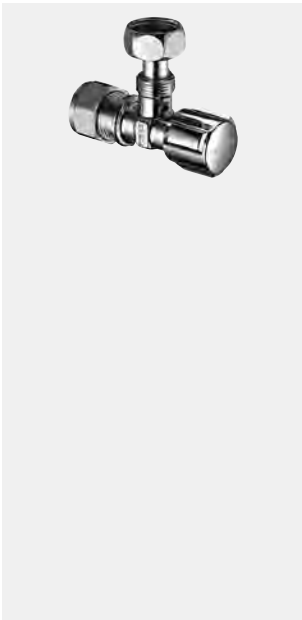

	DN	d ₁	d ₂	l ₁	l ₂
05 045	15	15	G 1/8	37	38
05 047	15	15	G 1/2	37	38

Eckventil mit Regulierfunktion COMFORT

Mit COMFORT-Griff. Umstellbare Verschraubung für hochhängende Spülkästen.

Lieferumfang

- Eckventil (kurze Bauform)
- COMFORT-Griff
- Messing-Klemmring-Verschraubung (Anschluss)

Technische Daten

- Werkstoff: Messing konform TrinkwV
- Oberfläche: chrom
- Anschluss: Messing-Klemmring-Verschraubung Ø 15 (DN 15 G 1/2 AG)
- Geräuschklasse: I
- Durchflussklasse: A

Abgang: Überwurfmutter DN 10 G 3/8 IG,	
Zertifikate: P-IX 212/IA, ACS, kiwa	
VE: 10, G: 0,14 kg/Stück	05 045 06 99

Abgang: Überwurfmutter DN 15 G 1/2 IG,	
Zertifikate: P-IX 212/IA, ACS	
VE: 10, G: 0,15 kg/Stück	05 047 06 99

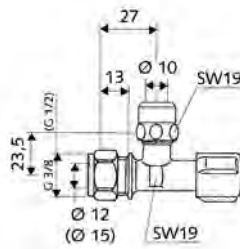
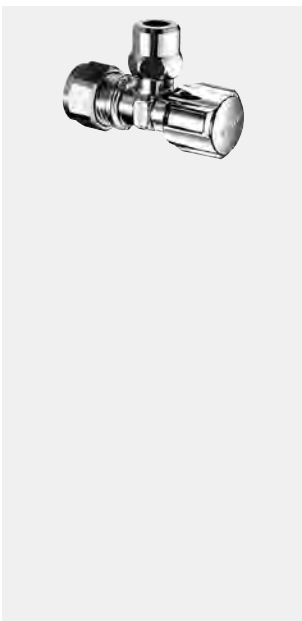

Eckventil mit Regulierfunktion COMFORT

Mit COMFORT-Griff. Kurze Bauform.

Lieferumfang

- Eckventil (kurze Bauform)
- COMFORT-Griff
- Zugfeste Messing-Konus-Quetschverschraubung mit Längenausgleich

Technische Daten

- Werkstoff: Messing konform TrinkwV
- Oberfläche: chrom
- Abgang: Ø 10 mm (DN 10 G 3/8 AG)
- Zertifikate: P-IX 212/IA, ACS, kiwa
- Geräuschklasse: I
- Durchflussklasse: A

Anschluss: Messing-Klemmring-Verschraubung Ø 12	
(DN 10 G 3/8 AG)	
VE: 5, G: 0,11 kg/Stück	05 039 06 99

Anschluss: Messing-Klemmring-Verschraubung Ø 15	
(DN 15 G 1/2 AG)	
VE: 5, G: 0,14 kg/Stück	05 040 06 99

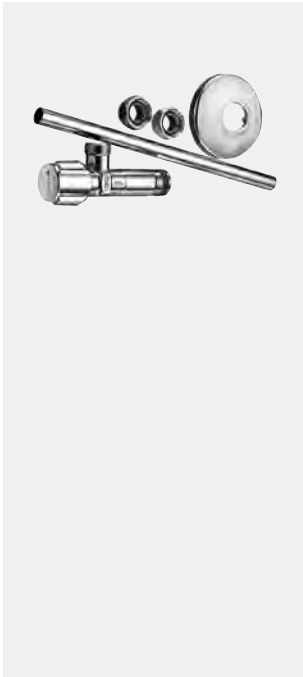

kiwa

Artikelbezeichnung

Artikel-
Nummer**Eckventil-Set COMFORT**

Gemäß DIN 3227.

Lieferumfang

- Eckventil
 - COMFORT-Griff
 - ASAG easy (Selbstdichtendes Anschlussgewinde)
 - Langer Schubschaft
- 2 Zugfeste Messing-Konus-Quetschverschraubungen
- Schubrosette Ø 54 mm
- Kupferrohr Ø 10 mm x 180 mm

Technische Daten

- Werkstoff: Eckventil Messing konform TrinkwV; Rohr Kupfer
- Oberfläche: chrom
- Anschluss: DN 10 G 3/8 AG mit ASAG easy
- Abgang: DN 10 G 3/8 AG
- Zertifikate: P-IX 212/IA, ACS, NF
- Geräuschklasse: I
- Durchflussklasse: A

VE: 1, G: 0,19 kg/Stück

05 020 06 99

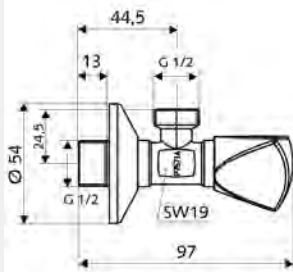
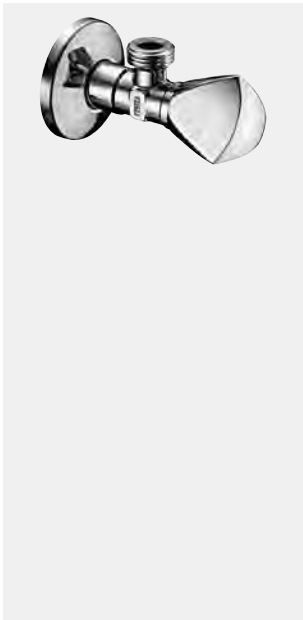
**Eckventil mit Regulierfunktion**

Mit Dreikanthaubengriff. Gemäß DIN 3227.

Lieferumfang

- Eckventil
 - Dreikanthaubengriff
 - Langer Schubschaft
- Schubrosette Ø 54 mm

Technische Daten

- Werkstoff: Messing konform TrinkwV
- Oberfläche: chrom
- Anschluss: DN 15 G 1/2 AG
- Abgang: DN 15 G 1/2 AG
- Zertifikate: P-IX 757/IA, ACS
- Geräuschklasse: I
- Durchflussklasse: A

VE: 1, G: 0,22 kg/Stück

05 346 06 99

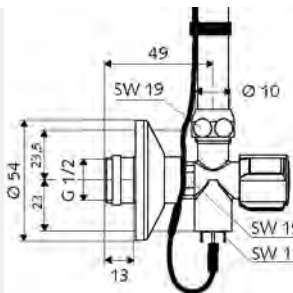
**Eckventil COMFORT PT**

Mit COMFORT-Griff. PT 1000 Temperaturfühler. Einsatz im Wassermanagement-System SWS. Anschluss an SWS Bus-Extender Kabel BE-K oder SWS Bus-Extender Funk BE-F. Gemäß DIN 3227.

Lieferumfang

- Eckventil COMFORT PT
 - COMFORT-Griff
 - Temperatur-Fühler PT1000 mit Kabel
 - ASAG easy (Selbstdichtendes Anschlussgewinde)
 - Langer Schubschaft
- Zugfeste Messing-Konus-Quetschverschraubung mit Längenausgleich
- Schubrosette Ø 54 mm
- 4 Kunststoffclipse zur Befestigung des Fühlerkabels

Technische Daten

- Kabel: 2 x 0,14 mm², 1.000 mm lang
- Werkstoff: Messing konform TrinkwV
- Oberfläche: chrom
- Anschluss: DN 15 G 1/2 AG mit ASAG easy, • Abgang: Ø 10 mm (DN 10 G 3/8 AG)
- Zertifikate: ACS

VE: 1, G: 0,20 kg/Stück

04 992 06 99

**Notwendige zugehörige Artikel**

- SWS Bus-Extender Kabel BE-K 00 501 00 99 Seite 18 oder
- SWS Bus-Extender Funk BE-F 00 502 00 99 Seite 18

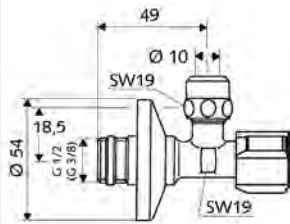

Artikelbezeichnung

Artikel-
Nummer**Eckventil mit Regulierfunktion COMFORT mit Filter**

Mit COMFORT-Griff. Zum Schutz hochwertiger Armaturen, z.B. elektronisch gesteuerte Armaturen. Gemäß DIN 3227.

Lieferumfang

- Eckventil
 - COMFORT-Griff
 - Filter (Maschenweite: 250 µm)
 - Langer Schubschaft
- Zugfeste Messing-Konus-Quetschverschraubung mit Längenausgleich
- Schubrosette Ø 54 mm

Technische Daten

- Werkstoff: Messing konform TrinkwV, • Oberfläche: chrom
- Abgang: DN 10 G 3/8 AG
- Zertifikate: P-IX 198/IA, ACS
- Geräuschkategorie: I, • Durchflussklasse: A

Mit ASAG easy (Selbstdichtendes Anschlussgewinde)**Anschluss: DN 15 G 1/2 AG mit ASAG easy****VE: 60, G: 0,20 kg/Stück****05 428 06 99****Anschluss: DN 10 G 3/8 AG****VE: 1, G: 0,20 kg/Stück****05 429 06 99****Hinweis**

- Filterreinigung bei geschlossenem Eckventil ohne Leitungsentleerung.
- KorbfILTER-Set als Ersatz siehe Zubehör.

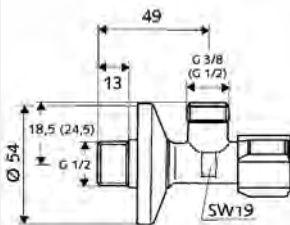
**Eckventil mit Regulierfunktion COMFORT mit Filter**

Mit COMFORT-Griff. Zum Schutz hochwertiger Armaturen, z.B. elektronisch gesteuerte Armaturen. Gemäß DIN 3227.

Lieferumfang

- Eckventil
 - COMFORT-Griff
 - Filter (Maschenweite: 250 µm)
 - Langer Schubschaft
- Schubrosette Ø 54 mm

Technische Daten

- Werkstoff: Messing konform TrinkwV
- Oberfläche: chrom
- Anschluss: DN 15 G 1/2 AG
- Zertifikate: P-IX 198/IA, ACS, WRAS beantragt
- Geräuschkategorie: I
- Durchflussklasse: A

Abgang: DN 10 G 3/8 AG**VE: 5, G: 0,19 kg/Stück****05 430 06 99****Abgang: DN 15 G 1/2 AG****VE: 1, G: 0,20 kg/Stück****05 431 06 99****Hinweis**

- Filterreinigung bei geschlossenem Eckventil ohne Leitungsentleerung.
- KorbfILTER-Set als Ersatz siehe Zubehör.

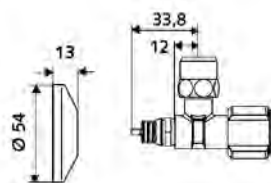
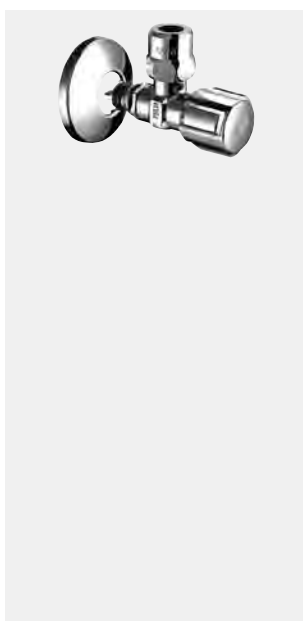
**Eckventil mit Regulierfunktion QUICK COMFORT****Stecktechnik QUICK**

Mit COMFORT-Griff. Zur unlöslichen zug- und verdrehsicheren Montage in den QUICK-Adapter.

Lieferumfang

- Eckventil
 - COMFORT-Griff, - Entriegelungselement des Wasserstopps
- Zugfeste Messing-Konus-Quetschverschraubung mit Längenausgleich
- Schubrosette Ø 54 mm

Technische Daten

- Werkstoff: Messing konform TrinkwV, • Oberfläche: chrom
- Anschluss: Stecktechnik QUICK DN 15
- Abgang: Ø 10 mm (DN 10 G 3/8 AG)
- Zertifikate: P-IX 750/IA, ACS
- Geräuschkategorie: I, • Durchflussklasse: A

VE: 20, G: 0,10 kg/Stück**05 304 06 99****Notwendige zugehörige Artikel**

- QUICK-Adapter 00 700 06 99 Seite 344 oder
- QUICK-Adapter 00 701 06 99 Seite 344 oder
- QUICK-Adapter 00 702 06 99 Seite 344

Bei zu tiefem Einbau

• QUICK-Verlängerung 20 mm 00 704 06 99 Seite 344

**Montagehinweis**

- Adapterlängen nach Wandaufbau auswählen

Artikelbezeichnung

Artikel-
Nummer**Probenahme-Eckventil**

Zur Entnahme von Trinkwasserproben nach DIN ISO 19458. Betätigung des Eckventils unter Abdeckkappe.

Lieferumfang

- Probenahme-Eckventil
- COMFORT-Griff
- ASAG easy (Selbstdichtendes Anschlussgewinde)
- Langer Schubschäft
- Zugfeste Messing-Konus-Quetschverschraubung mit Längenausgleich
- Schubrosette \varnothing 54 mm
- Entnahmerohr, gekröpft, mit Überwurfmutter
- Kappe mit Kette

Technische Daten

- Max. Betriebstemperatur: 120 °C kurzzeitig
- Werkstoff: Entnahmerohr Edelstahl; Gehäuse Messing konform TrinkwV
- Oberfläche: Gehäuse chrom
- Anschluss: DN 15 G 1/2 AG mit ASAG easy
- Abgang: \varnothing 10 mm (DN 10 G 3/8 AG), G 3/4 AG
- Zertifikate: DVGW, ACS

VE: 20, G: 0,44 kg/Stück

03 835 06 99

Probenahmeventil PROBFIX

Probenahmeventil zur Montage auf Eckventil mit G 3/8 AG Abgang. Zur Entnahme von Trinkwasserproben nach DIN ISO 19458. Ideal für die Nachrüstung.

Lieferumfang

- Probenahmeventil
- Gesicherte Betätigung
- Zugfeste Messing-Konus-Quetschverschraubung mit Längenausgleich
- Entnahmerohr, gekröpft, mit Überwurfmutter
- Kappe mit Kette

Technische Daten

- Max. Betriebstemperatur: 120 °C kurzzeitig
- Werkstoff: Entnahmerohr Edelstahl; Gehäuse Messing konform TrinkwV
- Oberfläche: Gehäuse chrom
- Anschluss: DN 10 G 3/8 IG
- Abgang: \varnothing 10 mm (DN 10 G 3/8 AG), G 3/4 AG
- Zertifikate: DVGW

VE: 1, G: 0,44 kg/Stück

03 838 06 99

Entnahmerohr für Probenahmeventile

Zur Entnahme von Trinkwasserproben nach DIN ISO 19458.

Lieferumfang

- Entnahmerohr, gekröpft, mit Überwurfmutter

Technische Daten

- Max. Betriebstemperatur: 120 °C kurzzeitig
- Werkstoff: Entnahmerohr Edelstahl
- Anschluss: G 3/4 IG

VE: 1, G: 0,08 kg/Stück

50 755 00 99

**In Verbindung mit**

- Probenahme-Eckventil 03 835 06 99 Seite 323 oder
- Probenahmeventil PROBFIX 03 838 06 99 Seite 323

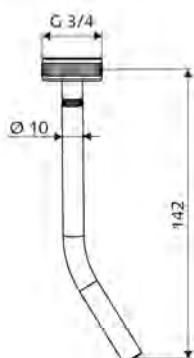
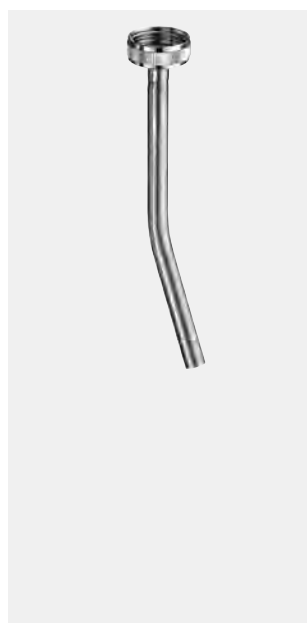
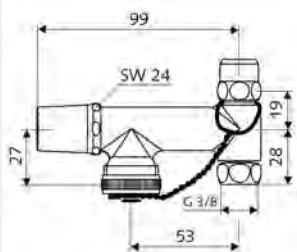
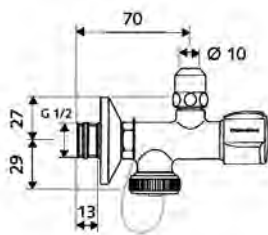

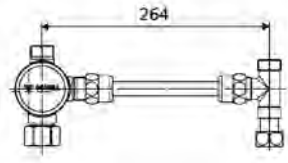
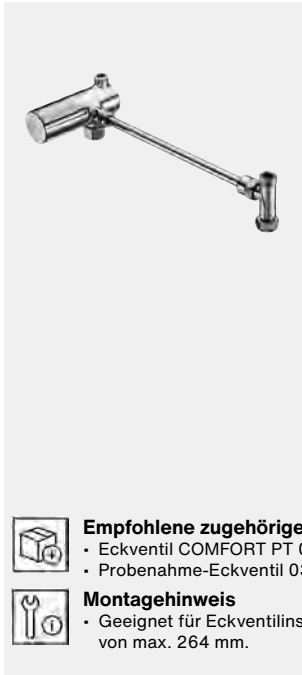

Verbrühungsschutz nach EN 1111



- Empfohlene zugehörige Artikel**
- Eckventil COMFORT PT 04 992 06 99 Seite 321 oder
 - Probenahme-Eckventil 03 835 06 99 Seite 319
- Montagehinweis**
- Geeignet für Eckventilinstallation mit einem Mittenabstand von max. 264 mm.

Artikelbezeichnung	Artikel-Nummer		
--------------------	----------------	--	--

**Eckventil-Thermostat Set
Starre Ausführung**

Thermostatische Verbrühungsschutz-Armatur inkl. Verrohrungsset zur Montage auf Eckventilen mit G 3/8 AG Abgang. Einstellung der max. Auslauftemperatur, verdeckt unter Abdeckkappe, nur mit Werkzeug möglich.

- Lieferumfang**
Eckventil-Thermostat (09 414 06 99)
- Eckventil-Thermostat
 - ThermoProtect-Thermostat nach EN 1111, Verbrühungsschutz bei Ausfall der Kaltwasserversorgung
 - 2 Rückflussverhinderer RV (EN 1717: EB), - 2 Vorfilter
 - Verrohrungsset für Eckventil-Thermostat (04 115 06 99)
 - T-Stück mit beweglicher Überwurfmutter G 3/8 IG
 - Verbindungsrohr mit 2 zugfesten SCHELL Messing-Konus-Quetschverschraubungen mit Längenausgleich

- Technische Daten**
Eckventil-Thermostat (09 414 06 99)
- Werkstoff: Abdeckkappe Kunststoff; Gehäuse Messing konform TrinkwV
 - Thermische Desinfektion: möglich, nach Entriegelung der Temperatursperre
 - Durchfluss bei 3 bar: 13 l/min
 - Max. Betriebstemperatur: 63 °C (70 °C kurzzeitig für thermische Desinfektion)
 - Max. Auslauftemperatur: 33 - 50 °C einstellbar (38 °C ± 2 K)
 - Oberfläche: chrom
 - Anschluss: G 3/8 IG, G 3/8 AG, • Abgang: G 3/8 AG
 - Zertifikate: P-IX 29876/I, DIN-DVGW, ACS, Belgaqua, WRAS
 - Geräuschklasse: I, bei 100% Durchfluss
- Verrohrungsset für Eckventil-Thermostat (04 115 06 99)
- Oberfläche: chrom. • Anschluss: G 3/8 IG

VE: 1, G: 0,87 kg/Set **09 415 06 99**

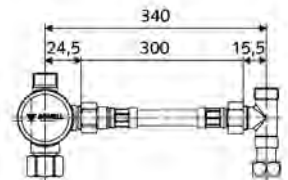

Verbrühungsschutz nach EN 1111



- Empfohlene zugehörige Artikel**
- Eckventil COMFORT PT 04 992 06 99 Seite 321 oder
 - Probenahme-Eckventil 03 835 06 99 Seite 323
- Montagehinweis**
- Geeignet für Eckventilinstallation mit einem Mittenabstand von max. 340 mm.

**Eckventil-Thermostat Set
Flexible Ausführung**

Thermostatische Verbrühungsschutz-Armatur inkl. flexiblem Anschlussset zur Montage auf Eckventilen mit G 3/8 AG Abgang. Einstellung der max. Auslauftemperatur, verdeckt unter Abdeckkappe, nur mit Werkzeug möglich.

- Lieferumfang**
Eckventil-Thermostat (09 414 06 99)
- Eckventil-Thermostat
 - ThermoProtect-Thermostat nach EN 1111, Verbrühungsschutz bei Ausfall der Kaltwasserversorgung
 - 2 Rückflussverhinderer RV (EN 1717: EB), - 2 Vorfilter
 - Anschlussset für Eckventil-Thermostat (04 116 06 99)
 - T-Stück mit beweglicher Überwurfmutter G 3/8 IG
 - Flexibler Clean-Flex S Schlauch mit Überwurfmuttern.

- Technische Daten**
Eckventil-Thermostat (09 414 06 99)
- Werkstoff: Abdeckkappe Kunststoff; Gehäuse Messing konform TrinkwV
 - Thermische Desinfektion: möglich, nach Entriegelung der Temperatursperre
 - Durchfluss bei 3 bar: 13 l/min
 - Max. Betriebstemperatur: 63 °C (70 °C kurzzeitig für thermische Desinfektion)
 - Max. Auslauftemperatur: 33 - 50 °C einstellbar (38 °C ± 2 K)
 - Oberfläche: chrom
 - Anschluss: G 3/8 IG, G 3/8 AG, • Abgang: G 3/8 AG
 - Zertifikate: P-IX 29876/I, DIN-DVGW, ACS, Belgaqua, WRAS
 - Geräuschklasse: I, bei 100% Durchfluss
- Anschlussset für Eckventil-Thermostat (04 116 06 99)
- Oberfläche: chrom. • Anschluss: G 3/8 IG

VE: 1, G: 0,83 kg/Set **09 416 06 99**

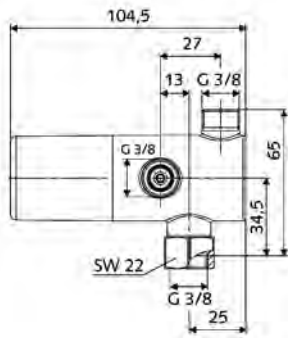

Verbrühungsschutz nach EN 1111



Eckventil-Thermostat

Thermostatische Verbrühungsschutz-Armatur zur Montage auf Eckventil mit G 3/8 AG Abgang. Einstellung der max. Auslauftemperatur, verdeckt unter Abdeckkappe. Durchführung einer thermischen Desinfektion möglich (ausschließlich mit Werkzeug).

- Lieferumfang**
- Eckventil-Thermostat
 - ThermoProtect-Thermostat nach EN 1111, Verbrühungsschutz bei Ausfall der Kaltwasserversorgung
 - 2 Rückflussverhinderer RV (EN 1717: EB), - 2 Vorfilter

- Technische Daten**
- Werkstoff: Abdeckkappe Kunststoff; Gehäuse Messing konform TrinkwV
 - Thermische Desinfektion: möglich, nach Entriegelung der Temperatursperre
 - Durchfluss bei 3 bar: 13 l/min
 - Max. Betriebstemperatur: 63 °C (70 °C kurzzeitig für thermische Desinfektion)
 - Max. Auslauftemperatur: 33 - 50 °C einstellbar (38 °C ± 2 K), • Oberfläche: chrom
 - Anschluss: G 3/8 IG, G 3/8 AG, • Abgang: G 3/8 AG
 - Zertifikate: P-IX 29876/I, DIN-DVGW, ACS, Belgaqua, WRAS
 - Geräuschklasse: I, bei 100% Durchfluss

VE: 1, G: 0,61 kg/Stück **09 414 06 99**

- Notwendige zugehörige Artikel**
- Verrohrungsset für Eckventil-Thermostat 04 115 06 99 Seite 325 oder
 - Anschlussset für Eckventil-Thermostat 04 116 06 99 Seite 325
- Empfohlene zugehörige Artikel**
- Eckventil COMFORT PT 04 992 06 99 Seite 321
 - Probenahme-Eckventil 03 835 06 99 Seite 323

Artikelbezeichnung

Artikel-
Nummer**Anschlussset für Eckventil-Thermostat****Flexible Ausführung**

Anschlussset zum Anschluss zwischen Eckventil G 3/8 AG und Eckventil-Thermostat.

Lieferumfang

- T-Stück mit beweglicher Überwurfmutter G 3/8 IG
- Flexibler Clean-Flex S Schlauch mit Überwurfmuttern.

Technische Daten

- Oberfläche: chrom
- Anschluss: G 3/8 IG

VE: 1, G: 0,14 kg/Stück

04 116 06 99

**Notwendige zugehörige Artikel**

- Eckventil-Thermostat 09 414 06 99 Seite 324

**Montagehinweis**

- Geeignet für Eckventilinstallation mit einem Mittenabstand von max. 340 mm.

Verrohrungsset für Eckventil-Thermostat**Starre Ausführung**

Verrohrungsset zum Anschluss zwischen Eckventil G 3/8 AG und Eckventil-Thermostat.

Lieferumfang

- T-Stück mit beweglicher Überwurfmutter G 3/8 IG
- Verbindungsrohr mit 2 zugfesten SCHELL Messing-Konus-Quetschverschraubungen mit Längenausgleich

Technische Daten

- Oberfläche: chrom
- Anschluss: G 3/8 IG

VE: 1, G: 0,16 kg/Stück

04 115 06 99

**Notwendige zugehörige Artikel**

- Eckventil-Thermostat 09 414 06 99 Seite 324

**Montagehinweis**

- Geeignet für Eckventilinstallation mit einem Mittenabstand von max. 264 mm.

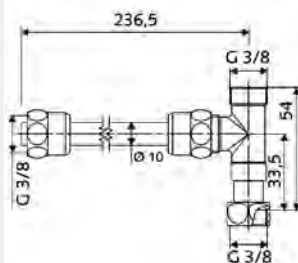
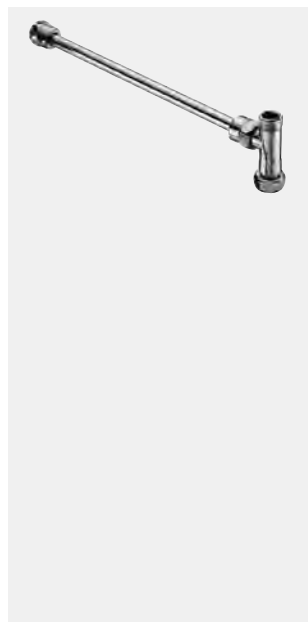
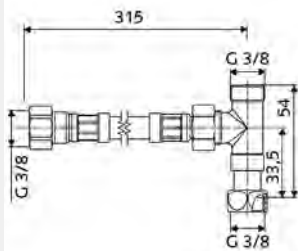
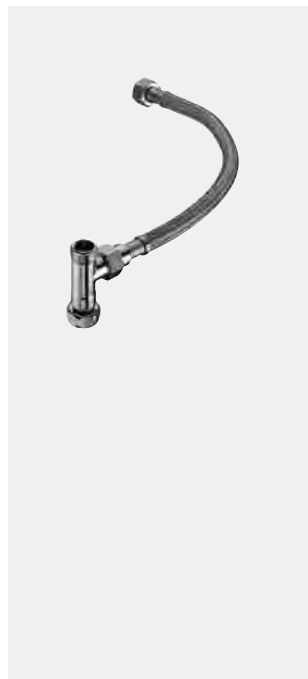

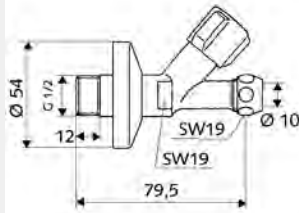
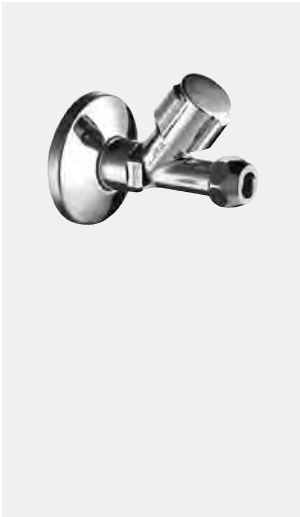

kiwa

Artikelbezeichnung

Artikel-
Nummer**Schrägsitzventil COMFORT**

Gemäß DIN 3227.

Lieferumfang

- Schrägsitzventil
- COMFORT-Griff
- Langer Schubschaft
- Zugfeste Messing-Konus-Quetschverschraubung
- Schubrosette Ø 54 mm

Technische Daten

- Werkstoff: Messing konform TrinkwV
- Oberfläche: chrom
- Anschluss: DN 15 G 1/2 AG
- Abgang: Ø 10 mm (DN 10 G 3/8 AG)
- Zertifikate: PA-IX 018/IA, ACS, kiwa, NF
- Geräuschkategorie: I, bei 100% Durchfluss
- Durchflussklasse: A

VE: 10, G: 0,14 kg/Stück

05 903 06 99

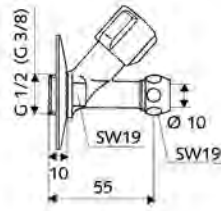
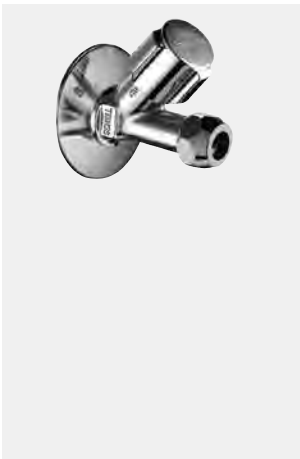

kiwa

Schrägsitzventil COMFORT

Gemäß DIN 3227.

Lieferumfang

- Schrägsitzventil
- COMFORT-Griff
- Zugfeste Messing-Konus-Quetschverschraubung
- Rosette Ø 54 mm (Tiefe 3 mm)

Technische Daten

- Werkstoff: Messing konform TrinkwV, • Oberfläche: chrom
- Abgang: Ø 10 mm (DN 10 G 3/8 AG)
- Geräuschkategorie: I, bei 100% Durchfluss, • Durchflussklasse: A

Anschluss: DN 10 G 3/8 AG,
Zertifikate: PA-IX 018/IA, ACS, kiwa, NF
VE: 5, G: 0,10 kg/Stück

05 900 06 99

Anschluss: DN 15 G 1/2 AG,
Zertifikate: PA-IX 018/IA, ACS, NF
VE: 5, G: 0,11 kg/Stück

05 901 06 99

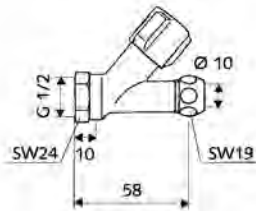
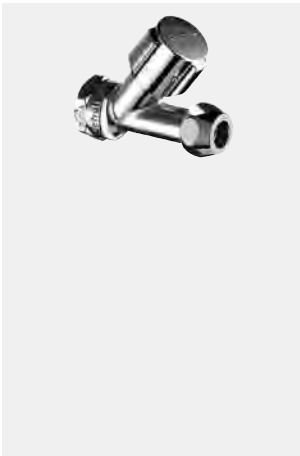

kiwa

Schrägsitzventil COMFORT

Gemäß DIN 3227.

Lieferumfang

- Schrägsitzventil
- COMFORT-Griff

Technische Daten

- Werkstoff: Messing konform TrinkwV
- Oberfläche: chrom
- Anschluss: DN 15 G 1/2 IG
- Abgang: Ø 10 mm (DN 10 G 3/8 AG)
- Zertifikate: PA-IX 018/IA, ACS
- Geräuschkategorie: I, bei 100% Durchfluss
- Durchflussklasse: A

VE: 5, G: 0,12 kg/Stück

05 911 06 99

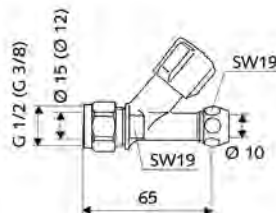
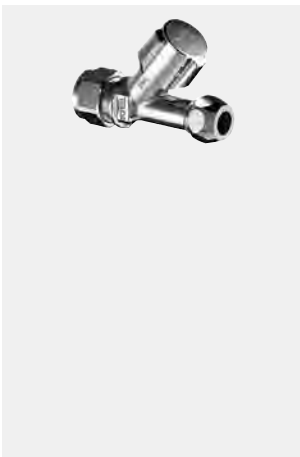

kiwa

Schrägsitzventil COMFORT

Mit COMFORT-Griff.

Lieferumfang

- Schrägsitzventil, - COMFORT-Griff
- Zugfeste Messing-Konus-Quetschverschraubung, • Messing-Klemmring-Verschraubung

Technische Daten

- Werkstoff: Messing konform TrinkwV
- Oberfläche: chrom, • Abgang: Ø 10 mm (DN 10 G 3/8 AG)
- Geräuschkategorie: I, bei 100% Durchfluss, • Durchflussklasse: A

Anschluss: Messing-Klemmring-Verschraubung Ø 12
(DN 10 G 3/8 AG),
Zertifikate: PA-IX 018/IA, ACS, kiwa, NF
VE: 100, G: 0,13 kg/Stück

05 931 06 99

Anschluss: Messing-Klemmring-Verschraubung Ø 15
(DN 15 G 1/2 AG),
Zertifikate: PA-IX 018/IA, ACS, NF
VE: 10, G: 0,14 kg/Stück

05 913 06 99

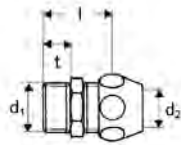
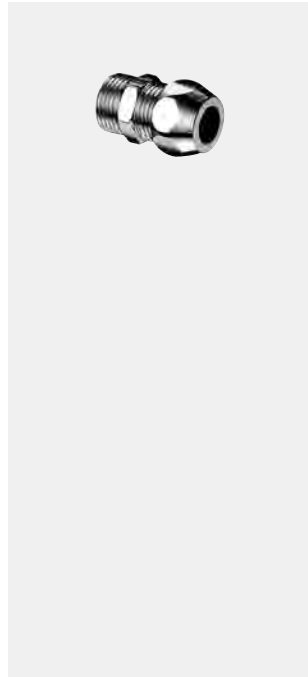

d ₁	d ₂	l	t
G 3/8	8	22	8,5
G 3/8	10	22	8,5
G 1/2	12	27	11
G 1/2	10	27	11

Artikelbezeichnung	Artikel-Nummer		
--------------------	----------------	--	--

Gerade Verschraubung mit Außengewinde

Abgang mit zugfester Messing-Konus-Quetschverschraubung.

Technische Daten

- Werkstoff: Messing konform TrinkwV
- Oberfläche: chrom

Anschluss: DN 10 G 3/8 AG, Abgang: Ø 8 mm (DN 10 G 3/8 AG) VE: 20, G: 0,04 kg/Stück	06 400 06 99
---	---------------------

Anschluss: DN 10 G 3/8 AG, Abgang: Ø 10 mm (DN 10 G 3/8 AG) VE: 20, G: 0,03 kg/Stück	06 401 06 99
--	---------------------

Anschluss: DN 15 G 1/2 AG, Abgang: Ø 12 mm (DN 15 G 1/2 AG) VE: 20, G: 0,07 kg/Stück	06 402 06 99
--	---------------------

Anschluss: DN 15 G 1/2 AG, Abgang: Ø 10 mm (DN 10 G 3/8 AG) VE: 20, G: 0,05 kg/Stück	06 405 06 99
--	---------------------

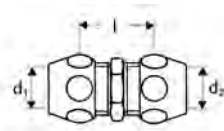
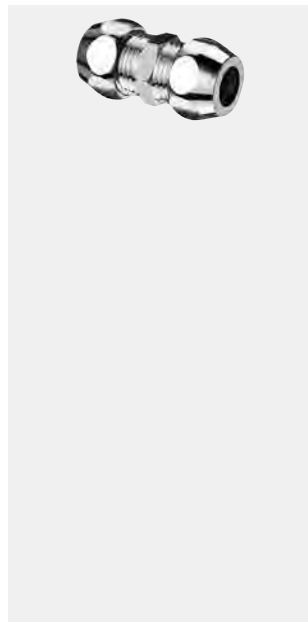

d ₁	d ₂	l	t
G 3/8	10	25	11
G 1/2	12	26	12
G 1/2	10	26	12

Gerade-Doppel-Verschraubung

Mit 2 zugfesten Messing-Konus-Quetschverschraubungen.

Technische Daten

- Werkstoff: Messing konform TrinkwV

Anschluss: Ø 8 mm (DN 10 G 3/8 AG), Abgang: Ø 8 mm (DN 10 G 3/8 AG), VE: 20, G: 0,05 kg/Stück	06 436 06 99
---	---------------------

Anschluss: Ø 10 mm (DN 10 G 3/8 AG), Abgang: Ø 10 mm (DN 10 G 3/8 AG), VE: 20, G: 0,05 kg/Stück	06 437 06 99
---	---------------------

Anschluss: Ø 12 mm (DN 15 G 1/2 AG), Abgang: Ø 12 mm (DN 15 G 1/2 AG), VE: 20, G: 0,11 kg/Stück	06 438 06 99
---	---------------------

Anschluss: Ø 10 mm (DN 10 G 3/8 AG), Abgang: Ø 8 mm (DN 10 G 3/8 AG), VE: 25, G: 0,05 kg/Stück	06 441 06 99
--	---------------------

Anschluss: Ø 12 mm (DN 15 G 1/2 AG), Abgang: Ø 10 mm (DN 10 G 3/8 AG), VE: 25, G: 0,09 kg/Stück	06 442 06 99
---	---------------------



Werkstoff: Entzinkungsbeständiges Messing konform TrinkwV, Anschluss: Ø 10 mm (DN 10 G 3/8 AG), Abgang: Ø 10 mm (DN 10 G 3/8 AG), VE: 20, G: 0,05 kg/Stück	06 529 06 99
--	---------------------

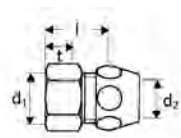
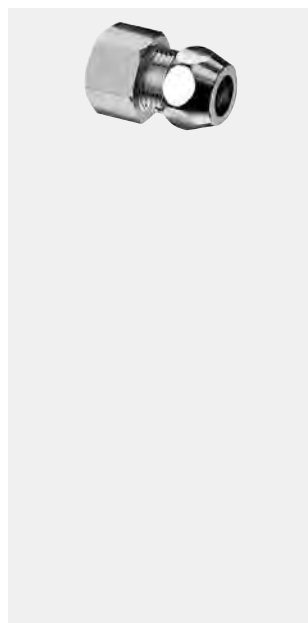

d ₁	d ₂	l	t
G 3/8	10	25	11
G 1/2	12	26	12
G 1/2	10	26	12

Gerade Verschraubung mit Innengewinde

Abgang mit zugfester Messing-Konus-Quetschverschraubung.

Technische Daten

- Werkstoff: Messing konform TrinkwV
- Oberfläche: chrom

Anschluss: DN 10 G 3/8 IG, Abgang: Ø 10 mm (DN 10 G 3/8 AG) VE: 20, G: 0,05 kg/Stück	06 408 06 99
--	---------------------

Anschluss: DN 15 G 1/2 IG, Abgang: Ø 12 mm (DN 15 G 1/2 AG) VE: 50, G: 0,08 kg/Stück	06 409 06 99
--	---------------------

Anschluss: DN 15 G 1/2 IG, Abgang: Ø 10 mm (DN 10 G 3/8 AG) VE: 20, G: 0,05 kg/Stück	06 412 06 99
--	---------------------

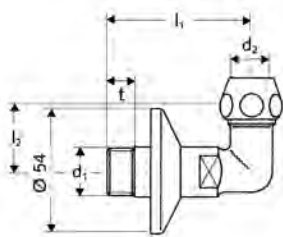
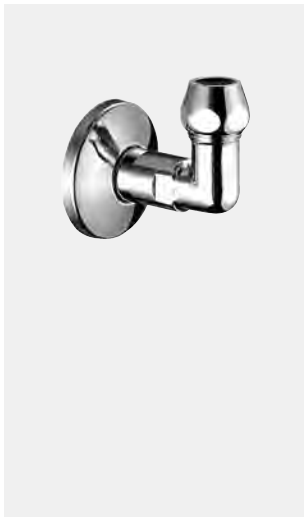

	d ₁	d ₂	l ₁	t	l ₂
06 434	G 1/2	12	62,5	12	27,5
06 435	G 1/2	10	62,5	12	27,5

Auslaufartikel,
lieferbar solange Vorrat reicht.

Artikelbezeichnung

Artikel-
Nummer

Winkel-Verschraubung

Lieferumfang

- Winkel-Verschraubung
- Langer Schubschaft
- Zugfeste Messing-Konus-Quetschverschraubung
- Schubrosette Ø 54 mm

Technische Daten

- Werkstoff: Messing konform TrinkwV
- Oberfläche: chrom
- Anschluss: DN 15 G 1/2 AG

Abgang: Ø 12 mm (DN 15 G 1/2 AG)
VE: 25, G: 0,16 kg/Stück

06 434 06 99

Abgang: Ø 10 mm (DN 10 G 3/8 AG)
VE: 25, G: 0,15 kg/Stück

06 435 06 99

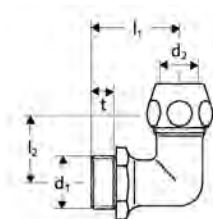
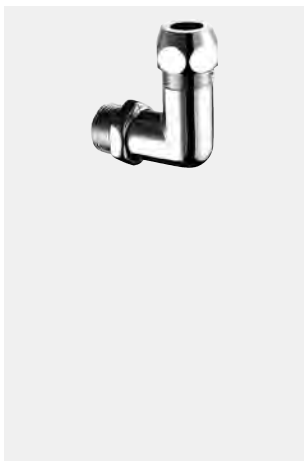

	d ₁	d ₂	l ₁	t	l ₂
06 415	G 3/8	10	33,5	10	27,5
06 416	G 1/2	12	36	10	27,5
06 419	G 1/2	10	36	10	27,5

Winkel-Verschraubung mit Außengewinde

Lieferumfang

- Winkel-Verschraubung
- Zugfeste Messing-Konus-Quetschverschraubung

Technische Daten

- Werkstoff: Messing konform TrinkwV, • Oberfläche: chrom

Anschluss: DN 10 G 3/8 AG, Abgang: Ø 10 mm
(DN 10 G 3/8 AG)
VE: 25, G: 0,08 kg/Stück

06 415 06 99

Anschluss: DN 15 G 1/2 AG, Abgang: Ø 12 mm
(DN 15 G 1/2 AG)
VE: 20, G: 0,13 kg/Stück

06 416 06 99

Anschluss: DN 15 G 1/2 AG, Abgang: Ø 10 mm
(DN 10 G 3/8 AG)
VE: 20, G: 0,10 kg/Stück

06 419 06 99

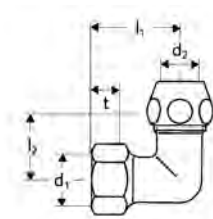
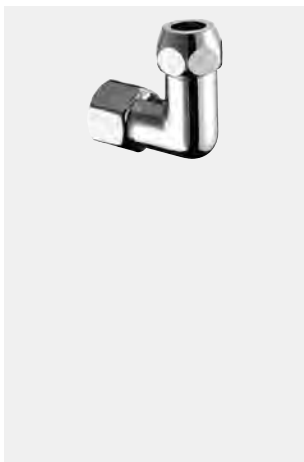

	d ₁	d ₂	l ₁	t	l ₂
06 422	G 3/8	10	33,5	10	27,5
06 426	G 1/2	10	36	10	27,5

Winkel-Verschraubung mit Innengewinde

Lieferumfang

- Winkel-Verschraubung
- Zugfeste Messing-Konus-Quetschverschraubung

Technische Daten

- Werkstoff: Messing konform TrinkwV
- Oberfläche: chrom

Anschluss: DN 10 G 3/8 IG, Abgang: Ø 10 mm
(DN 10 G 3/8 AG)
VE: 20, G: 0,07 kg/Stück

06 422 06 99

Anschluss: DN 15 G 1/2 IG, Abgang: Ø 10 mm
(DN 10 G 3/8 AG)
VE: 25, G: 0,10 kg/Stück

06 426 06 99

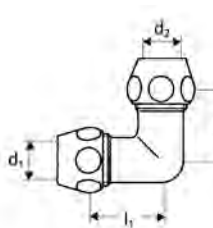
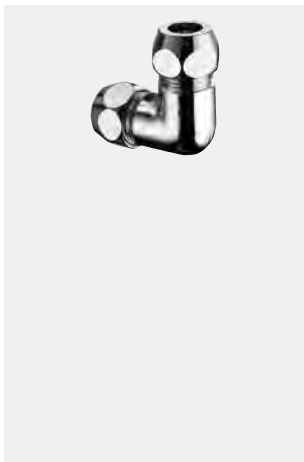

	d ₁	d ₂	l ₁	l ₂
06 445	8	8	24	24
06 446	10	10	24	24
06 447	12	12	27,5	27,5

Winkel-Doppel-Verschraubung

Lieferumfang

- Winkel-Verschraubung
- 2 Zugfeste Messing-Konus-Quetschverschraubungen

Technische Daten

- Werkstoff: Messing konform TrinkwV, • Oberfläche: chrom

Anschluss: Ø 8 mm (DN 10 G 3/8 AG),
Abgang: Ø 8 mm (DN 10 G 3/8 AG)
VE: 25, G: 0,09 kg/Stück

06 445 06 99

Anschluss: Ø 10 mm (DN 10 G 3/8 AG),
Abgang: Ø 10 mm (DN 10 G 3/8 AG)
VE: 20, G: 0,08 kg/Stück

06 446 06 99

Anschluss: Ø 12 mm (DN 15 G 1/2 AG),
Abgang: Ø 12 mm (DN 15 G 1/2 AG)
VE: 20, G: 0,13 kg/Stück

06 447 06 99

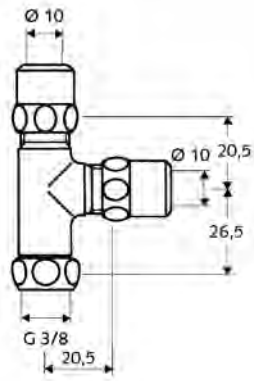
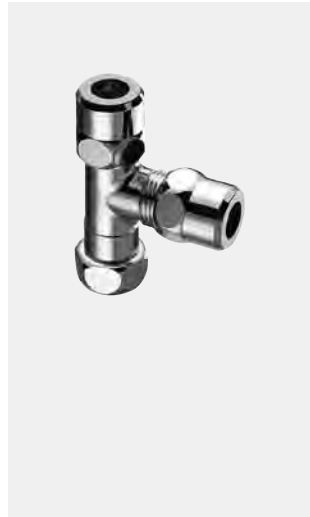

Artikelbezeichnung	Artikel- Nummer		
--------------------	--------------------	--	--

T-Stück

Zum Anschluss an Eckventile.

Lieferumfang

- T-Stück
- 2 Zugfeste Messing-Konus-Quetschverschraubungen mit Längenausgleich
- 1 Bewegliche Überwurfmutter G 3/8 IG

Technische Daten

- Werkstoff: Messing konform TrinkwV
- Oberfläche: chrom
- Anschluss: Überwurfmutter G 3/8 IG
- Abgang: 2x $\varnothing 10$ mm (DN 10 G 3/8 AG)

VE: 5, G: 0,11 kg/Stück	04 100 06 99
-------------------------	--------------

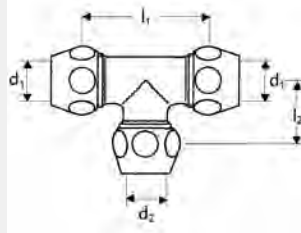
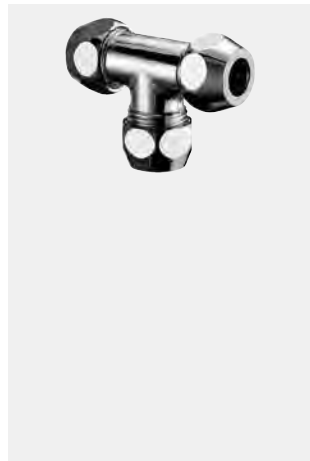

d_1	d_2	l_1	l_2
8	8	44	22
10	10	44	22
12	12	48	24

T-Verschraubung

Lieferumfang

- T-Verschraubung
- 3 Quetschverschraubungen

Technische Daten

- Werkstoff: Messing konform TrinkwV
- Oberfläche: chrom

Anschluss: 3x $\varnothing 8$ mm (DN 10 G 3/8 AG) VE: 25, G: 0,08 kg/Stück	06 454 06 99
---	--------------

Anschluss: 3x $\varnothing 10$ mm (DN 10 G 3/8 AG) VE: 20, G: 0,09 kg/Stück	06 455 06 99
--	--------------

Anschluss: 3x $\varnothing 12$ mm (DN 15 G 1/2 AG) VE: 25, G: 0,18 kg/Stück	06 456 06 99
--	--------------

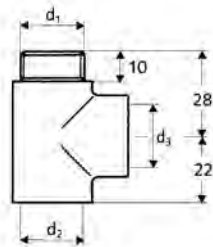
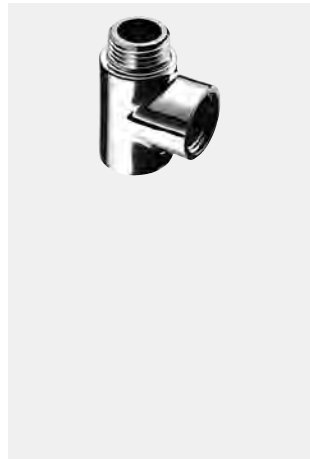

	d_1	d_2	d_3
44 202	G 1/2	G 1/2	G 1/2

T-Stück

Für einfache Zapfstellen.

Technische Daten

- Werkstoff: Messing konform TrinkwV
- Oberfläche: chrom
- Anschluss: DN 15 G 1/2 AG
- Abgang: DN 15 G 1/2 IG

VE: 5, G: 0,11 kg/Stück	44 202 06 99
-------------------------	--------------

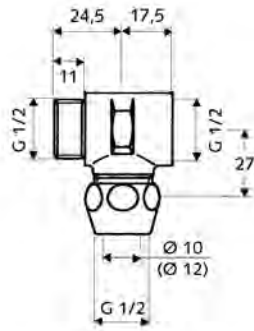
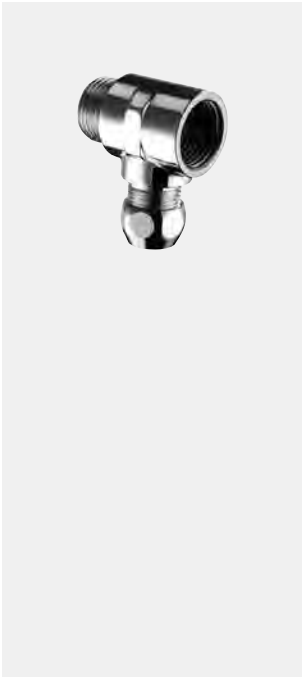

Artikelbezeichnung

Artikel-
Nummer

T-Stück

Lieferumfang

- T-Stück
- Zugfeste Messing-Konus-Quetschverschraubung

Technische Daten

- Werkstoff: Messing konform TrinkwV
- Oberfläche: chrom
- Anschluss: DN 15 G 1/2 AG
- Abgang: DN 15 G 1/2 IG, Ø 10 mm (DN 15 G 1/2 AG)

VE: 1, G: 0,13 kg/Stück

27 006 06 99



Empfohlene zugehörige Artikel

- Zur Umrüstung auf Ø 12 mm
- Quetschverschraubung - Komplet 26 511 06 99 Seite 331

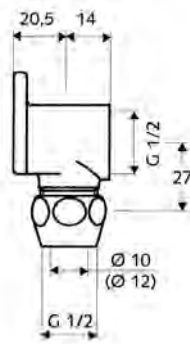
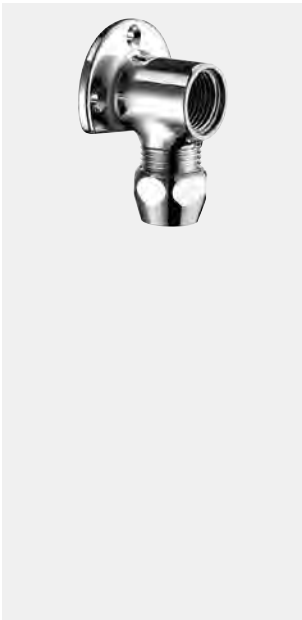

Wandscheibe

Lieferumfang

- Wandscheibe
- Zugfeste Messing-Konus-Quetschverschraubung

Technische Daten

- Werkstoff: Messing konform TrinkwV
- Oberfläche: chrom
- Abgang: DN 15 G 1/2 IG

Anschluss: Ø 10 mm (DN 15 G 1/2 AG)

VE: 5, G: 0,18 kg/Stück

27 008 06 99

Anschluss: Ø 12 mm (DN 15 G 1/2 AG)

VE: 5, G: 0,18 kg/Stück

27 009 06 99

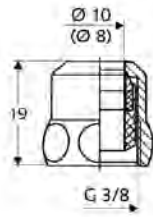

Artikelbezeichnung	Artikel- Nummer		
--------------------	--------------------	--	--

Spezial-Quetschverschraubung

Zugfeste Messing-Konus-Quetschverschraubung mit Längenausgleich.

Lieferumfang

- Überwurfmutter
- Längenausgleichstück (Messingkonus, Gummidichtung, Basisring)

Technische Daten

- Werkstoff: Überwurfmutter Messing
- Oberfläche: chrom

Anschluss: Ø 8, DN 10 G 3/8 IG VE: 50, G: 0,02 kg/Stück	26 518 06 99
--	--------------

Anschluss: Ø 10, DN 10 G 3/8 IG VE: 25, G: 0,02 kg/Stück	26 501 06 99
---	--------------

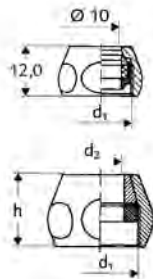

Quetschverschraubung - Komplett

Messing-Konus-Quetschverschraubung.

Lieferumfang

- Überwurfmutter
- Klemmring (Messingkonus, Gummidichtung, Basisring)

Technische Daten

- Werkstoff: Überwurfmutter Messing
- Oberfläche: chrom

d ₁	d ₂	h
G 3/8	8	12,0
	10	12,0
	12	13,5
G 1/2	8	18
	10	18
	12	18
	14	18
G 3/4	15	19
	16	19

Anschluss: Ø 8, DN 10 G 3/8 IG VE: 20, G: 0,02 kg/Stück	26 502 06 99
--	--------------

Anschluss: Ø 10, DN 10 G 3/8 IG VE: 20, G: 0,01 kg/Stück	26 500 06 99
---	--------------

Anschluss: Ø 12, DN 10 G 3/8 IG VE: 25, G: 0,01 kg/Stück	26 506 06 99
---	--------------

Anschluss: Ø 8, DN 15 G 1/2 IG VE: 20, G: 0,04 kg/Stück	26 507 06 99
--	--------------

Anschluss: Ø 10, DN 15 G 1/2 IG VE: 20, G: 0,04 kg/Stück	26 509 06 99
---	--------------

Anschluss: Ø 12, DN 15 G 1/2 IG VE: 20, G: 0,03 kg/Stück	26 511 06 99
---	--------------

Anschluss: Ø 14, DN 15 G 1/2 IG VE: 20, G: 0,03 kg/Stück	26 513 06 99
---	--------------

Anschluss: Ø 15, DN 20 G 3/4 IG VE: 25, G: 0,06 kg/Stück	26 515 06 99
---	--------------

Anschluss: Ø 16, DN 20 G 3/4 IG VE: 25, G: 0,05 kg/Stück	26 516 06 99
---	--------------

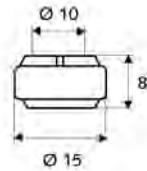
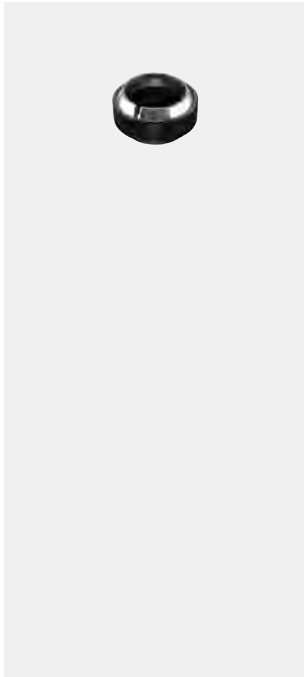

Artikelbezeichnung

Artikel-
Nummer

Klemmring - komplett

Für Überwurfmutter DN 10 G 3/8 IG.

Lieferumfang

- Klemmring (Messingkonus, Gummidichtung, Basisring)

Technische Daten

- Anschluss: Ø 10

VE: 50, G: 0,001 kg/Stück

26 620 00 99



In Verbindung mit

- Quetschverschraubung - Komplett 26 500 06 99 Seite 331

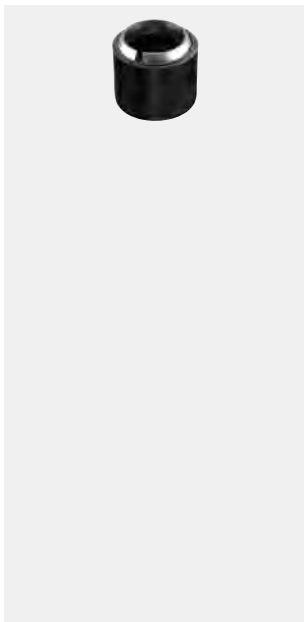

Längenausgleichstück - komplett

Für Überwurfmutter DN 10 G 3/8 IG.

Lieferumfang

- Längenausgleichstück (Messingkonus, Gummidichtung, Basisring)

Anschluss: Ø 10

VE: 50, G: 0,002 kg/Stück

26 621 00 99



In Verbindung mit

- Spezial-Quetschverschraubung 26 518 06 99 Seite 331 oder
- Spezial-Quetschverschraubung 26 501 06 99 Seite 331

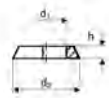
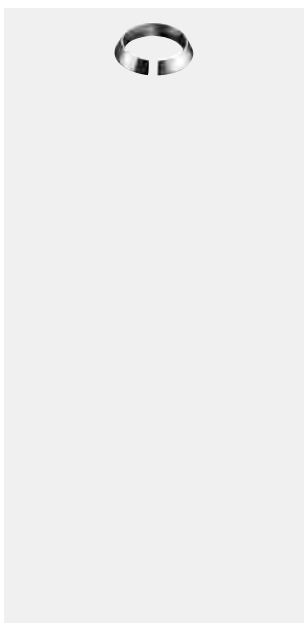

Konus für Quetschverschraubung

Technische Daten

- Werkstoff: Messing

Anschluss: Ø 10, für Überwurfmutter DN 15 G 1/2 IG

VE: 50, G: 0,008 kg/Stück

73 309 00 99

DN	d ₁	d ₂	h ₁
G 1/2	Ø 10	Ø 18,5	7,0

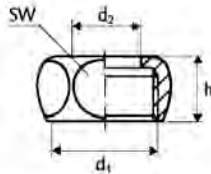

d ₁	d ₂	h	SW
G 3/8	∅ 8,5 ∅ 10,5	10,5	19
G 1/2	∅ 10,5 ∅ 12,5 ∅ 16,2	12,0	23
G 3/4	∅ 18,5	13,5	30

Artikelbezeichnung	Artikel- Nummer		
--------------------	--------------------	--	--

Überwurfmutter

Ohne Dichtung.

- Technische Daten**
- Werkstoff: Messing
 - Oberfläche: chrom

Anschluss: ∅ 10, DN 10 G 3/8 IG VE: 25, G: 0,01 kg/Stück	74 706 06 99
---	--------------

Anschluss: ∅ 10, DN 15 G 1/2 IG VE: 25, G: 0,02 kg/Stück	74 712 06 99
---	--------------

Anschluss: ∅ 12, DN 15 G 1/2 IG VE: 25, G: 0,02 kg/Stück	74 714 06 99
---	--------------

Anschluss: ∅ 16, DN 15 G 1/2 IG VE: 25, G: 0,02 kg/Stück	74 718 06 99
---	--------------

Anschluss: ∅ 18, DN 20 G 3/4 IG VE: 25, G: 0,03 kg/Stück	74 722 06 99
---	--------------



Montagehinweis

- Flachdichtung verwenden.

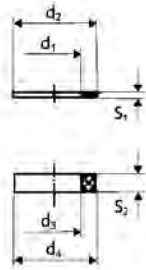

DN	d ₁	d ₂	d ₃	d ₄	S ₁	S ₂
3/8" x 8	∅ 8,5	∅ 14,5	∅ 7,5	∅ 14,3	0,4	3,5
3/8" x 10	∅ 10,5	∅ 14,5	∅ 9,5	∅ 14,5	0,4	3,5
1/2" x 8	∅ 8,5	∅ 18,5	∅ 7,0	∅ 18,0	0,5	4,0
1/2" x 10	∅ 10,5	∅ 18,5	∅ 9,7	∅ 18,0	0,5	4,0
1/2" x 12	∅ 12,5	∅ 18,5	∅ 11,4	∅ 18,0	0,5	4,0
1/2" x 14	∅ 14,5	∅ 18,5	∅ 13,4	∅ 18,0	0,5	4,0
3/4" x 16	∅ 16,5	∅ 24,0	∅ 15,0	∅ 23,5	0,5	4,0

Quetschdichtung für Quetschverschraubung

Lieferumfang

- Gummiring
- Messing-Unterlegscheibe

Anschluss: ∅ 8, für Überwurfmutter DN 10 G 3/8 IG VE: 50, G: 0,001 kg/Stück	26 600 00 99
--	--------------

Anschluss: ∅ 10, für Überwurfmutter DN 10 G 3/8 IG VE: 50, G: 0,001 kg/Stück	26 602 00 99
---	--------------

Anschluss: ∅ 8, für Überwurfmutter DN 15 G 1/2 IG VE: 50, G: 0,002 kg/Stück	26 605 00 99
--	--------------

Anschluss: ∅ 10, für Überwurfmutter DN 15 G 1/2 IG VE: 50, G: 0,001 kg/Stück	26 607 00 99
---	--------------

Anschluss: ∅ 12, für Überwurfmutter DN 15 G 1/2 IG VE: 50, G: 0,001 kg/Stück	26 609 00 99
---	--------------

Anschluss: ∅ 14, für Überwurfmutter DN 15 G 1/2 IG VE: 50, G: 0,001 kg/Stück	26 611 00 99
---	--------------

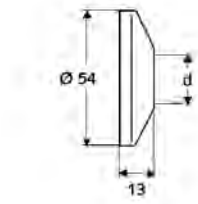
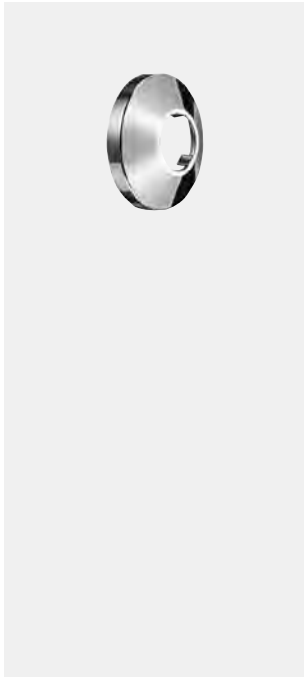

DN	d
10 (1/2")	17
15 (1/2")	21

Artikelbezeichnung

Artikel-
Nummer

Standard-Schubrosette Ø 54 mm

Für Eckventile mit Schubschaft.

- Technische Daten**
- Werkstoff: Messing
 - Oberfläche: chrom

Anschluss: DN 10 G 3/8 AG
VE: 10, G: 0,008 kg/Stück

62 401 06 99

Anschluss: DN 15 G 1/2 AG
VE: 10, G: 0,008 kg/Stück

62 402 06 99

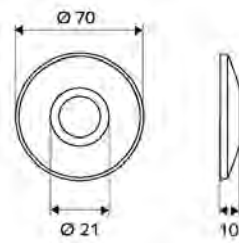
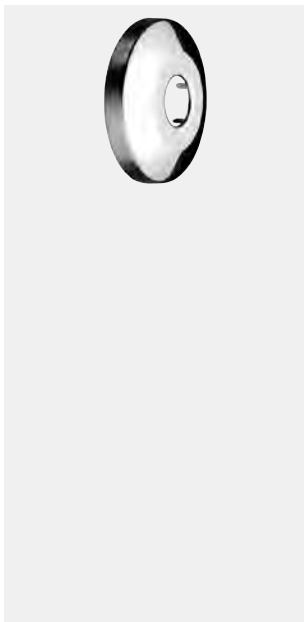

Schubrosette Ø 70 mm

Für Eckventile DN 15 G 1/2 mit Schubschaft, zur Abdeckung größerer Wandöffnungen.

- Technische Daten**
- Werkstoff: Edelstahl

VE: 10, G: 0,02 kg/Stück

62 470 06 99

Artikelbezeichnung	Artikel- Nummer		
--------------------	--------------------	--	--

Kupferrohr in Ringform

- Technische Daten**
- Oberfläche: chrom
 - Länge: 5000 mm

Durchmesser: 8 mm VE: 1, G: 0,94 kg/Stück	48 740 06 99
--	--------------

Durchmesser: 10 mm VE: 10, G: 1,10 kg/Stück	48 741 06 99
--	--------------

Durchmesser: 12 mm VE: 1, G: 1,41 kg/Stück	48 742 06 99
---	--------------

Kupferrohr Ø 8 mm

Beiderseits glatt.

- Technische Daten**
- Werkstoff: Kupfer
 - Oberfläche: chrom

Länge: 500 mm VE: 30, G: 0,07 kg/Stück	48 702 06 99
---	--------------

Auslaufartikel,
lieferbar solange Vorrat reicht.

Kupferrohr Ø 10 mm

Beiderseits glatt.

- Technische Daten**
- Oberfläche: chrom

Länge: 300 mm VE: 20, G: 0,06 kg/Stück	48 708 06 99
---	--------------

Länge: 500 mm VE: 20, G: 0,09 kg/Stück	48 710 06 99
---	--------------

Länge: 1000 mm VE: 20, G: 0,18 kg/Stück	48 715 06 99
--	--------------

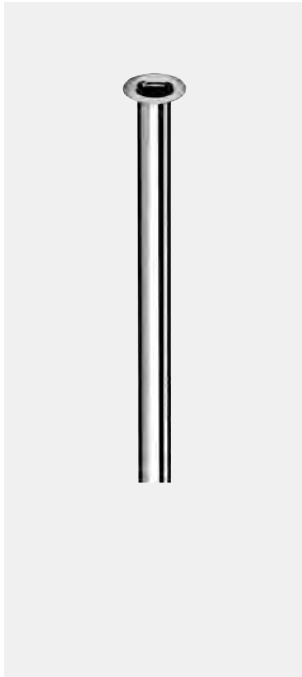

Artikelbezeichnung

Artikel-
Nummer**Kupferrohr Ø 10 mm**

Einerseits mit Bördel Ø 14 mm für G 3/8 Überwurfmutter, andererseits glatt.

Technische Daten

- Oberfläche: chrom

Länge: 300 mm

VE: 20, G: 0,05 kg/Stück

49 700 06 99

Länge: 500 mm

VE: 20, G: 0,10 kg/Stück

49 702 06 99

Länge: 1000 mm

VE: 20, G: 0,18 kg/Stück

49 707 06 99

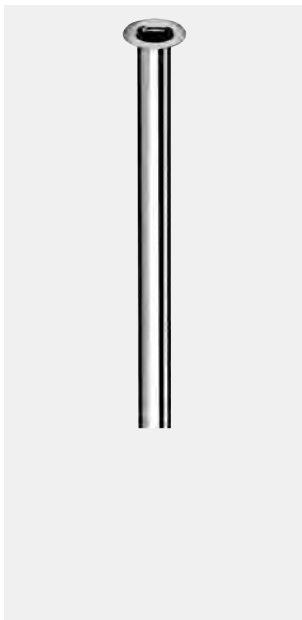
**Kupferrohr Ø 10 mm**

Einerseits mit Bördel Ø 18 mm für G 1/2 Überwurfmutter, andererseits glatt.

Technische Daten

- Oberfläche: chrom

Länge: 300 mm

VE: 20, G: 0,06 kg/Stück

49 708 06 99

Länge: 500 mm

VE: 20, G: 0,09 kg/Stück

49 710 06 99

Länge: 1000 mm

VE: 20, G: 0,19 kg/Stück

49 715 06 99

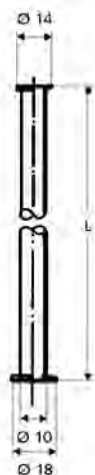
**Kupferrohr Ø 10 mm**

Einerseits mit Bördel Ø 14 mm für G 3/8 Überwurfmutter, andererseits mit Bördel Ø 18 mm für G 1/2 Überwurfmutter.

Technische Daten

- Oberfläche: chrom

Länge: 300 mm

VE: 20, G: 0,06 kg/Stück

50 000 06 99

Länge: 400 mm

VE: 20, G: 0,08 kg/Stück

50 001 06 99

Länge: 500 mm

VE: 20, G: 0,10 kg/Stück

50 002 06 99

Länge: 600 mm

VE: 20, G: 0,12 kg/Stück

50 003 06 99

Länge: 700 mm

VE: 20, G: 0,14 kg/Stück

50 004 06 99

Länge: 800 mm

VE: 20, G: 0,16 kg/Stück

50 005 06 99

Länge: 1000 mm

VE: 20, G: 0,19 kg/Stück

50 007 06 99

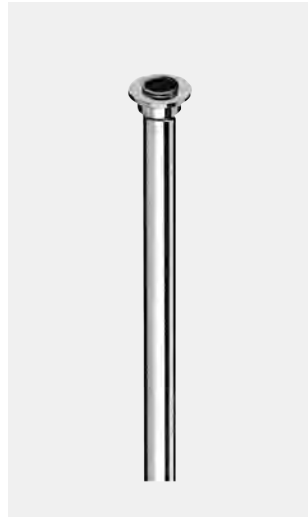

Artikelbezeichnung

Artikel-
Nummer**Kupferrohr Ø 10 mm**

Einerseits mit Lötnippel Ø 18 mm für G 1/2 Überwurfmutter, andererseits glatt.

Technische Daten
• Oberfläche: chromLänge: 500 mm
VE: 20, G: 0,11 kg/Stück

23 502 06 99

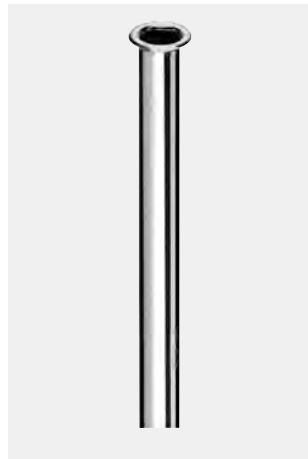
**Kupferrohr Ø 12 mm**

Einerseits mit Bördel Ø 18 mm für G 1/2 Überwurfmutter, andererseits glatt.

Technische Daten
• Oberfläche: chromLänge: 500 mm
VE: 10, G: 0,14 kg/Stück

49 718 06 99

Länge: 1000 mm
VE: 10, G: 0,24 kg/Stück

49 723 06 99

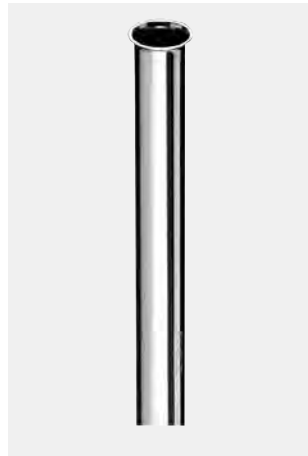
**Kupferrohr Ø 16 mm**

Einerseits mit Bördel Ø 18 mm für G 1/2 Überwurfmutter, andererseits glatt.

Technische Daten
• Oberfläche: chromLänge: 500 mm
VE: 10, G: 0,17 kg/Stück

49 734 06 99

Länge: 1000 mm
VE: 10, G: 0,33 kg/Stück

49 739 06 99

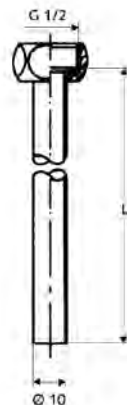
**Kupferrohr-Garnitur PETIT Ø 10 mm**

Einerseits mit Bördel und G 1/2 Überwurfmutter inkl. Dichtring, andererseits glatt.

Technische Daten
• Oberfläche: chromLänge: 300 mm
VE: 1, G: 0,08 kg/Stück

08 464 06 99

**Hinweis**

• Für den direkten Anschluss an SCHELL Selbstschluss-Standventile oder Eckventile.

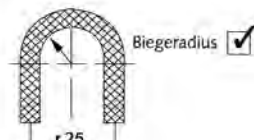
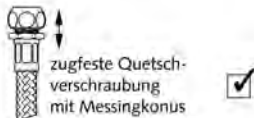
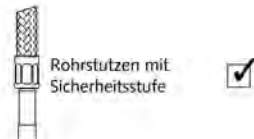
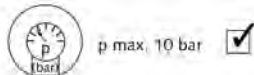
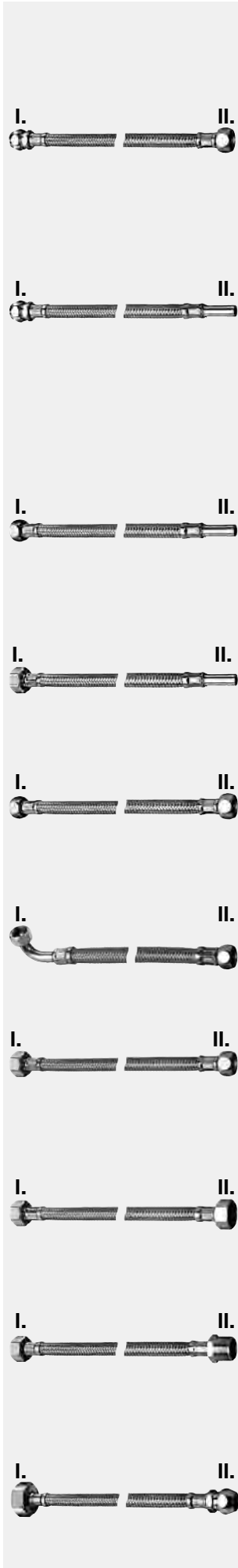

Artikelbezeichnung	Artikel-Nummer		
--------------------	----------------	--	--

Flexible Schläuche Clean-Fix S

Mit Edelstahl-Drahtumflechtung DN 8

- I. Konus-Quetschverschraubung G 3/8 AG x Ø 10
- II. Überwurfmutter G 3/8 IG

<u>Länge 300 mm, chrom, VE 20, G: 0,09 kg/St.</u>	10 200 06 99
<u>Länge 500 mm, chrom, VE 20, G: 0,10 kg/St.</u>	10 201 06 99
<u>Länge 1000 mm, chrom, VE 20, G: 0,14 kg/St.</u>	10 202 06 99
<u>Länge 300 mm, lose verpackt, chrom, VE 50, G: 0,09 kg/St.</u>	10 200 06 30*

*Auslaufartikel, lieferbar solange Vorrat reicht.

- I. Konus-Quetschverschraubung G 3/8 AG x Ø 10
- II. Rohrstutzen Ø 10

<u>Länge 300 mm, chrom, VE 20, G: 0,07 kg/St.</u>	10 204 06 99
<u>Länge 400 mm, chrom, VE 20, G: 0,08 kg/St.</u>	10 205 06 99
<u>Länge 500 mm, chrom, VE 20, G: 0,10 kg/St.</u>	10 206 06 99
<u>Länge 1000 mm, chrom, VE 20, G: 0,13 kg/St.</u>	10 207 06 99
<u>Länge 300 mm, lose verpackt, chrom, VE 50, G: 0,07 kg/St.</u>	10 204 06 30
<u>Länge 500 mm, lose verpackt, chrom, VE 50, G: 0,09 kg/St.</u>	10 206 06 30

- I. Überwurfmutter G 3/8 IG, mit vormontierter Dichtung
- II. Rohrstutzen Ø 10

<u>Länge 300 mm, chrom, VE 20, G: 0,06 kg/St.</u>	10 210 06 99
<u>Länge 500 mm, chrom, VE 20, G: 0,07 kg/St.</u>	10 211 06 99
<u>Länge 1000 mm, chrom, VE 20, G: 0,12 kg/St.</u>	10 212 06 99

- I. Überwurfmutter G 1/2 IG, mit vormontierter Dichtung
- II. Rohrstutzen Ø 10

<u>Länge 300 mm, chrom, VE 20, G: 0,07 kg/St.</u>	10 213 06 99
<u>Länge 500 mm, chrom, VE 20, G: 0,09 kg/St.</u>	10 214 06 99

- I./II. Überwurfmutter G 3/8 IG, mit vormontierten Dichtungen

<u>Länge 300 mm, chrom, VE 20, G: 0,07 kg/St.</u>	10 215 06 99
<u>Länge 500 mm, chrom, VE 20, G: 0,09 kg/St.</u>	10 216 06 99
<u>Länge 1000 mm, chrom, VE 20, G: 0,13 kg/St.</u>	10 217 06 99

- I. Winkel mit Überwurfmutter G 3/8 IG, mit vormont. Dichtung
- II. Überwurfmutter G 3/8 IG, mit vormontierter Dichtung

<u>Länge 200 mm, lose verpackt, chrom, VE 20, G: 0,07 kg/St.</u>	10 218 06 30
<u>Länge 300 mm, lose verpackt, chrom, VE 20, G: 0,08 kg/St.</u>	10 219 06 30

- I. Überwurfmutter G 1/2 IG, mit vormontierter Dichtung
- II. Überwurfmutter G 3/8 IG, mit vormontierter Dichtung

<u>Länge 300 mm, chrom, VE 20, G: 0,08 kg/St.</u>	10 220 06 99
<u>Länge 500 mm, chrom, VE 20, G: 0,10 kg/St.</u>	10 221 06 99
<u>Länge 1000 mm, chrom, VE 20, G: 0,14 kg/St.</u>	10 222 06 99

- I./II. Überwurfmutter G 1/2 IG, mit vormontierten Dichtungen

<u>Länge 300 mm, chrom, VE 20, G: 0,09 kg/St.</u>	10 223 06 99
<u>Länge 500 mm, chrom, VE 20, G: 0,12 kg/St.</u>	10 224 06 99
<u>Länge 1000 mm, chrom, VE 20, G: 0,14 kg/St.</u>	10 225 06 99

- I. Überwurfmutter G 1/2 IG, mit vormontierter Dichtung
- II. Außengewinde G 1/2 AG

<u>Länge 300 mm, chrom, VE 20, G: 0,09 kg/St.</u>	10 226 06 99
<u>Länge 500 mm, chrom, VE 20, G: 0,11 kg/St.</u>	10 227 06 99
<u>Länge 1000 mm, chrom, VE 20, G: 0,16 kg/St.</u>	10 228 06 99

- I. Überwurfmutter G 3/4 IG mit Plombier Vorrichtung und vormontierter Dichtung
- II. Quetschverschraubung G 3/8 AG x Ø 10

<u>Länge 300 mm, chrom, VE 20, G: 0,12 kg/St.</u>	10 229 06 99
---	---------------------

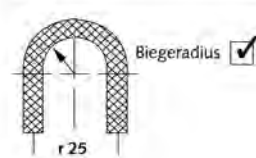
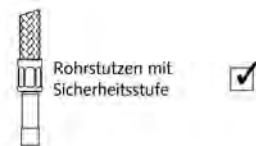
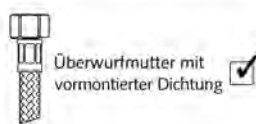
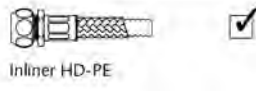
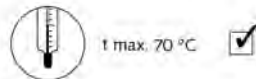
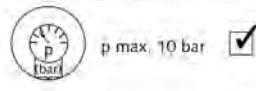

Artikelbezeichnung	Artikel-Nummer		
--------------------	----------------	--	--

Flexible Schläuche Clean-Flex S

Mit Edelstahl-Drahtumflechtung und einer drehbaren Anschluss-Verbindung

- I. Konus-Quetschverschraubung G 3/8 AG x Ø 10
- II. Überwurfmutter G 3/8 IG, mit vormontierter Dichtung

<u>Länge 150 mm, chrom, VE 20, G: 0,08 kg/St.</u>	10 325 06 99
<u>Länge 300 mm, chrom, VE 20, G: 0,10 kg/St.</u>	10 300 06 99
<u>Länge 500 mm, chrom, VE 20, G: 0,14 kg/St.</u>	10 301 06 99
<u>Länge 300 mm, lose verpackt, chrom, VE 50, G: 0,08 kg/St.</u>	10 300 06 30
<u>Länge 500 mm, lose verpackt, chrom, VE 50, G: 0,11 kg/St.</u>	10 301 06 30

- I. Konus-Quetschverschraubung G 3/8 AG x Ø 10
- II. Rohrstopfen Ø 10

<u>Länge 150 mm, chrom, VE 20, G: 0,06 kg/St.</u>	10 326 06 99
<u>Länge 300 mm, chrom, VE 20, G: 0,09 kg/St.</u>	10 306 06 99
<u>Länge 500 mm, chrom, VE 20, G: 0,11 kg/St.</u>	10 307 06 99
<u>Länge 300 mm, lose verpackt, chrom, VE 50, G: 0,07 kg/St.</u>	10 306 06 30
<u>Länge 500 mm, lose verpackt, chrom, VE 50, G: 0,08 kg/St.</u>	10 307 06 30

- I. Überwurfmutter G 3/8 IG, mit vormontierter Dichtung
- II. Rohrstopfen Ø 10

<u>Länge 150 mm, chrom, VE 20, G: 0,06 kg/St.</u>	10 327 06 99
<u>Länge 300 mm, chrom, VE 20, G: 0,08 kg/St.</u>	10 310 06 99
<u>Länge 500 mm, chrom, VE 20, G: 0,10 kg/St.</u>	10 311 06 99

- I. Überwurfmutter G 1/2 IG, mit vormontierter Dichtung
- II. Rohrstopfen Ø 10

<u>Länge 300 mm, chrom, VE 20, G: 0,09 kg/St.</u>	10 312 06 99
<u>Länge 500 mm, chrom, VE 20, G: 0,11 kg/St.</u>	10 313 06 99

- I./II. Überwurfmutter G 3/8 IG, mit vormontierten Dichtungen

<u>Länge 150 mm, chrom, VE 20, G: 0,07 kg/St.</u>	10 328 06 99
<u>Länge 300 mm, chrom, VE 20, G: 0,09 kg/St.</u>	10 314 06 99
<u>Länge 500 mm, chrom, VE 20, G: 0,11 kg/St.</u>	10 315 06 99

- I. Winkel mit Überwurfmutter G 3/8 IG, mit vormont. Dichtung
- II. Überwurfmutter G 3/8 IG, mit vormontierter Dichtung

<u>Länge 200 mm, chrom, VE 20, G: 0,08 kg/St.</u>	10 316 06 99
<u>Länge 300 mm, chrom, VE 20, G: 0,09 kg/St.</u>	10 317 06 99

- I. Überwurfmutter G 1/2 IG, mit vormontierter Dichtung
- II. Überwurfmutter G 3/8 IG, mit vormontierter Dichtung

<u>Länge 300 mm, chrom, VE 20, G: 0,10 kg/St.</u>	10 318 06 99
<u>Länge 500 mm, chrom, VE 20, G: 0,12 kg/St.</u>	10 319 06 99

- I. Überwurfmutter G 1/2 IG, mit vormontierter Dichtung
- II. Überwurfmutter G 1/2 IG, mit vormontierter Dichtung

<u>Länge 300 mm, chrom, VE 20, G: 0,11 kg/St.</u>	10 320 06 99
<u>Länge 500 mm, chrom, VE 20, G: 0,13 kg/St.</u>	10 321 06 99

- I. Konus-Quetschverschraubung G 3/8 AG x Ø 8
- II. Überwurfmutter G 3/8 IG, mit vormontierter Dichtung

<u>Länge 300 mm, chrom, VE 20, G: 0,10 kg/St.</u>	10 304 06 99
<u>Länge 500 mm, chrom, VE 20, G: 0,13 kg/St.</u>	10 305 06 99

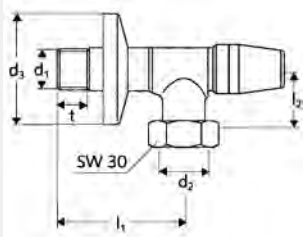
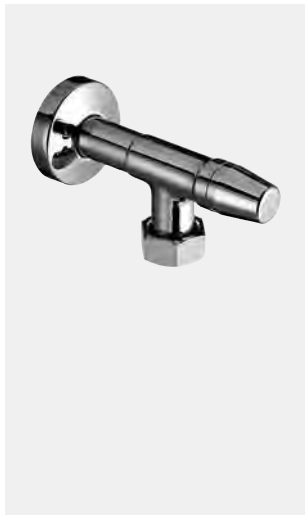

DN	d ₁	l ₁	t	d ₂	l ₂	SW	d ₃
15	G 1/2	80	20	G 3/4	38	30	54

Artikelbezeichnung

Artikel-
Nummer

Wasserzähler-Eckventil

Lieferumfang

- Wasserzähler-Eckventil
- Überwurfmutter G 3/4 IG, mit Plombier Vorrichtung
- Langer Schubschaft
- Schubrosette Ø 54 mm

Technische Daten

- Werkstoff: Messing konform TrinkwV
- Oberfläche: chrom
- Anschluss: DN 15 G 1/2 AG
- Abgang: DN 20 G 3/4 IG

VE: 25, G: 0,34 kg/Stück

10 100 06 99

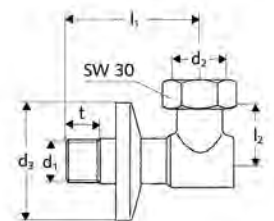
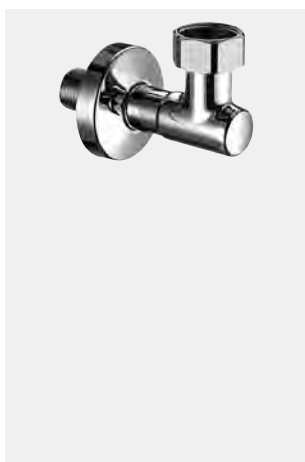

DN	d ₁	l ₁	t
15	G 1/2	80	20

d ₂	l ₂ min.	l ₂ max.	SW	d ₃
G 3/4	34	44	30	54

Wasserzähler-Anschlussbogen

Mit verstellbarem Abgang.

Lieferumfang

- Wasserzähler-Anschlussbogen
- Überwurfmutter G 3/4 IG, mit Plombier Vorrichtung
- Langer Schubschaft
- Schubrosette Ø 54 mm

Technische Daten

- Werkstoff: Messing konform TrinkwV
- Oberfläche: chrom
- Anschluss: DN 15 G 1/2 AG
- Abgang: DN 20 G 3/4 IG

VE: 25, G: 0,26 kg/Stück

10 102 06 99

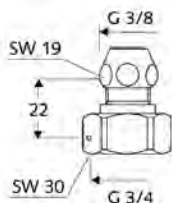
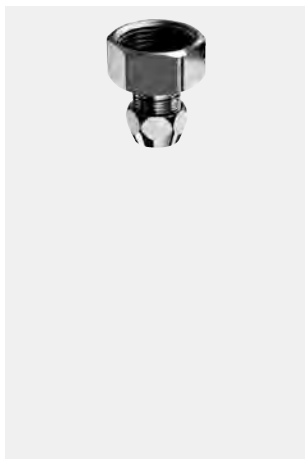

Wasserzähler-Verschraubung

Lieferumfang

- Überwurfmutter G 3/4 IG, mit Plombier Vorrichtung
- Zugfeste Messing-Konus-Quetschverschraubung

Technische Daten

- Werkstoff: Messing konform TrinkwV
- Oberfläche: chrom
- Anschluss: DN 20 G 3/4 IG, Ø 10 mm (DN 10 G 3/8 AG)

VE: 50, G: 0,08 kg/Stück

06 511 06 99

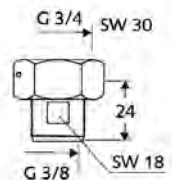
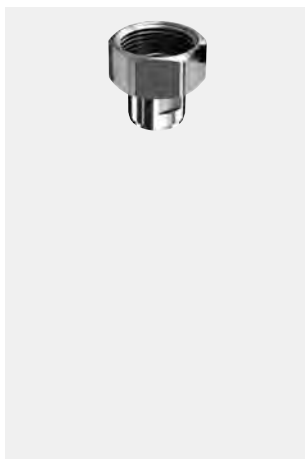

Wasserzähler-Verschraubung

Lieferumfang

- Überwurfmutter G 3/4 IG, mit Plombier Vorrichtung

Technische Daten

- Werkstoff: Messing konform TrinkwV
- Oberfläche: chrom
- Anschluss: DN 20 G 3/4 IG, DN 10 G 3/8 IG

VE: 50, G: 0,08 kg/Stück

26 053 06 99

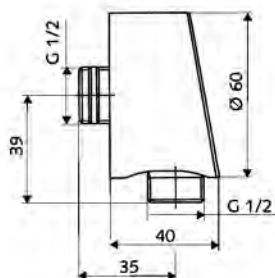
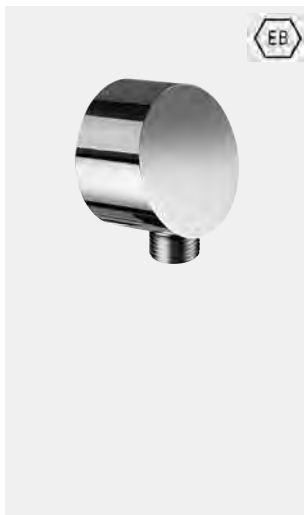

Artikelbezeichnung

Artikel-
Nummer**Wandanschlussbogen PURIS**

Design-Ausführung.

Lieferumfang

- Wandanschlussbogen
- Design-Abdeckhaube
- Rückflussverhinderer RV (EN 1717: EB)

Technische Daten

- Werkstoff: Gehäuse Kunststoff; wasserführende Teile Messing konform TrinkwV
- Oberfläche: chrom
- Anschluss: DN 15 G 1/2 AG mit ASAG easy
- Abgang: DN 15 G 1/2 AG
- Sicherungseinrichtung gemäß EN 1717: EB

VE: 1, G: 0,19 kg/Stück

06 469 06 99

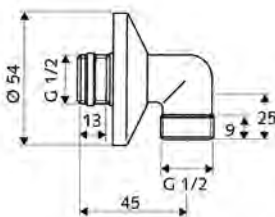
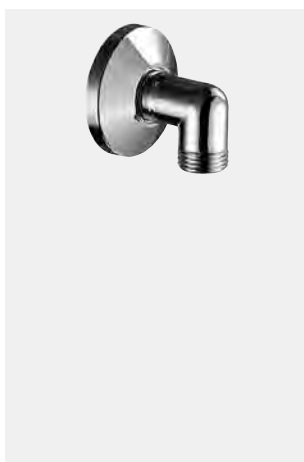
**Wandanschlussbogen**

Standard-Ausführung.

Lieferumfang

- Wandanschlussbogen
- ASAG easy (Selbstdichtendes Anschlussgewinde)
- Langer Schubschaft
- Schubrosette Ø 54 mm

Technische Daten

- Werkstoff: Messing konform TrinkwV
- Oberfläche: chrom
- Anschluss: DN 15 G 1/2 AG mit ASAG easy
- Abgang: DN 15 G 1/2 AG

VE: 10, G: 0,10 kg/Stück

06 463 06 99

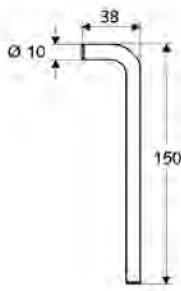

Artikelbezeichnung

Artikel-
Nummer**Montageschlüssel**

Für die beschädigungsfreie Montage von Design-Eckventilen.

Technische Daten

- Oberfläche: galvanisch verzinkt

VE: 1, G: 0,10 kg/Stück

78 203 68 99

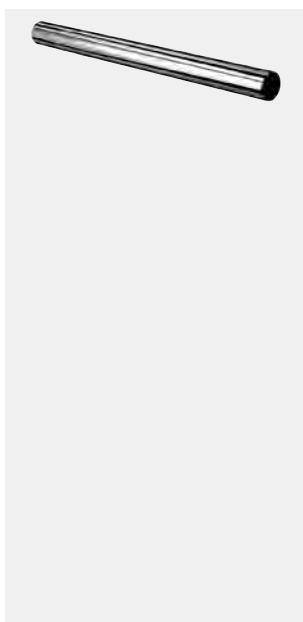
**Siphon-Abflussrohr lang**

Für Waschtische mit großer Bautiefe.

Technische Daten

- Werkstoff: Messing
- Oberfläche: chrom
- Baulänge: 400 mm
- Durchmesser: 32 mm
- Wandstärke: 1 mm

VE: 1, G: 0,25 kg/Stück

01 448 06 99

**In Verbindung mit**

- Design-Siphon EDITION 01 429 06 99 Seite 308 oder
- Design-Siphon QUAD 01 505 06 99 Seite 309 oder
- Design-Eckventil-Set EDITION 05 321 06 99 Seite 308

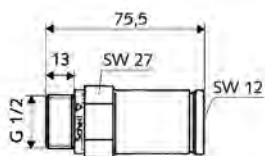
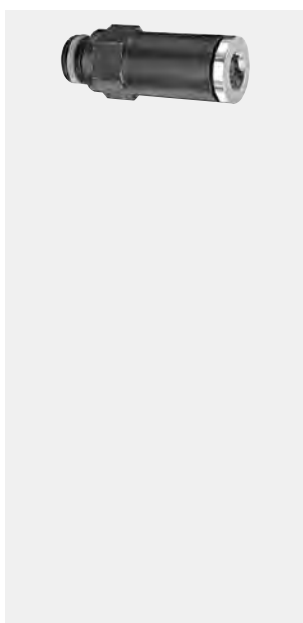
**Montageelement**

Sowohl als Baustopfen als auch zum maßgenauen Tiefenausgleich aller Armaturenanschlüsse. Spannungsfrei gegläht (540 °C / 2 h).

Lieferumfang

- Montageelement
 - ASAG easy (Selbstdichtendes Anschlussgewinde)
- Dichtstopfen

Technische Daten

- Werkstoff: Messing konform TrinkwV
- Oberfläche: Messing
- Anschluss: DN 15 G 1/2 AG mit ASAG easy

VE: 25, G: 0,16 kg/Stück

00 002 00 99

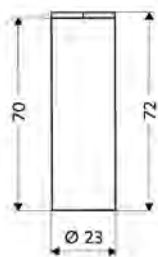
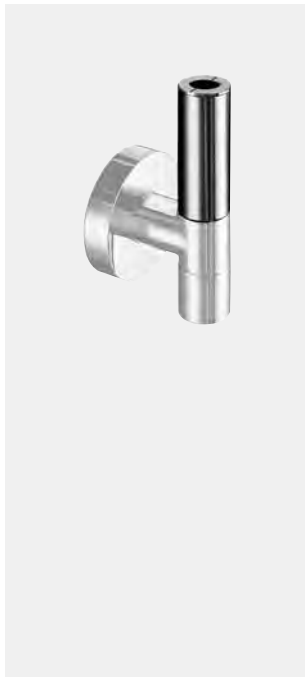

Artikelbezeichnung

Artikel-
Nummer**Eckventil Designblende**

Verdeckt die Anschlussverschraubung bei dem Anschluss flexibler Armaturenschläuche.

Lieferumfang

- Design-Blende
- Zweiteilige Abdeckung
- Schraubadapter G 3/8 IG

Technische Daten

- Werkstoff: Messing
- Oberfläche: chrom
- Baulänge: 70 mm
- Anschluss: DN 10 G 3/8 IG

VE: 1, G: 0,06 kg/Stück

23 062 06 99

**In Verbindung mit**

- Design-Eckventil-Set EDITION 05 321 06 99 Seite 308 oder
- Design-Eckventil EDITION 05 320 06 99 Seite 308 oder
- Design-Eckventil PURIS 05 311 06 99 Seite 310

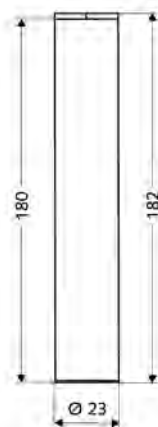
**Eckventil Designblende**

Verdeckt die Anschlussverschraubung bei dem Anschluss flexibler Armaturenschläuche.

Lieferumfang

- Design-Blende
- Zweiteilige Abdeckung
- Schraubadapter G 3/8 IG

Technische Daten

- Werkstoff: Messing
- Oberfläche: chrom
- Baulänge: 180 mm
- Anschluss: DN 10 G 3/8 IG

VE: 1, G: 0,13 kg/Stück

23 063 06 99

**In Verbindung mit**

- Design-Eckventil-Set EDITION 05 321 06 99 Seite 308 oder
- Design-Eckventil EDITION 05 320 06 99 Seite 308 oder
- Design-Eckventil PURIS 05 311 06 99 Seite 310

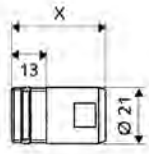
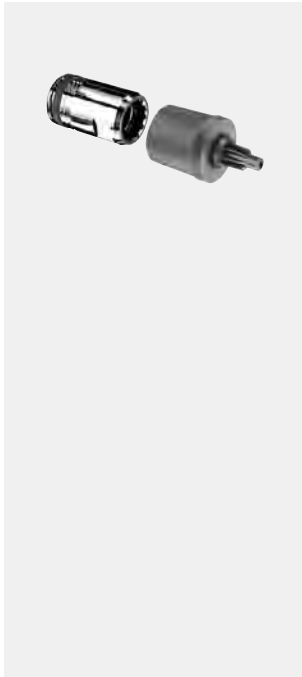

Artikelbezeichnung

Artikel-
Nummer**QUICK-Adapter
Stecktechnik QUICK**

Mit Aufnahme für Steckelement in 30°-Teilung. Außendurchmesser zur Aufnahme der Schubrosette geeignet. Spannungsrissskorrosionsarm durch galvanisierte Oberfläche und spannungsfreie Steckverbindung.

Lieferumfang

- Adapter QUICK
 - Schutzkappe mit Entlüftungsstift
 - Wasserstopp
 - ASAG easy (Selbstdichtendes Anschlussgewinde)

Technische Daten

- Werkstoff: Messing konform TrinkwV
- Oberfläche: chrom
- Anschluss: DN 15 G 1/2 AG mit ASAG easy
- Abgang: Stecktechnik QUICK DN 15

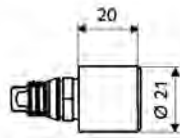
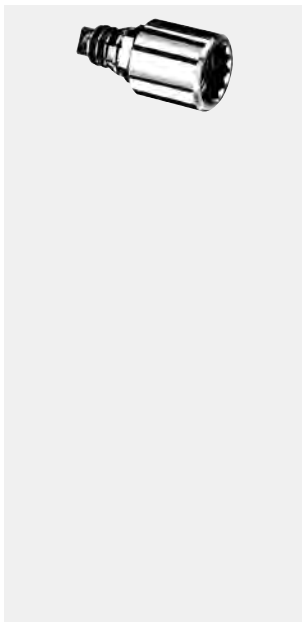
Schaftlänge: 35 mm**VE: 20, G: 0,07 kg/Stück****00 700 06 99****Schaftlänge: 55 mm****VE: 20, G: 0,10 kg/Stück****00 701 06 99****Schaftlänge: 70 mm****VE: 20, G: 0,12 kg/Stück****00 702 06 99****QUICK-Verlängerung 20 mm
Stecktechnik QUICK**

Als Verlängerungsadapter bei zu tiefem Einbau der QUICK-Adapter mit beidseitigem QUICK-Verbinder. Mit Aufnahme für Steckelement in 30°-Teilung.

Technische Daten

- Werkstoff: Messing konform TrinkwV
- Oberfläche: chrom
- Verlängerung um: 20 mm
- Anschluss: Stecktechnik QUICK DN 15
- Abgang: Stecktechnik QUICK DN 15

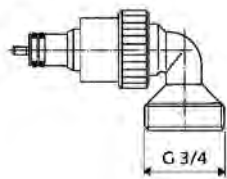
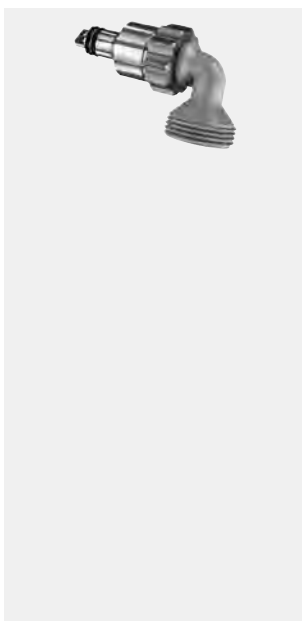
VE: 1, G: 0,05 kg/Stück**00 704 06 99****QUICK-Spüladapter
Stecktechnik QUICK**

Zur normgerechten Spülung der Rohrleitungen nach EN 806. Eingangseitiger Steckverbinder ohne Verrastung und abgangsseitig drehbarer Ablaufbogen für G 3/4 AG Schlauchanschluss.

Technische Daten

- Werkstoff: Messing konform TrinkwV, Kunststoff
- Oberfläche: Messing
- Anschluss: Stecktechnik QUICK DN 15
- Abgang: G 3/4 AG

VE: 1, G: 0,08 kg/Stück**00 703 00 99**

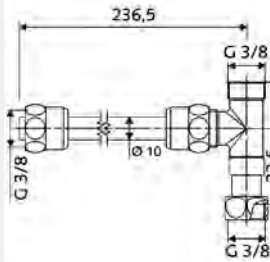
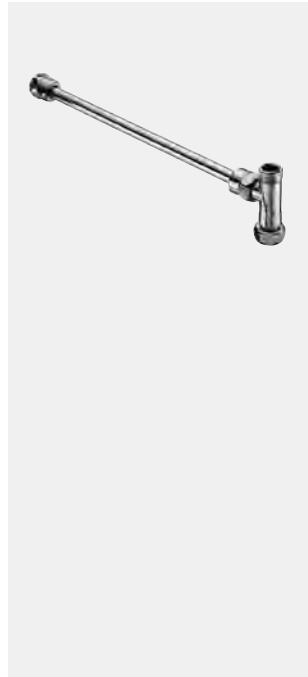

Artikelbezeichnung

Artikel-
Nummer

Verrohrungsset für Eckventil-Thermostat Starre Ausführung

Verrohrungsset zum Anschluss zwischen Eckventil G 3/8 AG und Eckventil-Thermostat.

Lieferumfang

- T-Stück mit beweglicher Überwurfmutter G 3/8 IG
- Verbindungsrohr mit 2 zugfesten SCHELL Messing-Konus-Quetschverschraubungen mit Längenausgleich

Technische Daten

- Oberfläche: chrom
- Anschluss: G 3/8 IG

VE: 1, G: 0,16 kg/Stück

04 115 06 99



Notwendige zugehörige Artikel

- Eckventil-Thermostat 09 414 06 99 Seite 122, 324



Montagehinweis

- Geeignet für Eckventilinstallation mit einem Mittenabstand von max. 264 mm.

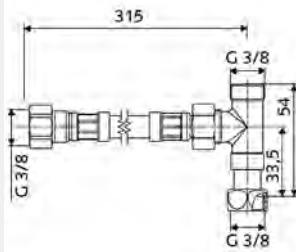
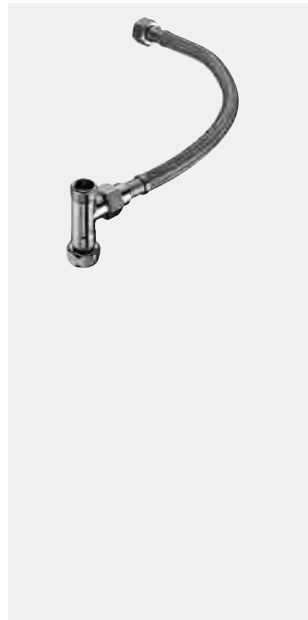

Anschlussset für Eckventil-Thermostat Flexible Ausführung

Anschlussset zum Anschluss zwischen Eckventil G 3/8 AG und Eckventil-Thermostat.

Lieferumfang

- T-Stück mit beweglicher Überwurfmutter G 3/8 IG
- Flexibler Clean-Flex S Schlauch mit Überwurfmuttern.

Technische Daten

- Oberfläche: chrom
- Anschluss: G 3/8 IG

VE: 1, G: 0,14 kg/Stück

04 116 06 99



Notwendige zugehörige Artikel

- Eckventil-Thermostat 09 414 06 99 Seite 122, 324



Montagehinweis

- Geeignet für Eckventilinstallation mit einem Mittenabstand von max. 340 mm.



Artikelbezeichnung

Artikel-
Nummer**Durchflussbegrenzer für Eckventile DN 10**

Druckunabhängiger Durchflussbegrenzer.

Technische Daten

- Werkstoff: Messing konform TrinkwV
- Oberfläche: chrom
- Anschluss: DN 10 G 3/8 IG
- Abgang: DN 10 G 3/8 AG

Durchfluss: max. 9 l/min druckunabhängig
VE: 1, G: 0,03 kg/Stück
06 552 06 99
Durchfluss: max. 6 l/min druckunabhängig
VE: 1, G: 0,03 kg/Stück
06 553 06 99
Durchfluss: max. 4 l/min druckunabhängig
VE: 1, G: 0,03 kg/Stück
06 554 06 99**Montagehinweis**

- Bei Anschluss von Kupferrohren oder Flex-Schläuchen mit Rohrstutzen zugefeste Messing-Konus-Quetschverschraubung mit Längenausgleich verwenden.

**Durchflussbegrenzer für Eckventile DN 15**

Druckunabhängiger Durchflussbegrenzer.

Technische Daten

- Werkstoff: Messing konform TrinkwV
- Oberfläche: chrom
- Anschluss: DN 15 G 1/2 IG
- Abgang: DN 15 G 1/2 AG

Durchfluss: max. 9 l/min druckunabhängig
VE: 1, G: 0,05 kg/Stück
06 555 06 99
Durchfluss: max. 6 l/min druckunabhängig
VE: 1, G: 0,05 kg/Stück
06 556 06 99
Durchfluss: max. 4 l/min druckunabhängig
VE: 1, G: 0,05 kg/Stück
06 557 06 99**Montagehinweis**

- Bei Anschluss von Kupferrohren oder Flex-Schläuchen mit Rohrstutzen zugefeste Messing-Konus-Quetschverschraubung mit Längenausgleich verwenden.

Artikelbezeichnung

Artikel-
Nummer**Entnahmerohr für Probenahmeventile**

Zur Entnahme von Trinkwasserproben nach DIN ISO 19458.

Lieferumfang

- Entnahmerohr, gekröpft, mit Überwurfmutter

Technische Daten

- Max. Betriebstemperatur: 120 °C kurzzeitig
- Werkstoff: Entnahmerohr Edelstahl
- Anschluss: G 3/4 IG

VE: 1, G: 0,08 kg/Stück

50 755 00 99

**In Verbindung mit**

- Probenahme-Eckventil 03 835 06 99 Seite 323 oder
- Probenahmeventil PROBFIX 03 838 06 99 Seite 323

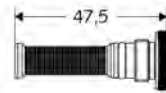
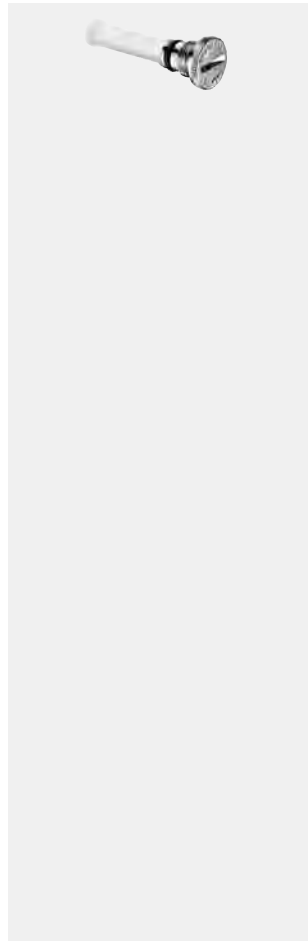
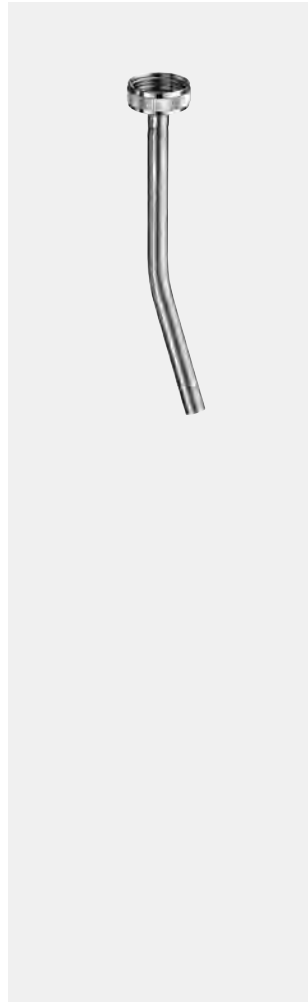
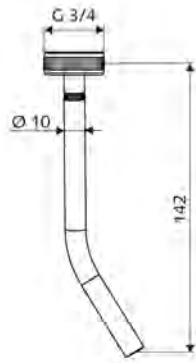
**Korbfilter-Set**

Für SCHELL Eckventile mit Regulierfunktion COMFORT mit Filter.

Lieferumfang

- 5 Korbfilter komplett (Maschenweite: 250 µm)

Technische Daten

- Werkstoff: Filtereinsatz Kunststoff; Frontplatte Messing
- Oberfläche: Frontplatte chrom

VE: 1, G: 0,08 kg/Stück

25 994 06 99

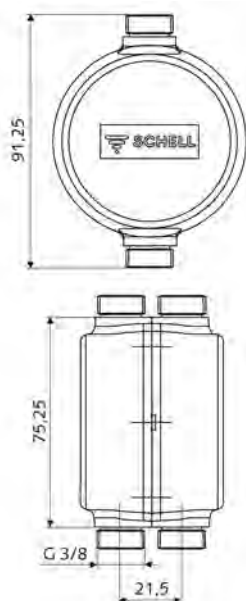

Auslaufartikel,
lieferbar solange Vorrat reicht.

Artikelbezeichnung

Artikel-
Nummer**Druckausgleichventil PBV**

Zum Ausgleich des Druckniveaus in der Kalt- und Warmwasserzuleitung vor Entnahmearmaturen. Verhindert die Beimischung bei Armaturen mit Mischwelle (z.B. in Verbindung mit Kleindurchlauferhitzern*). Verbessert den Einstellbereich von Einhebelarmaturen. Verhindert Temperaturschwankungen bei Druckschwankungen.

Lieferumfang

- Druckausgleichventil PBV
- 2 Rückflussverhinderer RV (EN 1717: EB)

Technische Daten

- Durchfluss: 2,5 - 9,0 l/min
- Fließdruck: 0,8 - 5,0 bar
- Max. Betriebsdruck: 10 bar
- Max. Betriebstemperatur: 70 °C (90 °C für thermische Desinfektion)
- Werkstoff: Gehäuse Kunststoff; wasserführende Teile konform TrinkwV
- Oberfläche: weiß
- Anschluss: 2x G 3/8 AG
- Abgang: 2x G 3/8 AG

VE: 1, G: 0,21 kg/Stück

06 558 12 99

**Hinweis**

- * Nicht geeignet für offene Speichererwärmer.

Geräteanschluss-Armaturen und Eckventile

Heizungsarmaturen

- Produktübersicht	352 - 353
- Füll- und Entleerarmaturen (F + E)	354 - 355
- Heizkörperverschraubungen	356 - 357
- Zubehör	358 - 359



F + E Spindelventil

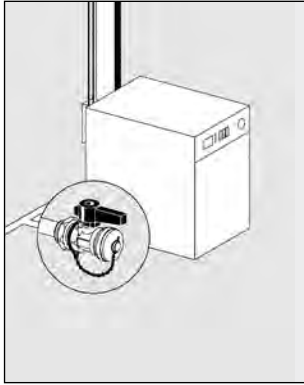

Einsatzzweck	SCHELL Produkte	Seite
Füll- und Entleerventile für Heizungsanlagen	F + E Spindelventil	354
	F + E Kugelhähne	354
	F + E Küchenhähne	355

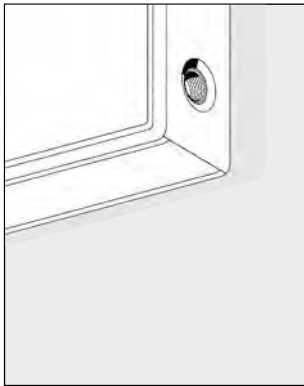

Einsatzzweck	SCHELL Produkte	Seite
Anschluss von Kompaktheizkörper mit 1/2 IG	Heizkörperverschraubungen mit Gewindeanschluss	356 - 357

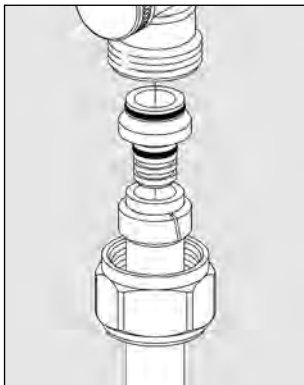

Einsatzzweck	SCHELL Produkte	Seite
Zubehör	Klemmringverschraubungen, Heizkörper-Anschlussnippel, Steckschlüssel	358 - 359

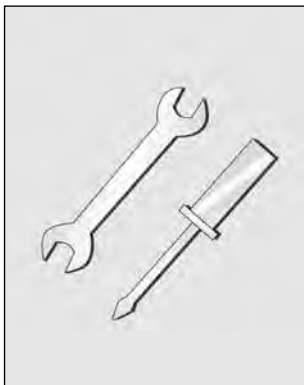

Technische Hinweise
<p>Weitere Hinweise zur Montage und Wartung finden Sie in den SCHELL Montageanleitungen beim jeweiligen Artikel unter www.schell.eu. Es gelten die SCHELL „Allgemeinen Installationsbedingungen“.</p>

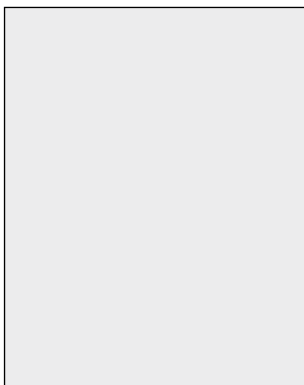

<p>Empty table content.</p>



Technische Hinweise

SCHELL Heizkörperverschraubungen haben Abmessungen nach DIN 3842.

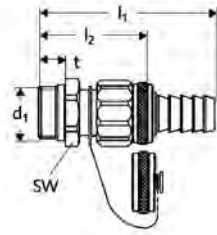

DN	d ₁	l ₁		l ₂		t	d ₂	SW
		min.	max.	min.	max.			
15	G 1/2	65	68,5	39	42,5	10,5	14,5	24



Artikelbezeichnung	Artikel-Nummer		
--------------------	----------------	--	--

F + E-Spindelventil

Lieferumfang

- Spindelventil
- ASAG (Selbstdichtendes Anschlussgewinde)
- Kappe mit Kette
- Schlauchverschraubung

Technische Daten

- Max. Betriebsdruck: 10 bar
- Max. Betriebstemperatur: 90 °C
- Werkstoff: Messing konform TrinkwV
- Anschluss: DN 15 G 1/2 AG mit ASAG
- Abgang: Schlauchverschraubung Ø 14,5 mm (M 21 x 1,5)

Oberfläche: Messing	
VE: 5, G: 0,12 kg/Stück	13 932 00 99

Oberfläche: mattchrom	
VE: 5, G: 0,12 kg/Stück	13 932 03 99

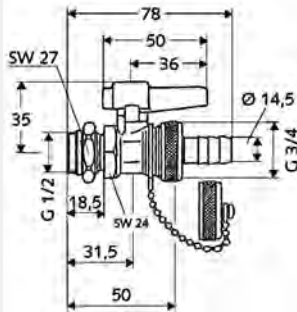

F + E-Kugelhahn mit Hebelgriff

Nicht für Trinkwasser geeignet.

Lieferumfang

- Kugelhahn
- Hebelgriff
- ASAG (Selbstdichtendes Anschlussgewinde)
- Kontermutter
- Kappe mit Kette

Technische Daten

- Max. Betriebsdruck: 16 bar
- Max. Betriebstemperatur: 90 °C
- Werkstoff: Messing
- Anschluss: DN 15 G 1/2 AG mit ASAG
- Abgang: Schlauchverschraubung Ø 14,5 mm (DN 20 G 3/4 AG)

Oberfläche: Messing	
VE: 50, G: 0,21 kg/Stück	13 994 00 99

Oberfläche: mattchrom	
VE: 50, G: 0,21 kg/Stück	13 994 03 99

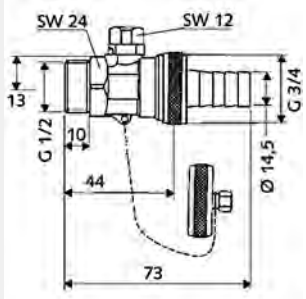

Artikelbezeichnung	Artikel- Nummer		
--------------------	--------------------	--	--

F + E-Kugelhahn

Nicht für Trinkwasser geeignet. Betätigung mit Kappe.

Lieferumfang

- Kugelhahn
- Kappe mit Kette
- Schlauchverschraubung

Technische Daten

- Max. Betriebsdruck: 16 bar
- Max. Betriebstemperatur: 90 °C
- Werkstoff: Messing

Oberfläche: Messing VE: 50, G: 0,16 kg/Stück	13 954 00 99
--	---------------------

Oberfläche: mattchrom VE: 50, G: 0,16 kg/Stück	13 954 03 99
--	---------------------

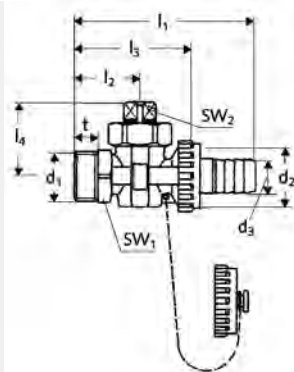

F + E-Kükenhahn

Nicht für Trinkwasser geeignet.

Lieferumfang

- Kükenhahn
- Kappe mit Kette
- Schlauchverschraubung

Technische Daten

- Max. Betriebsdruck: 12,5 bar
- Max. Betriebstemperatur: 90 °C
- Werkstoff: Messing

Anschluss: DN 10 G 3/8 AG VE: 1, G: 0,13 kg/Stück	13 906 00 99*
---	----------------------

Anschluss: DN 15 G 1/2 AG VE: 100, G: 0,16 kg/Stück	13 907 00 99
---	---------------------

DN	d ₁	d ₂	l ₁	l ₂	l ₃	l ₄	t	d ₃	SW ₁	SW ₂
10	G 3/8	G 1/2	74	25	45	32	8,5	13,5	22	10
15	G 1/2	G 3/4	78	27	48	32	10	15	22	12

***Auslaufartikel,
lieferbar solange Vorrat reicht.**

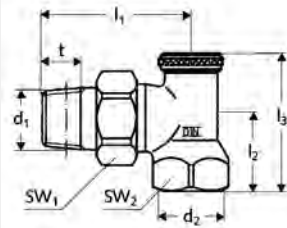

DN	DIN 2999 d ₁	d ₂	l ₁	t	l ₂	l ₃	SW ₁	SW ₂
10	R 3/8	G 3/8	50	10,1	22	44	27	22
15	R 1/2	G 1/2	56	13,2	26	47	30	27
20	R 3/4	G 3/4	64,5	14,5	29	50	37	32

Auslaufartikel,
lieferbar solange Vorrat reicht.

Artikelbezeichnung

Artikel-
Nummer

Heizkörperverschraubung

Gemäß DIN 3842 für Kompaktheizkörper. Eckform, absper-/regulierbar.

Lieferumfang

- Heizkörperverschraubung
- Überwurfmutter, gegläht

Technische Daten

- Max. Betriebsdruck: 10 bar
- Max. Betriebstemperatur: 90 °C
- Werkstoff: Messing
- Oberfläche: mattnickel

Anschluss: DN 10 G 3/8 IG, Abgang: DN 10 R 3/8 AG
mit Rändierung
VE: 50, G: 0,15 kg/Stück

14 119 04 99

Anschluss: DN 15 G 1/2 IG, Abgang: DN 15 R 1/2 AG
mit Rändierung
VE: 50, G: 0,21 kg/Stück

14 120 04 99

Anschluss: DN 20 G 3/4 IG, Abgang: DN 20 R 3/4 AG
mit Rändierung
VE: 5, G: 0,29 kg/Stück

14 121 04 99

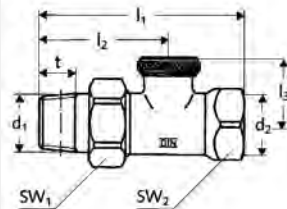

DN	DIN 2999 d ₁	d ₂	l ₁	l ₂	t	l ₃	SW ₁	SW ₂
10	R 3/8	G 3/8	73	47	10,1	28	27	22
15	R 1/2	G 1/2	79	51	13,2	28	30	27
20	R 3/4	G 3/4	90	56	14,5	28	37	32

Auslaufartikel,
lieferbar solange Vorrat reicht.

Heizkörperverschraubung

Gemäß DIN 3842 für Kompaktheizkörper. Durchgangsform, absper-/regulierbar.

Lieferumfang

- Heizkörperverschraubung
- Überwurfmutter, gegläht

Technische Daten

- Max. Betriebsdruck: 10 bar
- Max. Betriebstemperatur: 90 °C
- Werkstoff: Messing
- Oberfläche: mattnickel

Anschluss: DN 10 G 3/8 IG, Abgang: DN 10 R 3/8 AG
mit Rändierung
VE: 50, G: 0,16 kg/Stück

14 116 04 99

Anschluss: DN 15 G 1/2 IG, Abgang: DN 15 R 1/2 AG
mit Rändierung
VE: 50, G: 0,21 kg/Stück

14 117 04 99

Anschluss: DN 20 G 3/4 IG, Abgang: DN 20 R 3/4 AG
mit Rändierung
VE: 5, G: 0,33 kg/Stück

14 118 04 99

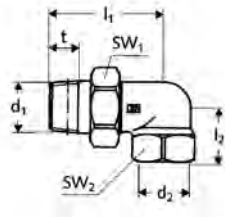

DN	DIN 2999 d ₁	d ₂	l ₁	t	l ₂	SW ₁	SW ₂
15	R 1/2	G 1/2	54	13,2	26	30	27
20	R 3/4	G 3/4	62,5	14,5	30	37	32
25	R 1	G 1	72	16,8	34	46	41

Artikelbezeichnung	Artikel- Nummer		
--------------------	--------------------	--	--

Heizkörperverschraubung

Gemäß DIN 3842 für Kompaktheizkörper. Eckform.

Lieferumfang

- Heizkörperverschraubung
- Überwurfmutter, gegläht

Technische Daten

- Max. Betriebsdruck: 10 bar
- Max. Betriebstemperatur: 90 °C
- Werkstoff: Messing
- Oberfläche: Messing

Anschluss: DN 15 G 1/2 IG, Abgang: DN 15 R 1/2 AG mit Rändrierung	14 106 00 99
VE: 50, G: 0,16 kg/Stück	

Anschluss: DN 20 G 3/4 IG, Abgang: DN 20 R 3/4 AG mit Rändrierung	14 107 00 99
VE: 25, G: 0,25 kg/Stück	

Anschluss: DN 25 G 1 IG, Abgang: DN 25 R 1 AG mit Rändrierung	14 108 00 99
VE: 25, G: 0,43 kg/Stück	

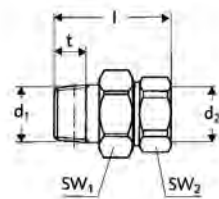

DN	DIN 2999 d ₁	d ₂	l	t	SW ₁	SW ₂
15	R 1/2	G 1/2	51,5	13,2	30	27
20	R 3/4	G 3/4	57,5	14,5	37	32
25	R 1	G 1	64,5	16,8	46	41
32	R 1 1/4	G 1 1/4	74	19,1	52	50

Heizkörperverschraubung

Gemäß DIN 3842 für Kompaktheizkörper. Durchgangsform.

Lieferumfang

- Heizkörperverschraubung
- Überwurfmutter, gegläht

Technische Daten

- Max. Betriebsdruck: 10 bar
- Max. Betriebstemperatur: 90 °C
- Werkstoff: Messing

Anschluss: DN 15 G 1/2 IG, Abgang: DN 15 R 1/2 AG mit Rändrierung	14 101 00 99
VE: 50, G: 0,13 kg/Stück	

Anschluss: DN 20 G 3/4 IG, Abgang: DN 20 R 3/4 AG mit Rändrierung	14 102 00 99
VE: 25, G: 0,19 kg/Stück	

Anschluss: DN 25 G 1 IG, Abgang: DN 25 R 1 AG mit Rändrierung	14 103 00 99
VE: 25, G: 0,34 kg/Stück	

Anschluss: DN 32 G 1 1/4 IG, Abgang: DN 32 R 1 1/4 AG mit Rändrierung	14 104 00 99
VE: 10, G: 0,45 kg/Stück	

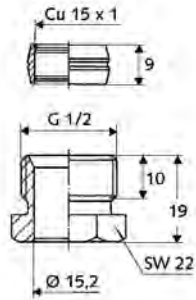

Artikelbezeichnung

Artikel-
Nummer

Klemmringverschraubung DN 15

Zum Anschluss von Kupferrohr 15 mm an alle SCHELL Heizkörperarmaturen mit G 1/2 IG.

Lieferumfang

- Klemmringverschraubung
- Stützhülse

Technische Daten

- Werkstoff: Gewindenippel Messing
- Oberfläche: mattnickel
- Anschluss: G 1/2 AG

VE: 10, G: 0,03 kg/Stück

26 576 04 99

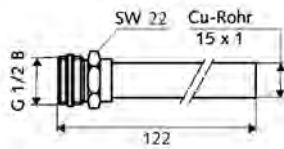
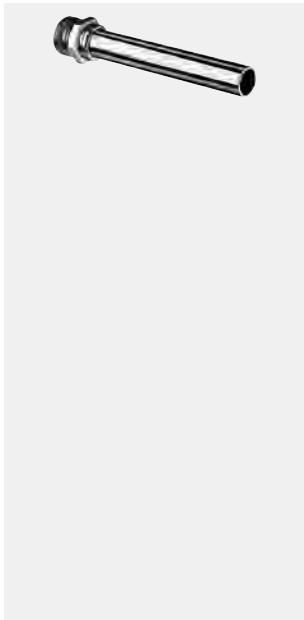

Auslaufartikel,
lieferbar solange Vorrat reicht.

Heizkörper-Anschlussnippel

Zum Anschluss an Heizkörperventile.

Lieferumfang

- Anschlussnippel
- ASAG easy (Selbstdichtendes Anschlussgewinde)

Technische Daten

- Werkstoff: Rohr Kupfer; Gewindenippel Messing
- Max. Betriebstemperatur: 90 °C
- Oberfläche: mattchrom
- Länge: 120 mm
- Anschluss: DN 15 G 1/2 AG
- Abgang: Ø 15 x 1 mm

VE: 10, G: 0,08 kg/Stück

16 540 03 99



Notwendige zugehörige Artikel

- Klemmringverschraubung DN 15 26 576 04 99 Seite 358

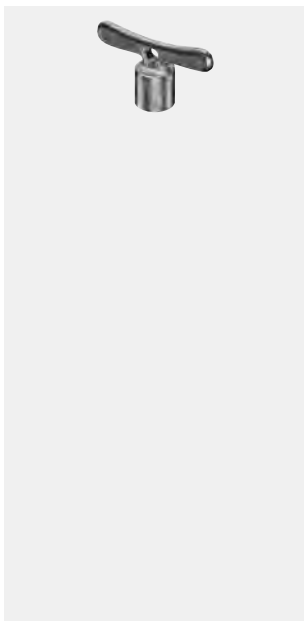

Steckschlüssel

Technische Daten

- Werkstoff: Zinkdruckguss
- Oberfläche: mattchrom

Schlüsselweite 4-kant: 5 mm

VE: 1, G: 0,006 kg/Stück

78 217 03 99

Schlüsselweite 4-kant: 6 mm

VE: 1, G: 0,01 kg/Stück

78 218 03 99

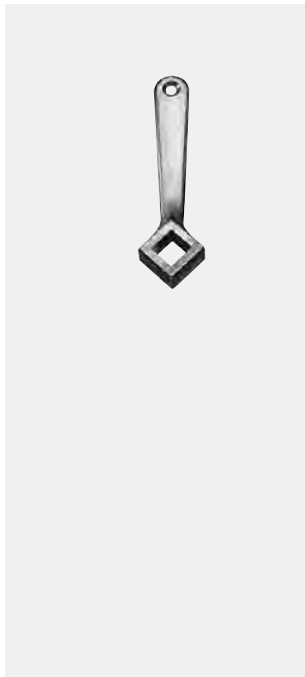

Artikelbezeichnung	Artikel- Nummer		
--------------------	--------------------	--	--

Vierkant-Schlüssel
12 mm.

VE: 1, G: 0,04 kg/Stück	78 207 00 99
-------------------------	--------------

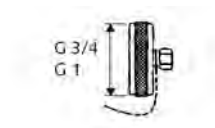
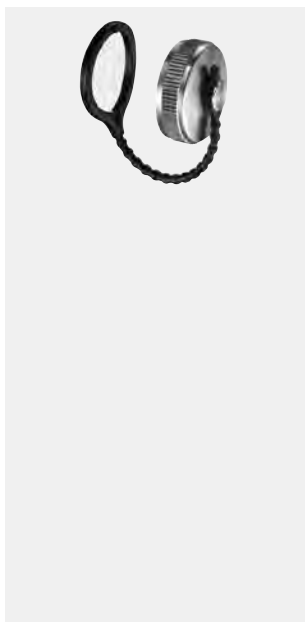

Verschlusskappe mit Kette und Dichtscheibe

Zur Sicherung von Ventilen/Armaturen.

Technische Daten

- Werkstoff: Messing, Kunststoff
- Oberfläche: Messing

Anschluss: G 3/4 IG VE: 25, G: 0,02 kg/Stück	25 801 00 99
--	--------------

Anschluss: G 1 IG VE: 25, G: 0,04 kg/Stück	25 802 00 99
--	--------------

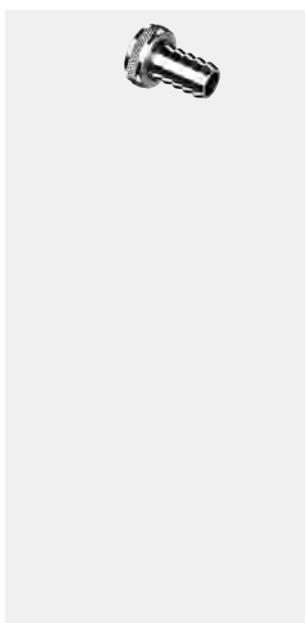

Schlauchverschraubung

Technische Daten

- Werkstoff: Messing
- Oberfläche: Messing
- Anschluss: M21 x 1,5 IG

VE: 10, G: 0,02 kg/Stück	24 835 00 99
--------------------------	--------------



In Verbindung mit

- F + E-Spindelventil 13 932 00 99 Seite 354 oder
- F + E-Spindelventil 13 932 03 99 Seite 354

Artikelnummer	PHG	RG	Seite	GTIN-Code	Artikelnummer	PHG	RG	Seite	GTIN-Code	Artikelnummer	PHG	RG	Seite	GTIN-Code
00 904 00 99	29	290	472	4021163164022	01 557 00 99	13	190	369	4021163157222	03 285 64 99	29	990	457	4021163151985
00 910 00 99	19	990	368	4021163163254	01 589 06 99	19	990	405	4021163159738	10 249 06 99	29	990	456	4021163153576
00 912 00 99	19	990	368	4021163161106	01 590 06 99	19	990	443	4021163159721	10 250 06 99	19	990	373	4021163160192
00 918 00 99	19	990	406	4021163166668	01 591 06 99	19	990	428	4021163159714	10 257 06 99	19	990	370	4021163163230
00 923 00 99	19	990	382	4021163168907	01 592 06 99	19	990	420	4021163159707	10 258 06 99	19	990	368	4021163163223
00 924 00 99	19	990	396	4021163169201	01 593 06 99	19	990	419	4021163159745	10 266 06 99	19	990	383	4021163169171
00 925 00 99	19	990	383	4021163169126	01 597 00 99	19	990	373	4021163162134	10 267 06 99	19	990	383	4021163169157
00 942 00 99	19	990	375	4021163172010	01 875 00 99	13	190	415	4021163148794	10 268 06 99	19	990	393	4021163170672
00 944 00 99	19	990	369	4021163171303	01 925 00 99	19	190	405	4021163160086	10 269 06 99	19	990	369	4021163171822
00 946 00 99	19	990	374	4021163172058	02 004 00 99	19	990	398	4021163150940	10 270 06 99	19	990	369	4021163171839
00 947 00 99	19	990	374	4021163172027	02 005 00 99	19	990	398	4021163150957	10 271 06 99	19	990	371	4021163171846
01 019 00 99	19	990	474	4021163165951	02 007 00 99	19	990	409	4021163151732	10 272 06 99	19	990	371	4021163171853
01 020 00 99	19	990	474	4021163165944	02 103 06 99	19	990	390	4021163137866	21 700 00 99	19	990	376	4021163161113
01 021 06 99	29	990	480	4021163166057	02 104 00 99	19	990	390	4021163137859	21 701 00 99	19	990	373	4021163162189
01 022 00 99	19	990	372	4021163166071	02 116 06 99	19	990	386	4021163141863	21 702 00 99	19	990	373	4021163162172
01 023 00 99	19	990	372	4021163166064	02 121 06 99	19	990	373	4021163143874	21 703 00 99	19	990	373	4021163164046
01 024 00 99	19	990	372	4021163166088	02 129 06 99	19	990	386	4021163147278	21 704 00 99	19	990	373	4021163164039
01 025 00 99	19	990	372	4021163166095	02 134 06 99	19	990	386	4021163148251	21 705 00 99	19	990	399	4021163165210
01 224 00 99	29	990	448	4021163138702	02 135 06 99	19	990	386	4021163149364	21 706 00 99	19	990	399	4021163165234
01 301 06 99	19	990	3384	4021163151961	02 144 06 99	19	990	393	4021163156805	21 707 00 99	19	990	399	4021163165241
01 303 06 99	19	990	418	4021163156898	02 145 06 99	19	990	395	4021163156799	21 708 00 99	19	990	378	4021163171297
01 312 00 99	19	990	372	4021163136524	02 152 06 99	19	990	389	4021163161854	21 709 00 99	19	990	371	4021163172065
01 313 00 99	19	990	372	4021163136500	02 160 06 99	19	990	385	4021163162356	21 710 00 99	19	990	371	4021163172072
01 315 00 99	13	190	368	4021163159158	02 161 00 99	19	990	368	4021163162363	21 711 00 99	19	990	371	4021163172089
01 319 00 99	29	990	479	4021163127706	02 184 00 99	19	990	393	4021163170597	21 712 00 99	19	990	369	4021163172096
01 381 06 99	19	990	372	4021163135213	03 048 00 99	29	990	454	4021163153590	21 713 00 99	19	990	374	4021163172041
01 382 06 99	19	990	372	4021163135220	03 049 00 99	29	990	454	4021163153583	21 714 00 99	19	990	374	4021163172034
01 383 00 99	19	990	372	4021163135237	03 080 00 99	29	990	458	4021163162301	21 853 06 99	19	990	439	4021163168891
01 418 00 99	29	990	448	4021163142471	03 081 00 99	29	990	458	4021163162318	22 145 00 99	39	990	488	4021163138740
01 442 00 99	29	990	398	4021163140361	03 082 00 99	29	990	458	4021163162325	22 146 00 99	39	990	488	4021163138764
01 451 00 99	19	990	372	4021163140316	03 083 00 99	29	990	458	4021163162349	22 148 00 99	29	990	468	4021163142082
01 456 06 99	29	990	480	4021163140293	03 084 00 99	29	990	459	4021163162332	22 165 00 99	19	990	395	4021163157918
01 458 00 99	29	990	479	4021163140538	03 128 00 99	29	990	459	4021163166835	22 168 00 99	19	990	402	4021163159998
01 489 00 99	19	990	437	4021163169386	03 129 00 99	29	990	459	4021163166828	22 234 00 99	39	990	486	4021163158625
01 504 00 99	29	990	479	4021163150902	03 132 00 99	29	990	459	4021163166811	22 235 00 99	39	990	486	4021163158649
01 513 00 99	19	990	415	4021163151114	03 133 00 99	29	990	459	4021163166804	22 236 00 99	39	990	487	4021163158632
01 514 00 99	19	990	378	4021163171310	03 134 00 99	29	990	459	4021163166798	22 237 00 99	39	990	489	4021163163476
01 519 00 99	19	990	376	4021163151176	03 135 00 99	29	990	459	4021163166781	22 238 00 99	39	990	489	4021163163483
01 520 00 99	19	990	378	4021163171327	03 137 00 99	29	990	460	4021163166774	22 239 00 99	39	990	489	4021163163490
01 521 06 99	19	990	376	4021163151169	03 138 00 99	29	990	460	4021163166767	23 042 06 99	29	990	466	4021163143669
01 522 00 99	19	990	384	4021163151954	03 141 00 99	29	990	459	4021163166743	23 043 06 99	29	990	465	4021163143652
01 524 00 99	22	990	477	4021163151954	03 204 06 99	29	990	449	4021163101911	23 050 06 99	29	990	483	4021163143744
01 525 00 99	29	990	477	4021163155204	03 262 06 99	29	990	457	4021163147490	23 068 06 99	19	990	426	4021163151589
01 526 00 99	29	990	477	4021163155228	03 262 12 99	29	990	457	4021163147506	23 069 06 99	19	990	408	4021163151565
01 527 00 99	29	990	477	4021163155198	03 262 28 99	29	990	457	4021163147599	23 073 06 99	29	990	464	4021163150865
01 528 00 99	29	990	477	4021163155181	03 263 06 99	29	990	457	4021163147513	23 077 06 99	29	990	473	4021163152395
01 529 00 99	22	990	477	4021163155211	03 263 12 99	29	990	457	4021163147520	23 077 15 99	29	990	473	4021163152371
01 530 00 99	29	990	476	4021163155174	03 273 00 99	29	990	456	4021163148619	23 079 28 99	29	990	473	4021163152388
01 539 00 99	19	990	371	4021163172102	03 276 00 99	29	990	456	4021163149111	23 080 28 99	22	990	477	4021163151930
01 541 00 99	19	990	371	4021163172119	03 285 06 99	29	990	457	4021163151978	23 082 06 99	19	990	429	4021163156881
01 544 00 99	19	990	380	4021163155532	03 285 15 99	29	990	457	4021163151992	23 088 06 99	29	990	451	4021163161144

Artikelnummer	PHG	RG	Seite	GTIN-Code	Artikelnummer	PHG	RG	Seite	GTIN-Code	Artikelnummer	PHG	RG	Seite	GTIN-Code
23 088 15 99	29	990	451	4021163161151	27 820 06 99	23	290	482	4021163132038	29 416 00 99	29	990	478	4021163102291
23 103 06 99	19	990	405	4021163159981	27 830 06 99	19	990	402	4021163160093	29 420 00 99	29	990	467	4021163132298
23 104 06 99	19	990	405	4021163160000	27 832 06 99	19	990	444	4021163171150	29 479 00 99	29	990	464	4021163143614
23 107 06 99	19	990	385	4021163162387	28 511 06 99	19	990	372	4021163135244	29 490 00 99	29	990	463	4021163143591
23 108 06 99	19	990	385	4021163162370	28 512 06 99	19	990	372	4021163135251	29 492 00 99	29	990	482	4021163143935
23 109 06 99	19	990	405	4021163163827	28 629 06 99	39	990	488	4021163138726	29 493 00 99	29	990	483	4021163143690
23 111 06 99	19	990	437	4021163168877	28 632 06 99	39	990	488	4021163138757	29 517 06 99	19	990	401	4021163151213
23 301 00 99	29	990	468	4021163142099	28 918 06 99	19	990	384	4021163155495	29 518 00 99	19	990	418	4021163144055
23 767 06 99	29	990	463	4021163143645	28 922 06 99	19	990	372	4021163160857	29 519 00 99	19	990	419	4021163144062
24 746 06 99	19	990	399	4021163151244	28 931 06 99	19	190	382	4021163169072	29 521 00 99	19	990	419	4021163144079
24 747 06 99	19	990	399	4021163151251	28 932 06 99	19	190	382	4021163169065	29 522 06 99	19	990	414	4021163144086
24 748 06 99	19	990	399	4021163151268	28 934 06 99	19	990	396	4021163170733	29 523 06 99	19	990	422	4021163151220
24 765 06 99	19	990	403	4021163161359	28 935 06 99	19	990	396	4021163170726	29 524 00 99	19	990	414	4021163144109
24 766 06 99	19	990	403	4021163161342	28 936 06 99	19	990	382	4021163170702	29 545 06 99	19	990	401	4021163150933
24 767 06 99	19	990	403	4021163161335	28 940 00 99	19	990	387	4021163171952	29 600 06 99	19	990	385	4021163149142
24 768 06 99	19	990	403	4021163161328	29 193 06 99	14	190	445	4021163166965	29 613 00 99	19	990	408	4021163151596
25 036 00 99	29	990	453	4021163157284	29 197 00 99	19	990	437	4021163166903	29 618 00 99	29	990	464	4021163150872
25 037 00 99	29	990	453	4021163157291	29 213 06 99	19	990	439	4021163168372	29 623 06 99	19	990	408	4021163151725
25 231 06 99	19	990	401	4021163158526	29 214 00 99	29	990	460	4021163170146	29 625 00 99	29	990	451	4021163152340
25 231 28 99	19	990	401	4021163158519	29 215 00 99	29	990	460	4021163170139	29 626 00 99	29	990	451	4021163152333
25 232 06 99	19	990	425	4021163158502	29 216 00 99	29	990	460	4021163170122	29 628 00 99	29	990	474	4021163152357
25 232 28 99	19	990	425	4021163158496	29 217 00 99	29	990	461	4021163170115	29 634 00 99	19	990	403	4021163160116
25 233 06 99	19	990	423	4021163158489	29 218 00 99	29	990	461	4021163170108	29 639 00 99	19	990	424	4021163153941
25 233 28 99	19	990	423	4021163158472	29 219 00 99	29	990	461	4021163170092	29 640 00 99	19	990	424	4021163153934
25 661 06 99	29	990	452	4021163157277	29 220 00 99	29	990	461	4021163170085	29 643 00 99	29	990	450	4021163154177
25 677 00 99	29	990	453	4021163167344	29 221 00 99	29	990	461	4021163170078	29 644 00 99	29	990	450	4021163154184
25 678 00 99	29	990	453	4021163167337	29 222 00 99	29	990	461	4021163170061	29 652 00 99	19	990	400	4021163154467
25 679 00 99	29	990	458	4021163170535	29 223 00 99	29	990	461	4021163170054	29 653 00 99	19	990	400	4021163154474
25 815 06 99	29	990	467	4021163115390	29 224 00 99	29	990	461	4021163170047	29 659 00 99	19	990	421	4021163159752
25 838 06 99	19	990	381	4021163155518	29 225 00 99	29	990	462	4021163170030	29 660 00 99	19	990	409	4021163156201
25 880 28 99	29	990	453	4021163157260	29 226 00 99	29	990	462	4021163170023	29 664 06 99	29	990	467	4021163156393
25 881 28 99	29	990	453	4021163157246	29 227 00 99	29	990	462	4021163170016	29 669 06 99	29	990	467	4021163156751
25 883 06 99	19	990	388	4021163159370	29 228 00 99	29	990	462	4021163170009	29 670 00 99	29	990	452	4021163156911
25 896 00 99	39	990	486	4021163164213	29 229 00 99	29	990	462	4021163169997	29 676 00 99	19	990	405	4021163160123
25 897 06 99	19	990	409	4021163163742	29 230 00 99	29	990	462	4021163169980	29 677 00 99	19	990	405	4021163160017
25 907 00 99	19	990	369	4021163171976	29 231 00 99	29	990	462	4021163169973	29 678 06 99	19	990	405	4021163160024
25 908 00 99	19	990	371	4021163172188	29 232 00 99	29	990	462	4021163169966	29 679 00 99	19	990	443	4021163160031
25 944 00 99	19	990	388	4021163144680	29 233 00 99	29	990	462	4021163169959	29 680 06 99	19	990	403	4021163160048
25 983 06 99	19	990	394	4021163156836	29 234 00 99	19	990	445	4021163171129	29 681 00 99	19	990	443	4021163160079
25 988 00 99	19	990	383	4021163156782	29 235 00 99	19	990	445	4021163171112	29 682 06 99	19	990	421	4021163160642
25 989 06 99	19	990	403	4021163160109	29 236 06 99	19	990	445	4021163171105	29 684 00 99	19	990	405	4021163161380
25 990 00 99	19	990	389	4021163161908	29 237 06 99	19	990	445	4021163171099	29 685 00 99	19	990	403	4021163161373
25 992 00 99	19	990	385	4021163162776	29 238 00 99	19	990	444	4021163171082	29 686 06 99	19	990	403	4021163161397
25 995 06 99	19	990	406	4021163166842	29 239 00 99	14	190	445	4021163171075	29 687 00 99	19	990	403	4021163161403
25 998 00 99	19	990	393	4021163170634	29 240 00 99	14	190	445	4021163171068	29 688 06 99	19	990	405	4021163161410
26 002 06 99	29	990	481	4021163163445	29 241 06 99	19	990	444	4021163171051	29 689 00 99	19	990	370	4021163163186
26 003 00 99	29	990	472	4021163163452	29 242 00 99	11	190	445	4021163171143	29 690 00 99	19	990	370	4021163163155
26 005 00 99	29	990	453	4021163167351	29 243 00 99	19	990	444	4021163171136	29 691 00 99	19	990	370	4021163163162
26 006 00 99	19	990	371	4021163172195	29 300 00 99	29	990	467	4021163116991	29 692 00 99	19	990	370	4021163163179
26 007 06 99	29	990	467	4021163115451	29 317 06 99	29	990	481	4021163117066	29 693 00 99	19	990	370	4021163163193
26 072 06 99	29	990	468	4021163135145	29 407 00 99	29	990	449	4021163102284	29 694 00 99	19	990	368	4021163163209

Ersatzteile
Artikel-Nummern

Artikel-nummer	PHG	RG	Seite	GTIN-Code	Artikel-nummer	PHG	RG	Seite	GTIN-Code	Artikel-nummer	PHG	RG	Seite	GTIN-Code
29 695 00 99	19	990	370	4021163163216	69 982 03 99	39	990	486	4021163159066					
29 697 00 99	19	990	437	4021163166934	69 993 06 99	19	990	441	4021163168884					
29 698 00 99	20	990	460	4021163163520	69 996 06 99	19	990	392	4021163170573					
29 699 00 99	20	990	460	4021163163513	69 997 06 99	19	990	392	4021163170580					
29 700 00 99	19	990	368	4021163163728	71 506 00 99	19	990	373	4021163151206					
29 701 06 99	19	990	368	4021163163735	72 847 00 99	29	990	480	4021163128567					
29 707 00 99	19	990	407	4021163166644	75 622 06 99	29	990	483	4021163143775					
29 708 00 99	19	990	407	4021163166637	76 594 28 99	29	990	479	4021163147896					
29 709 00 99	19	990	407	4021163166620	77 400 00 99	29	990	467	4021163123227					
29 730 00 99	19	990	397	4021163168563	77 412 06 99	19	990	381	4021163155525					
29 733 00 99	19	990	385	4021163169416	77 610 00 99	19	990	372	4021163148442					
29 734 00 99	19	990	441	4021163169935	77 613 00 99	29	990	456	4021163149128					
29 735 00 99	19	990	422	4021163169423	77 614 00 99	29	990	456	4021163149135					
29 736 00 99	19	990	385	4021163169430	77 623 00 99	19	990	376	4021163151190					
29 742 00 99	19	990	383	4021163169225	77 638 00 99	29	990	454	4021163153668					
29 744 00 99	19	990	382	4021163169256	77 639 00 99	29	990	455	4021163153606					
29 745 00 99	19	990	410	4021163169119	77 640 00 99	29	990	455	4021163153613					
29 746 00 99	19	990	410	4021163169218	77 641 00 99	29	990	455	4021163153620					
29 747 00 99	19	990	396	4021163169263	77 642 00 99	29	990	455	4021163153637					
29 749 06 99	19	990	383	4021163169249	77 646 00 99	19	990	388	4021163159431					
29 750 06 99	19	990	411	4021163169270	77 673 00 99	13	190	415	4021163158540					
29 751 06 99	19	990	396	4021163169294	77 678 00 99	19	990	437	4021163159936					
29 752 06 99	19	990	397	4021163169287	77 690 00 99	19	990	373	4021163162165					
29 753 06 99	19	990	383	4021163169232	77 698 00 99	29	990	481	4021163163445					
29 754 00 99	19	990	397	4021163169164	77 700 00 99	29	990	453	4021163165890					
29 755 06 99	19	990	383	4021163168976	77 705 00 99	19	990	429	4021163161786					
29 758 00 99	29	990	451	4021163170689	77 709 00 99	19	990	368	4021163163247					
47 996 06 99	39	340	486	4021163129953	77 734 00 99	19	990	399	4021163165227					
48 054 06 99	19	990	433	4021163159387	77 756 00 99	29	990	458	4021163170511					
48 055 06 99	19	990	430	4021163159394	77 757 00 99	29	990	458	4021163170528					
48 069 06 99	19	990	433	4021163159400	78 230 03 99	39	990	486	4021163139624					
48 110 06 99	39	340	486	4021163172126	78 241 00 99	19	990	402	4021163161366					
51 021 00 99	29	990	458	4021163170498										
60 544 06 99	19	990	430	4021163162158										
61 822 06 99	39	990	488	4021163147360										
62 506 06 99	29	990	465	4021163143676										
62 507 06 99	29	990	483	4021163143768										
62 521 06 99	39	990	488	4021163149104										
62 805 00 99	19	990	373	4021163144116										
63 011 00 99	19	990	429	4021163159943										
63 014 00 99	19	190	435	4021163165920										
64 755 00 99	19	990	433	4021163159417										
64 756 00 99	19	990	430	4021163159424										
66 083 00 99	29	990	480	4021163132281										
66 190 00 99	19	990	429	4021163159950										
66 211 00 99	19	990	435	4021163170863										
69 945 03 99	39	990	486	4021163154535										
69 946 03 99	39	990	486	4021163154528										
69 956 06 99	19	990	418	4021163157468										
69 967 06 99	19	990	402	4021163160062										
69 968 06 99	19	990	404	4021163160055										

Bis März 2025

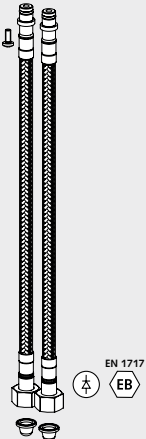
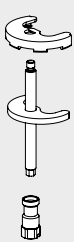
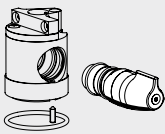
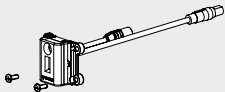
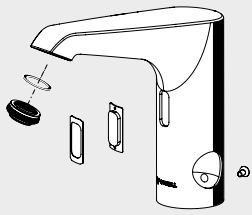
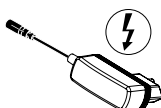
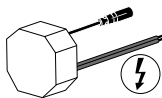
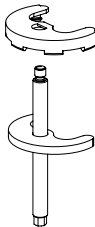
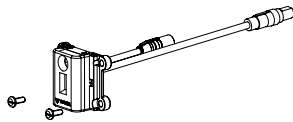
EN 1717
EB

Artikelbezeichnung

Artikel-
Nummer**Strahlregler max. 5,0 l/min druckunabhängig****Belüfteter Strahl**

Für SCHELL Waschtisch-Armaturen mit M24 x 1 IG. Nicht geeignet für Niederdruckarmaturen.

Lieferumfang:

• Strahlregler

Technische Daten:• Durchfluss: max. 5 l/min druckunabhängig
• Anschluss: M24 X 1 AG

VE 1, G: 0,02 kg/St.

02 161 00 99

Axialmagnetventil 6 V

mit Haltebügel

VE 1, G: 0,06 kg/St.

00 910 00 99

Sensorfenster XERIS E

inkl. Klebestreifen

VE 1, , G: 0,014 kg/St.

77 709 00 99

Elektronik XERIS E-T

mit Befestigungsschrauben

VE 1, G: 0,05 kg/St.

29 700 00 99

Thermostat-Kartusche

komplett mit Drehgriff und Sicherungsschraube

VE 1, , G: 0,146 kg/St.

29 701 06 99

**Befestigungsset für Waschtisch-Auslaufarmaturen
XERIS E small u. mid.**

Gewindestange Länge M8 x 92 mm

VE 1, , G: 0,08 kg/St.

29 694 00 99

Flexibler Schlauch Clean-Fix S G 3/8 IG x 400 mm

mit Filter und Rückflussverhinderer

VE 1, G: 0,074 kg/St.

10 258 06 99

Auszug aus Produktgruppe 13**Unterputz-Netzteil 100 - 240 V / 50 - 60 Hz / 9 V**

Für 1 - 12 CVD-Touch-Elektroniken und Infrarot-Sensor-Elektroniken XERIS E, PURIS E, VENUS E, CELIS E ab 08/2015, Steckverb. zur Elektronik 3-polig

VE 1, G: 0,14 kg/St.

01 315 00 99

Steckernetzteil 100 - 240 V / 50 - 60 Hz / 9 V

geeignet für Armaturen GRANDIS E und XERIS E, PURIS E, VENUS E, CELIS E ab 09/2016 und für SWS Funk-Manager FM Steckverb. zur Elektronik 3-polig

VE 1, G: 0,07 kg/St.

00 912 00 99

Ab März 2015

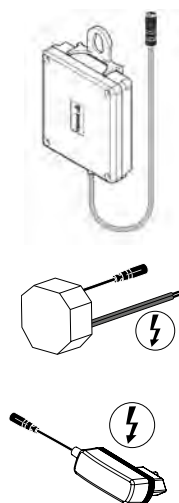
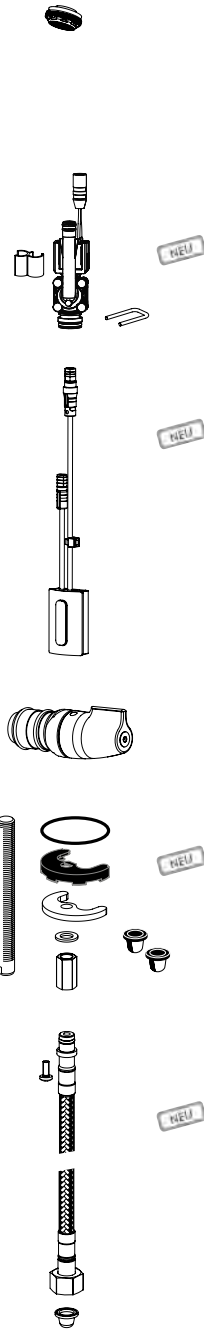
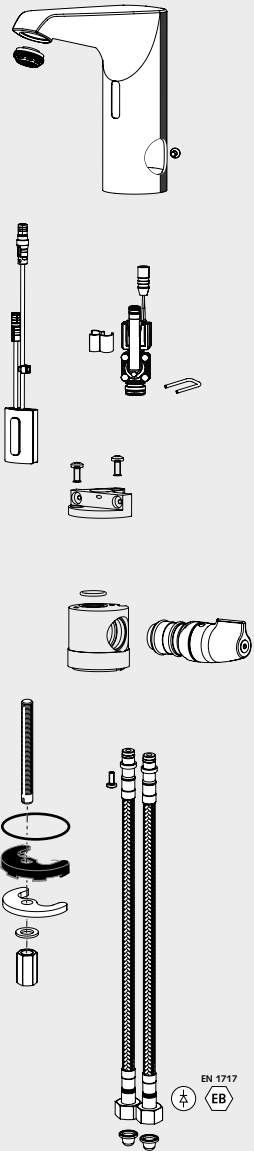

Artikelbezeichnung

Artikel-
Nummer**Strahlregler max. 5,0 l/min druckunabhängig****Belüfteter Strahl**

Für SCHELL Waschtisch-Armaturen mit M24 x 1 IG. Nicht geeignet für Niederdruckarmaturen.

Lieferumfang:

• Strahlregler

Technische Daten:

• Durchfluss: max. 5 l/min druckunabhängig, • Anschluss: M24 X 1 AG

VE 1, G: 0,02 kg/St.

02 161 00 99

Axialmagnetventil 6 V

mit Haltebügel

VE 1

00 944 00 99

Elektronik XERIS E²-T

inkl. Klebestreifen

VE 1

21 712 00 99

Thermostat-Kartusche

komplett mit Drehgriff und Sicherungsschraube

VE 1, , G: 0,146 kg/St.

29 701 06 99

Befestigungsset

Gewindestange M8 x 70 mm

VE 1

25 907 00 99

Flexibler Schlauch Clean-Fix S G 3/8 IG x 410 mm

mit Filter, Rückflussverhinderer und Befestigungsschrauben

PWC, VE 1

10 269 06 99

PWH, VE 1

10 270 06 99

Auszug aus Produktgruppe 13**Universal Batteriefach 6 V**Für elektronische Armaturen
inkl. 4 Alkalibatterien Typ AA

VE 1, G: 0,20 kg/St.

01 557 00 99

Auszug aus Produktgruppe 13**Unterputz-Netzteil 100 - 240 V / 50 - 60 Hz / 9 V**Für 1 - 12 CVD-Touch-Elektroniken und Infrarot-Sensor-Elektroniken XERIS E,
PURIS E, VENUS E, CELIS E ab 08/2015, Steckverb. zur Elektronik 3-polig

VE 1, G: 0,14 kg/St.

01 315 00 99

Steckernetzteil 100 - 240 V / 50 - 60 Hz / 9 Vgeeignet für Armaturen GRANDIS E und XERIS E, PURIS E,
VENUS E, CELIS E ab 09/2016 und für SWS Funk-Manager FM
Steckverb. zur Elektronik 3-polig

VE 1, G: 0,07 kg/St.

00 912 00 99

Bis März 2025

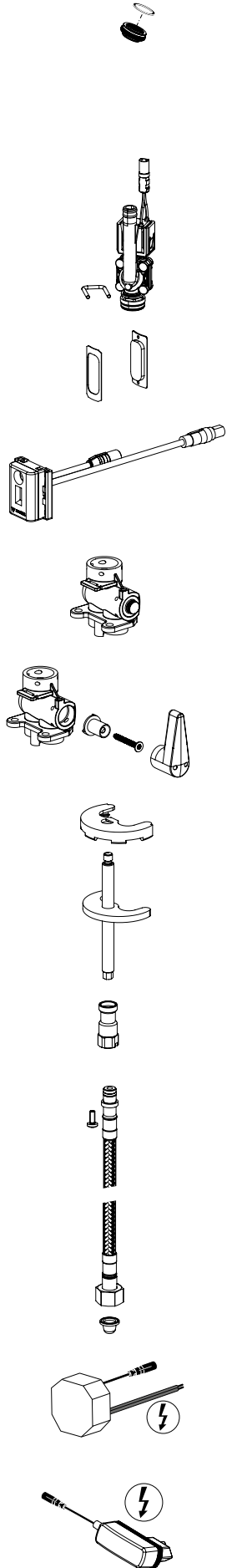
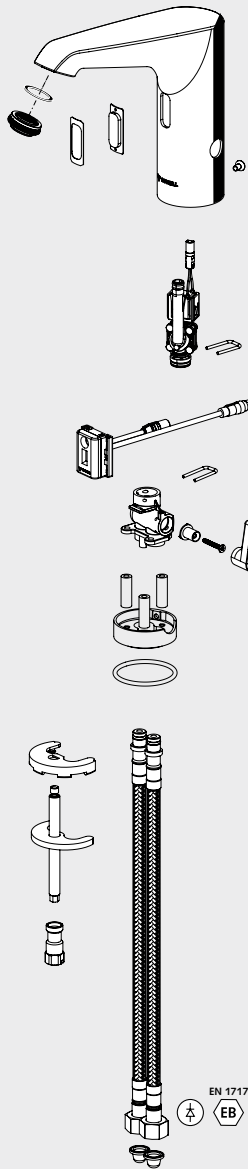

Artikelbezeichnung	Artikel-Nummer		
Strahlregler max. 5,0 l/min druckunabhängig Belüfteter Strahl Für SCHELL Waschtisch-Armaturen mit M24 x 1 IG. Nicht geeignet für Niederdruckarmaturen. Lieferumfang: • Strahlregler Technische Daten: • Durchfluss: max. 5 l/min druckunabhängig, • Anschluss: M24 X 1 AG			
VE 1, G: 0,02 kg/St.	02 161 00 99		
Axialmagnetventil 6 V mit Haltebügel			
VE 1, G: 0,06 kg/St.	00 910 00 99		
Sensorfenster XERIS E inkl. Klebestreifen			
VE 1, , G: 0,014 kg/St.	77 709 00 99		
Elektronik XERIS E² inkl. Klebestreifen für XERIS E Armaturen small, VE 1 für XERIS E Armaturen mid., VE 1 für XERIS E Armaturen large, VE 1			
	29 690 00 99		
	29 691 00 99		
	29 692 00 99		
Mischblock HD-K mit 2 Klemmbügel			
VE 1, G: 0,06 kg/St.	29 693 00 99		
Mischblock HD-M mit 2 Klemmbügel, Adapter und Mischhebel			
VE 1, G: 0,09 kg/St.	29 689 00 99		
Befestigungsset für Waschtisch-Auslaufarmaturen XERIS E small u. mid. Gewindestange Länge M8 x 92 mm			
VE 1, G: 0,08 kg/St.	29 694 00 99		
Befestigungsset für Waschtisch-Auslaufarmaturen XERIS E large Gewindestange Länge M8 x 202 mm			
VE 1, G: 0,11 kg/St.	29 695 00 99		
Flexibler Schlauch Clean-Fix S G 3/8 IG x 400 mm für XERIS E Armaturen small / mid., mit Filter und Rückflussverhinderer			
VE 1, G: 0,07 kg/St.	10 258 06 99		
Flexibler Schlauch Clean-Fix S G 3/8 IG x 500 mm für XERIS E Armatur large, mit Filter und Rückflussverhinderer			
VE 1, G: 0,08 kg/St.	10 257 06 99		
Auszug aus Produktgruppe 13 Unterputz-Netzteil 100 - 240 V / 50 - 60 Hz / 9 V Für 1 - 12 CVD-Touch-Elektroniken und Infrarot-Sensor-Elektroniken XERIS E und PURIS E, VENUS E, CELIS E ab 08/2015, Steckverb. zur Elektronik 3-polig			
VE 1, G: 0,14 kg/St.	01 315 00 99		
Steckernetzteil 100 - 240 V / 50 - 60 Hz / 9 V geeignet für Armaturen GRANDIS E und XERIS E, PURIS E, VENUS E, CELIS E ab 09/2016 und für SWS Funk-Manager FM Steckverb. zur Elektronik 3-polig			
VE 1, G: 0,07 kg/St.	00 912 00 99		

Ab März 2015

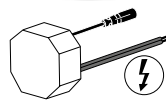
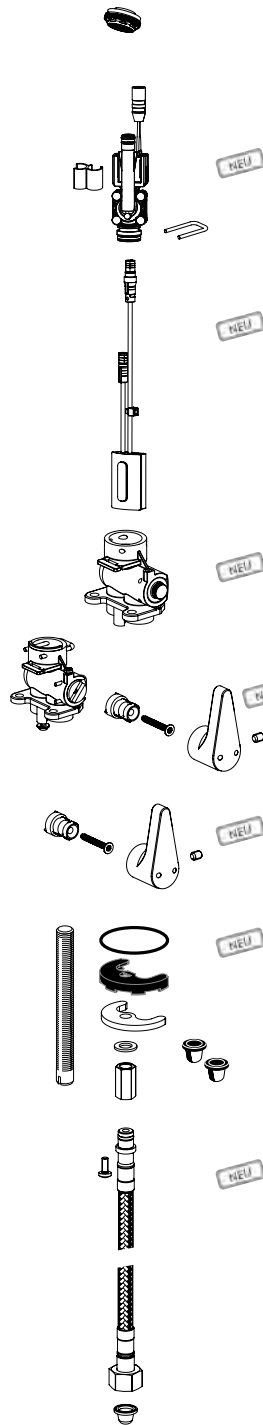
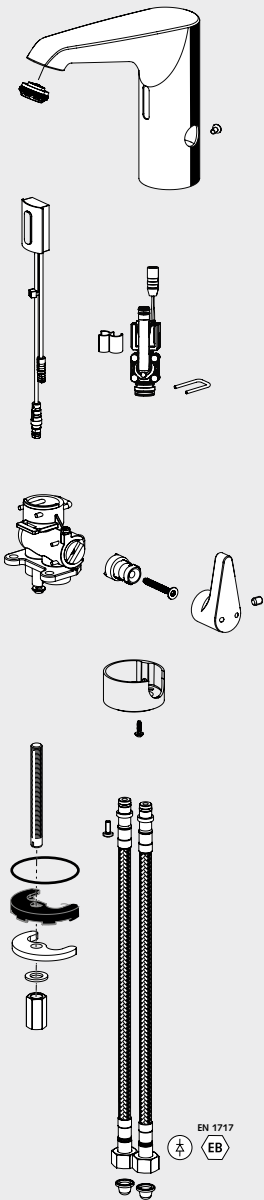

Artikelbezeichnung

Artikel-
Nummer**Strahlregler max. 5,0 l/min druckunabhängig****Belüfteter Strahl**

Für SCHELL Waschtisch-Armaturen mit M24 x 1 IG. Nicht geeignet für Niederdruckarmaturen. Anschluss: M24 X 1 AG

VE 1, G: 0,02 kg/St.

02 161 00 99

Axialmagnetventil 6 V

mit Haltebügel

VE 1

00 944 00 99

Elektronik XERIS E²

inkl. Klebestreifen

für XERIS E² Armaturen small, VE 1

21 709 00 99

für XERIS E² Armaturen mid., VE 1

21 710 00 99

für XERIS E² Armaturen large, VE 1

21 711 00 99

Mischblock E² HD-K

mit 2 Klemmbügel, VE 1

26 006 00 99

Temperaturregler XERIS E² mit Mischblock

mit 2 Klemmbügel und Adapter. VE 1

01 539 00 99

Temperaturregler XERIS E²

VE 1

01 541 00 99

Befestigungssetmit Gewindestange M8 x 70 mm
für XERIS E² Armaturen small /mid.

VE 1

25 907 00 99

mit Gewindestange M8 x 202 mm
für XERIS E² Armaturen large

VE 1

25 908 00 99

Flexibler Schlauch Clean-Fix S G 3/8 IG

mit Filter, Rückflussverhinderer und Befestigungsschrauben

PWC, für XERIS E² Armaturen small/mid., 410 mm, VE 1 10 269 06 99PWH, für XERIS E² Armaturen small/mtd., 410 mm, VE 1 10 270 06 99PWC, für XERIS E² Armaturen large, 500 mm, VE 1 10 271 06 99PWH, für XERIS E² Armaturen large, 500 mm, VE 1 10 272 06 99**Auszug aus Produktgruppe 13****Universal Batteriefach 6 V**Für elektronische Armaturen
inkl. 4 Alkalibatterien Typ AA

VE 1, G: 0,20 kg/St.

01 557 00 99

Auszug aus Produktgruppe 13**Unterputz-Netzteil 100 - 240 V / 50 - 60 Hz / 9 V**Für 1 - 12 CVD-Touch-Elektroniken und Infrarot-Sensor-Elektroniken XERIS E,
PURIS E, VENUS E, CELIS E ab 08/2015, Steckverb. zur Elektronik 3-polig

VE 1, G: 0,14 kg/St.

01 315 00 99

Steckernetzteil 100 - 240 V / 50 - 60 Hz / 9 Vgeeignet für Armaturen GRANDIS E und XERIS E, PURIS E,
VENUS E, CELIS E ab 09/2016 und für SWS Funk-Manager FM
Steckverb. zur Elektronik 3-polig

VE 1, G: 0,07 kg/St.

00 912 00 99

Bis Oktober 2015



Artikelbezeichnung	Artikel- Nummer		
Elektronik-Ersatzteil-Set, Batterieausführung zur Umrüstung auf SCHELL-Elektronik für PURIS E / VENUS E, VE 1, G: 0,17 kg/St. für PURIS E mit verlängertem Auslauf, VE 1	01 022 00 99 01 023 00 99		
Elektronik-Ersatzteil-Set, Netzteilausführung zur Umrüstung auf SCHELL-Elektronik für PURIS E / VENUS E, VE 1, G: 0,22 kg/St. für PURIS E mit verlängertem Auslauf, VE 1	01 024 00 99 01 025 00 99		
Sensorfenster PURIS E / VENUS E VE 1, G: 0,01 kg/St.	77 610 00 99		
Kartuschenventil mit integriertem Vorfilter 6 V (Silencer) VE 1, G: 0,05 kg/St.	01 451 00 99		
Temperaturregler komplett chrom, VE 1, G: 0,09 kg/St., PURIS HD-M chrom, VE 1, G: 0,10 kg/St., VENUS HD-M	01 381 06 99 01 382 06 99		
Befestigungsschrauben inkl. Innensechskantschlüssel PURIS / VENUS VE 1, G: 0,01 kg/St.	01 383 00 99		
Vorfilter Mischwasser mit Rückflussverhinderer HD-M (RV, DIN EN 1717: EB), Filter, Maschenweite: 500 µm chrom, VE 1, G: 0,05 kg/St., HD-M	28 511 06 99		
Vorfilter mit Durchflussbegrenzer ND-M Filter, Maschenweite: 500 µm chrom, VE 1, G: 0,04 kg/St., ND-M	28 512 06 99		
Unterputz-Netzteil 100 - 240 V / 50 - 60 Hz / 12 V geeignet für Waschtischarmaturen PURIS E, VENUS E und CELIS E VE 1, G: 0,12 kg/St.	01 312 00 99		
Steckernetzteil 100 - 240 V / 50 - 60 Hz / 12 V geeignet für Waschtischarmaturen PURIS E, VENUS E, CELIS E und MODUS E VE 1, G: 0,10 kg/St.	01 313 00 99		
Strahlregler max. 5,0 l/min druckunabhängig Belüfteter Strahl Für SCHELL Waschtisch-Armaturen mit M24 x 1 IG. Nicht geeignet für Niederdruckarmaturen. Lieferumfang: - Strahlregler mit Chromhülse - Dichtung Technische Daten: - Durchfluss: max. 5 l/min druckunabhängig - Oberfläche: chrom - Anschluss: M24 X 1 AG VE 1, G: 0,02 kg/St.	28 922 06 99		

Ab Oktober 2015

Artikelbezeichnung	Artikel- Nummer		
E-Modul für PURIS E und VENUS E mit Programmstruktur ab 10/2015, inkl. Adapterkabel			
Batterieausführung, Kabellänge Stromversorgung 140 mm, VE 1	21 702 00 99		
Netzteilausführung, Kabellänge Stromversorgung 290 mm, VE 1	21 701 00 99		
Für PURIS E Armaturen mit verlängertem Aulauf (140 mm)			
Batterieausführung, Kabellänge Stromversorgung 140 mm, VE 1	21 703 00 99		
Netzteilausführung, Kabellänge Stromversorgung 290 mm, VE 1	21 704 00 99		
Sensorfenster PURIS E / VENUS E			
VE 1, G: 0,01 kg/St.	77 610 00 99		
Kartuschenventil mit integriertem Vorfilter 6 V (Silencer)			
VE 1, G: 0,05 kg/St.	01 451 00 99		
Temperaturregler komplett			
chrom, VE 1, G: 0,09 kg/St., PURIS HD-M	01 381 06 99		
chrom, VE 1, G: 0,10 kg/St., VENUS HD-M	01 382 06 99		
Batteriefach PURIS E / VENUS E inkl. 4 x 1,5 V Batterien Typ AAA			
VE 1	01 597 00 99		
Befestigungsschrauben für Armaturengehäuse PURIS E / VENUS E / CELIS E, inkl. Innensechskantschlüssel			
VE 1	71 506 00 99		
Batteriefachhalter PURIS E / VENUS E			
VE 1	77 690 00 99		
Korbfilter, Filter, Maschenweite: 500 µm			
VE 1, G: 0,001 kg/St.	62 805 00 99		
Vorfilter mit Durchflussbegrenzer NDM Filter, Maschenweite: 500 µm			
chrom, VE 1, G: 0,04 kg/St., ND-M	28 512 06 99		
Auszug aus Produktgruppe 13			
Unterputz-Netzteil 100 - 240 V / 50 - 60 Hz / 9 V Für 1 - 12 CVD-Touch-Elektroniken und Infrarot-Sensor-Elektroniken XERIS E und PURIS E, VENUS E, CELIS E ab 08/2015, Steckverb. zur Elektronik 3-polig			
VE 1, G: 0,14 kg/St.	01 315 00 99		
Steckernetzteil 100 - 240 V / 50 - 60 Hz / 9 V geeignet für Armaturen GRANDIS E und XERIS E, PURIS E, VENUS E, CELIS E ab 09/2016 und für SWS Funk-Manager FM Steckverb. zur Elektronik 3-polig			
VE 1, G: 0,07 kg/St.	00 912 00 99		
Strahlregler max. 5,7 l/min druckunabhängig, diebstahlgeschützt Belüfteter Strahl Für SCHELL Waschtisch-Armaturen mit M24 x 1 IG. Nicht geeignet für Niederdruckarmaturen. Lieferumfang • Strahlregler mit Chromhülse, • Dichtung, • Strahlreglerschlüssel Technische Daten • Durchfluss: Vorgabewerte max. 1,5 gpm ≈ 5,7 l/min • Oberfläche: chrom, • Anschluss: M24 x 1 AG chrom, VE 1, G: 0,02 kg/St.	02 121 06 99		
Strahlregler max. 5,0 l/min druckunabhängig Belüfteter Strahl Für SCHELL Waschtisch-Armaturen mit M24 x 1 IG. Nicht geeignet für Niederdruckarmaturen. Lieferumfang: • Strahlregler mit Chromhülse, • Dichtung Technische Daten: • Durchfluss: max. 5 l/min druckunabhängig • Oberfläche: chrom, • Anschluss: M24 X 1 AG VE 1, G: 0,02 kg/St.	28 922 06 99		
Flexibler Schlauch Clean-Fix S mit RV Überwurfmutter G 3/8 IG x M 8 x 1 Länge 380 mm, VE 1, G: 0,06 kg/st.	10 250 06 99		

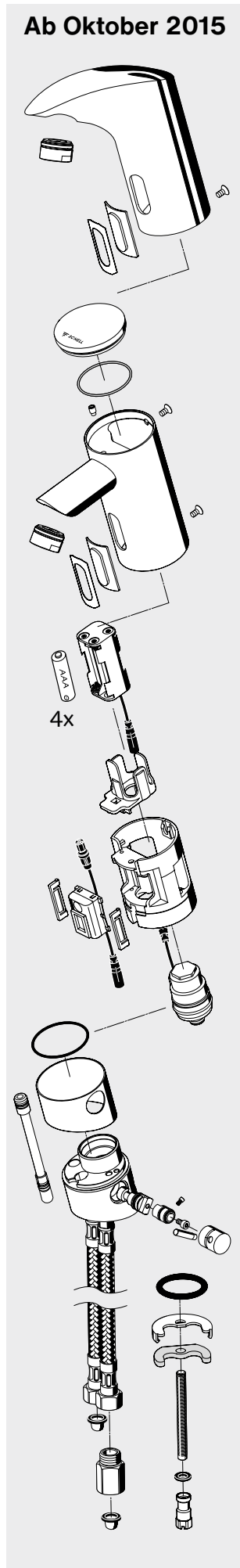
Ersatzteile
Waschtisch, Küche

Ab März 2015

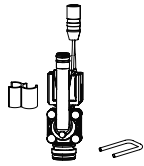
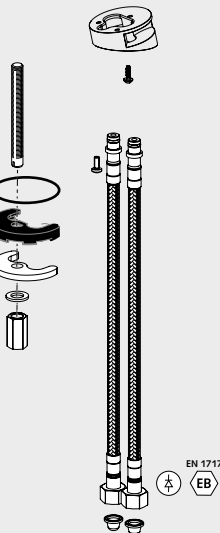
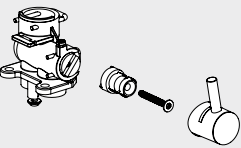
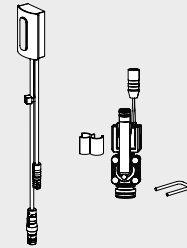
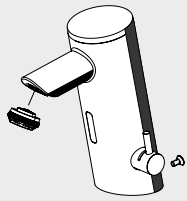

Artikelbezeichnung

Artikel-
Nummer**Strahlregler max. 5,0 l/min druckunabhängig****Belüfteter Strahl**

Für SCHELL Waschtisch-Armaturen mit M24 x 1 IG. Nicht geeignet für Niederdruckarmaturen.

Lieferumfang:

• Strahlregler

Technische Daten:

• Durchfluss: max. 5 l/min druckunabhängig, • Anschluss: M24 X 1 AG

VE 1, G: 0,02 kg/St.

02 161 00 99**Axialmagnetventil 6 V**

mit Haltebügel

VE 1

00 944 00 99**Elektronik PURIS E²**

inkl. Klebestreifen

VE 1

21 713 00 99

VE 1, für Armaturen mit verlängertem Auslauf (134 mm)

21 714 00 99**Mischblock E² HD-K**

mit 2 Klemmbügel, VE 1

26 006 00 99**Temperaturregler PURIS E² mit Mischblock**

mit 2 Klemmbügel und Adapter. VE 1

00 946 00 99**Temperaturregler PURIS E²**

VE 1

00 947 00 99**Befestigungsset**

Gewindestange M8 x 70 mm

VE 1

25 907 00 99**Flexibler Schlauch Clean-Fix S G 3/8 IG x 410 mm**

mit Filter, Rückflussverhinderer und Befestigungsschrauben

PWC, VE 1

10 269 06 99

PWH, VE 1

10 270 06 99

Ab März 2015

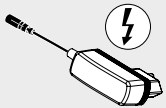
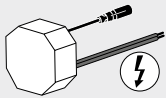
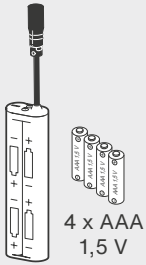

Artikelbezeichnung

Artikel-
Nummer

Auszug aus Produktgruppe 13

Batteriefach PURIS E²

inkl. 4 x 1,5 V Batterien Typ AAA

VE 1

00 942 00 99

Auszug aus Produktgruppe 13

Unterputz-Netzteil 100 - 240 V / 50 - 60 Hz / 9 V

Für 1 - 12 CVD-Touch-Elektroniken und Infrarot-Sensor-Elektroniken XERIS E, PURIS E, VENUS E, CELIS E ab 08/2015, Steckverb. zur Elektronik 3-polig

VE 1, G: 0,14 kg/St.

01 315 00 99

Steckernetzteil 100 - 240 V / 50 - 60 Hz / 9 V

geeignet für Armaturen GRANDIS E und XERIS E, PURIS E, VENUS E, CELIS E ab 09/2016 und für SWS Funk-Manager FM Steckverb. zur Elektronik 3-polig

VE 1, G: 0,07 kg/St.

00 912 00 99

Bis August 2015

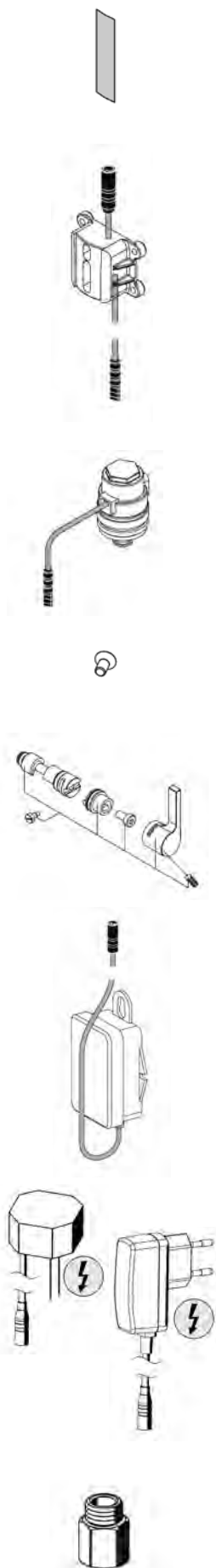
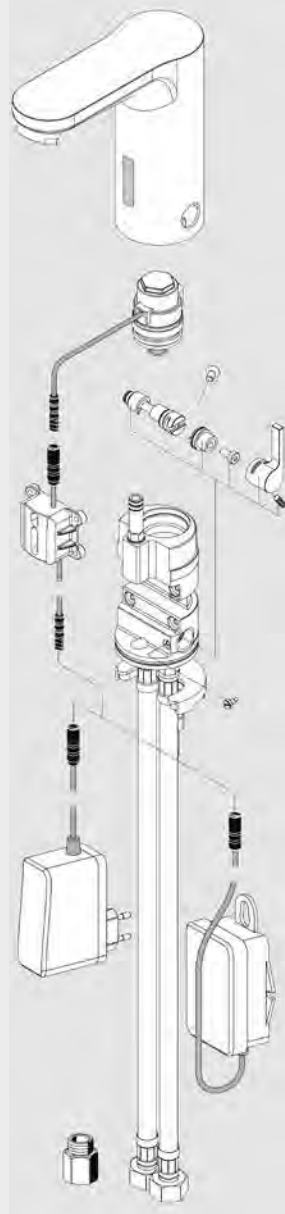

Artikelbezeichnung	Artikel- Nummer		
Sensorfenster CELIS E mit Nanobeschichtung und Klebestreifen VE 1, G: 0,01 kg/St.	77 623 00 99		
E-Modul CELIS E für CELIS-Armaturen bis August 2015 als Ersatz für E-Modul 01 518 00 99 VE 1, G: 0,15 kg/St.	21 700 00 99		
 Montagehinweis: Bei der Bestellung des E-Modul CELIS E 21 700 00 99 muss die entsprechende Stromversorgung, siehe Artikel 01 557 oder 00 912 00 99 Seite 397 mitbestellt werden. Dies gilt für Armaturen bis 08/2015.			
Kartuschenventil mit integriertem Vorfilter 6 V (Silencer) VE 1, G: 0,05 kg/St.	01 451 00 99		
Befestigungsschraube CELIS E für Armaturengehäuse VE 1, G: 0,005 kg/St.	71 506 00 99		
Temperreregler CELIS E komplett mit Griff, Adapter und Regulierwelle chrom, VE 1, G: 0,05 kg/St.	01 521 06 99		
Batteri modul CELIS E / TIPUS P incl. 9 V Alkali Blockbatterie VE 1, G: 0,14 kg/St.	01 519 00 99		
Unterputz-Netzteil 100 - 240 V / 50 - 60 Hz / 12 V geeignet für Vorwand-Duschpaneel LINUS DP-P-T, Wandeinbau-Dusche LINUS Basic D-P-T, Waschtischarmaturen PURIS E, VENUS E für CELIS E VE 1, G: 0,12 kg/St.	01 312 00 99		
Steckernetzteil 100 - 240 V / 50 - 60 Hz / 12 V geeignet für Waschtischarmaturen PURIS E, VENUS E, CELIS E und MODUS E VE 1, G: 0,10 kg/St.	01 313 00 99		
Vorfilter Mischwasser mit Rückflussverhinderer HD-M (RV, DIN EN 1717: EB), Filter, Maschenweite: 500 µm chrom, VE 1, G: 0,05 kg/St., HD-M	28 511 06 99		

Ab August 2015

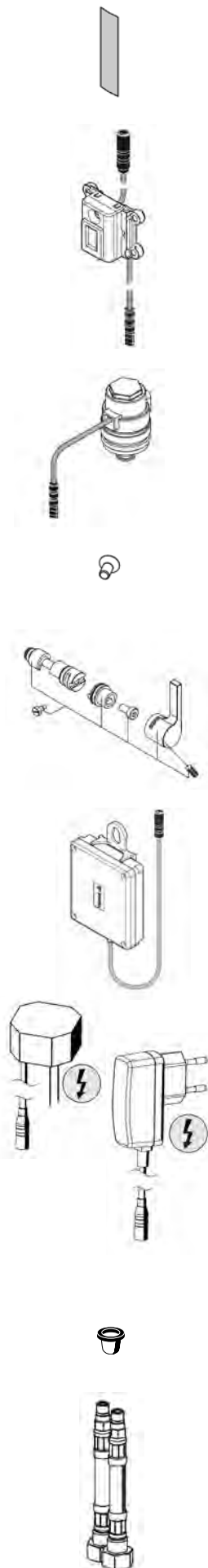
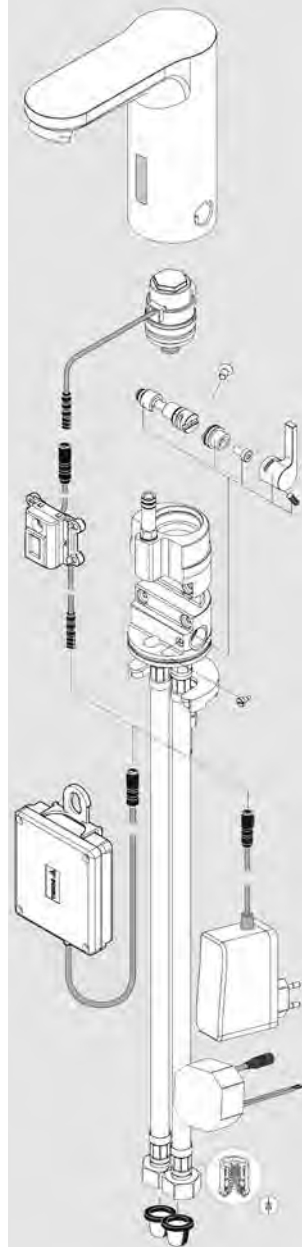

Artikelbezeichnung	Artikel- Nummer		
Sensorfenster CELIS E mit Nanobeschichtung und Klebestreifen VE 1, G: 0,01 kg/St.	77 623 00 99		
E-Modul CELIS E für CELIS-Armaturen ab August 2015 VE 1, G: 0,15 kg/St.	21 700 00 99		
Kartuschenventil mit integriertem Vorfilter 6 V (Silencer) VE 1, G: 0,05 kg/St.	01 451 00 99		
Befestigungsschraube CELIS E für Armaturengehäuse VE 1, G: 0,005 kg/St.	71 506 00 99		
Temperaturregler CELIS E komplett mit Griff, Adapter und Regulierwelle chrom, VE 1, G: 0,05 kg/St.	01 521 06 99		
Auszug aus Produktgruppe 13 Universal Batteriefach 6 V Für elektronische Armaturen inkl. 4 Alkalibatterien Typ AA VE 1, G: 0,20 kg/St.	01 557 00 99		
Auszug aus Produktgruppe 13 Unterputz-Netzteil 100 - 240 V / 50 - 60 Hz / 9 V Für 1 - 12 CVD-Touch-Elektroniken und Infrarot-Sensor-Elektroniken XERIS E und PURIS E, VENUS E, CELIS E ab 08/2015, Steckverb. zur Elektronik 3-polig VE 1, G: 0,14 kg/St.	01 315 00 99		
Steckernetzteil 100 - 240 V / 50 - 60 Hz / 9 V geeignet für Armaturen GRANDIS E und XERIS E, PURIS E, VENUS E, CELIS E ab 09/2016 und für SWS Funk-Manager FM Steckverb. zur Elektronik 3-polig VE 1, G: 0,07 kg/St.	00 912 00 99		
Korbfilter, Filter, Maschenweite: 500 µm VE 1, G: 0,001 kg/St.	62 805 00 99		
Flexibler Schlauch Clean-Fix S mit RV Überwurfmutter G 3/8 IG x M 8 x 1 Länge 380 mm, VE 1, G: 0,06 kg/st.	10 250 06 99		

Ersatzteile
Waschtisch, Küche

Ab März 2015

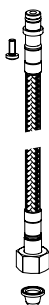
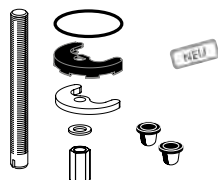
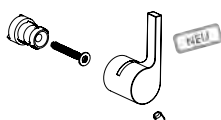
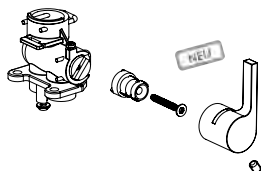
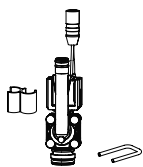
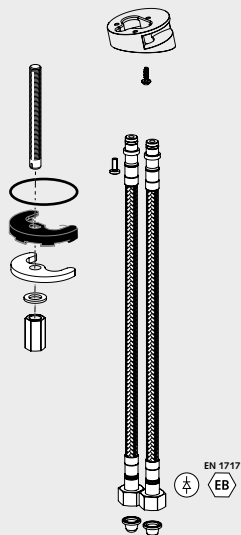
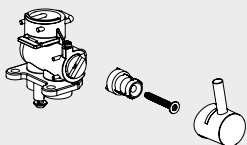
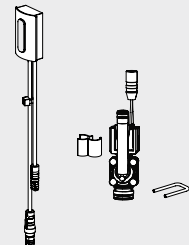
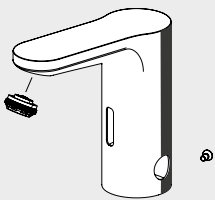

Artikelbezeichnung

Artikel-
Nummer**Strahlregler max. 5,0 l/min druckunabhängig****Belüfteter Strahl**

Für SCHELL Waschtisch-Armaturen mit M24 x 1 IG. Nicht geeignet für Niederdruckarmaturen.

Lieferumfang:

• Strahlregler

Technische Daten:

• Durchfluss: max. 5 l/min druckunabhängig, • Anschluss: M24 X 1 AG

VE 1, G: 0,02 kg/St.

02 161 00 99**Axialmagnetventil 6 V**

mit Haltebügel

VE 1

00 944 00 99**Elektronik CELIS E²**

inkl. Klebestreifen

VE 1

21 708 00 99**Mischblock E² HD-K**

mit 2 Klemmbügel, VE 1

26 006 00 99**Temperaturregler CELIS E² mit Mischblock**

mit 2 Klemmbügel und Adapter. VE 1

01 514 00 99**Temperaturregler CELIS E²**

VE 1

01 520 00 99**Befestigungsset**

Gewindestange M8 x 70 mm

VE 1

25 907 00 99**Flexibler Schlauch Clean-Fix S G 3/8 IG x 410 mm**

mit Filter, Rückflussverhinderer und Befestigungsschrauben

PWC, VE 1

10 269 06 99

PWH, VE 1

10 270 06 99

Ab März 2015

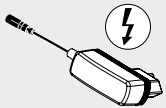
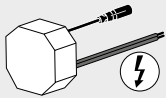

Artikelbezeichnung

Artikel-
Nummer

Auszug aus Produktgruppe 13

Universal Batteriefach 6 VFür elektronische Armaturen
inkl. 4 Alkalibatterien Typ AA

VE 1, G: 0,20 kg/St.

01 557 00 99

Auszug aus Produktgruppe 13

Unterputz-Netzteil 100 - 240 V / 50 - 60 Hz / 9 VFür 1 - 12 CVD-Touch-Elektroniken und Infrarot-Sensor-Elektroniken XERIS E,
PURIS E, VENUS E, CELIS E ab 08/2015, Steckverb. zur Elektronik 3-polig

VE 1, G: 0,14 kg/St.

01 315 00 99

Steckernetzteil 100 - 240 V / 50 - 60 Hz / 9 Vgeeignet für Armaturen GRANDIS E und XERIS E, PURIS E,
VENUS E, CELIS E ab 09/2016 und für SWS Funk-Manager FM
Steckverb. zur Elektronik 3-polig

VE 1, G: 0,07 kg/St.

00 912 00 99

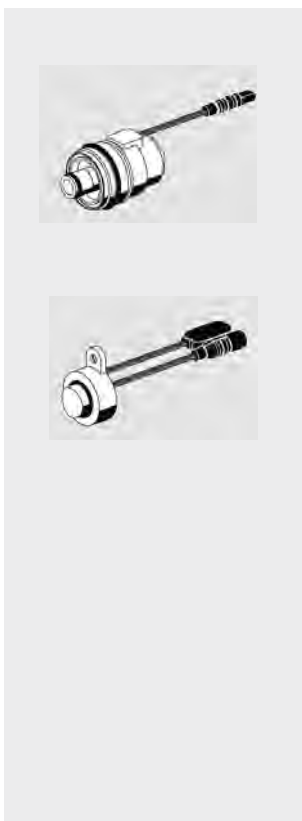
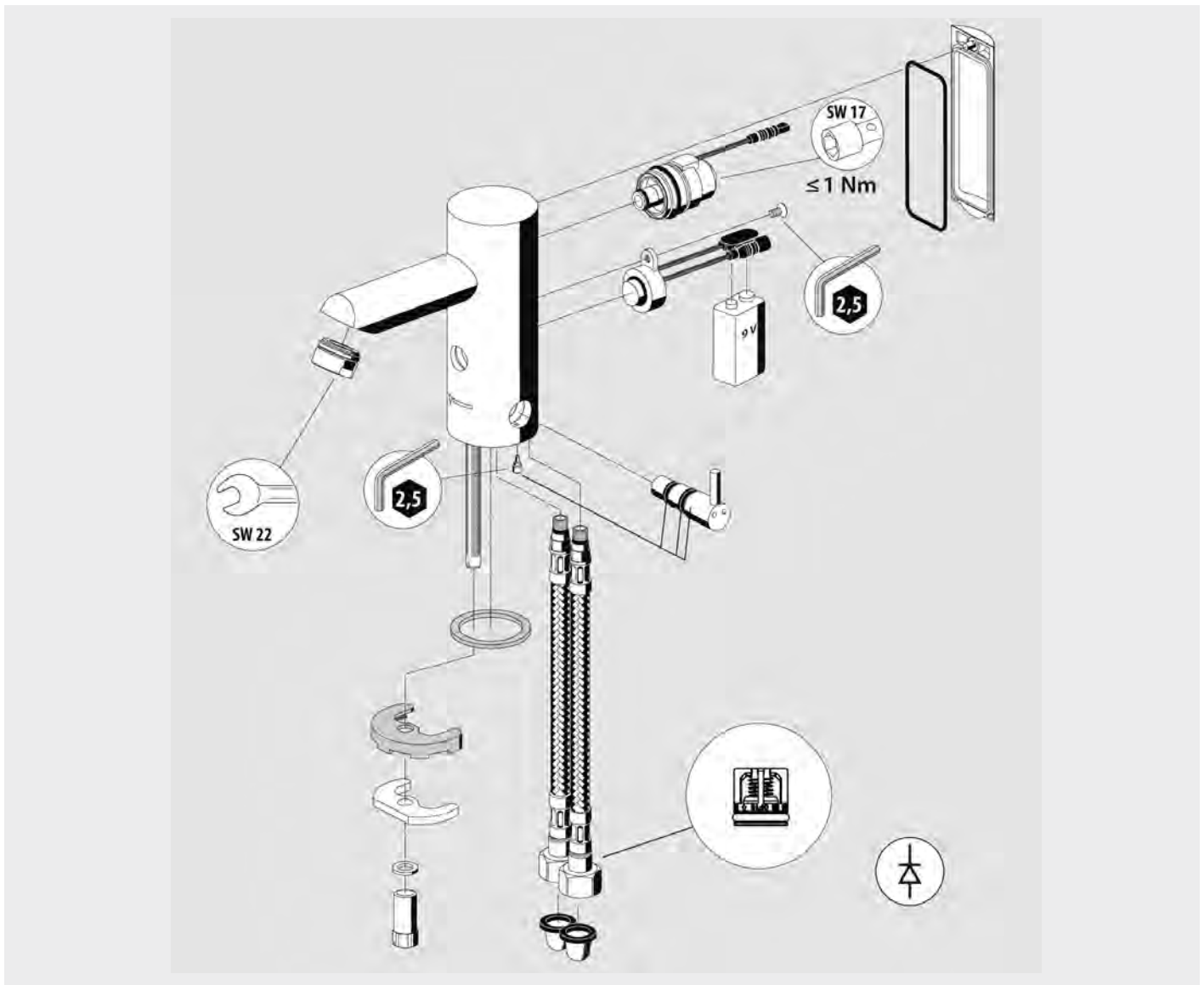

Artikelbezeichnung

Artikel-
Nummer**Kartuschenventil mit integriertem Vorfilter 6 V**
(Silencer)

VE 1, G: 0,05 kg/St.

01 451 00 99

Elektronik-Modul MODUS E

VE 1, G: 0,17 kg/St.

01 544 00 99



Artikelbezeichnung	Artikel- Nummer		
--------------------	--------------------	--	--

Deckel Batteriefach MODUS E

chrom, VE 1, G: 0,03 kg/St.

77 412 06 99**Strahlregler max. 5,0 l/min druckunabhängig****Belüfteter Strahl**Für SCHELL Waschtisch-Armaturen mit M24 x 1 IG.
Nicht geeignet für Niederdruckarmaturen.**Lieferumfang:**

- Strahlregler mit Chromhülse
- Dichtung

Technische Daten:

- Durchfluss: max. 5 l/min druckunabhängig
- Oberfläche: chrom
- Anschluss: M24 X 1 AG

VE 1, G: 0,02 kg/St.**28 922 06 99****Temperaturregler MODUS E komplett**

chrom, VE 1, G: 0,07 kg/St.

25 838 06 99**Korbfilter**

Filter, Maschenweite: 500 µm

VE 1, G: 0,001 kg/St.**62 805 00 99****Steckernetzteil 100 - 240 V / 50 - 60 Hz / 12 V**geeignet für Waschtischarmaturen PURIS E, VENUS E,
CELIS E und MODUS E**VE 1, G: 0,10 kg/St.****01 313 00 99**

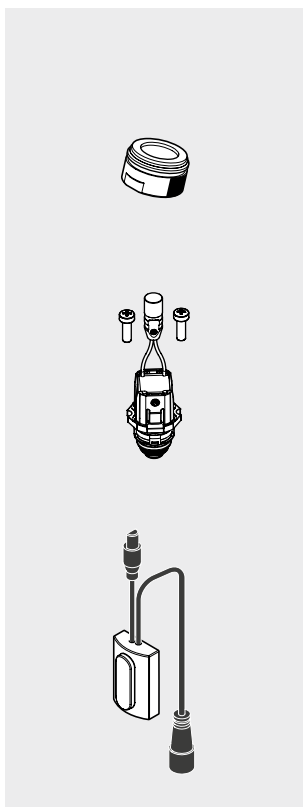
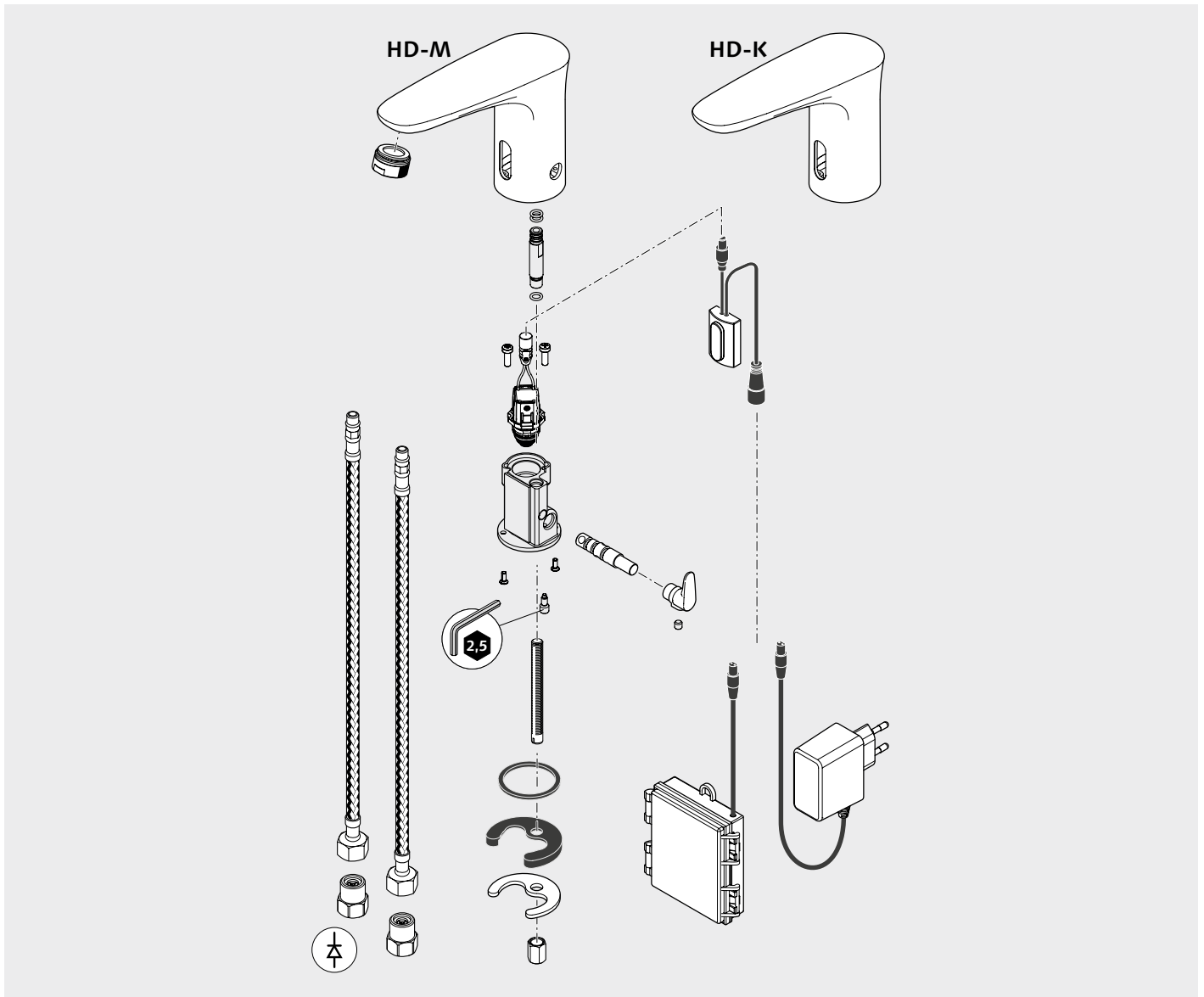

Artikelbezeichnung

Artikel-
Nummer**Strahlregler**

mit Hülse, zur Reduzierung der Durchflussmenge
bei gleichbleibendem Komfort.

1,32 l/min druckunabhängig, 0,35 gpm, VE 1 / 10 Stück 28 931 06 99

3,0 l/min druckunabhängig, 0,79 gpm, VE 1 / 10 Stück 28 932 06 99

3,8 l/min druckunabhängig, 1 gpm, VE 1 28 936 06 99

5,0 l/min druckunabhängig, 1,32 gpm, VE 1 28 922 06 99

Magnetventil, bistabil

6 V, DN 5

VE 1

00 923 00 99

Elektronik-Modul MODUS E

VE 1

29 744 00 99

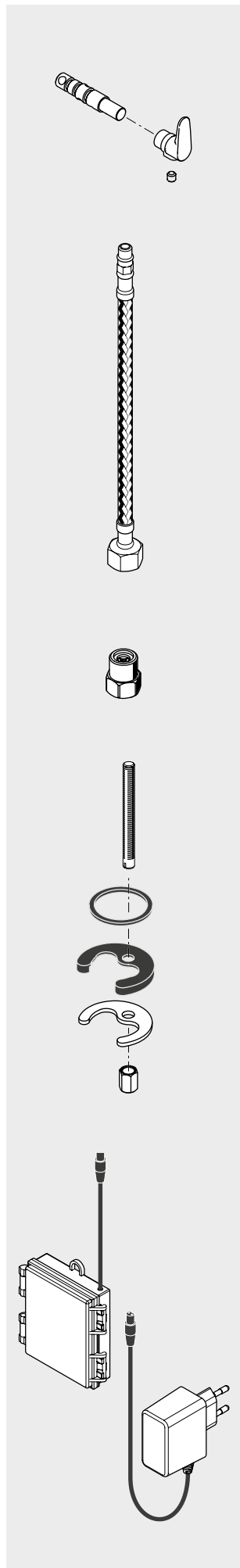

Artikelbezeichnung

Artikel-
Nummer**Temperreregler MODUS E komplett**

inkl. Schraube

VE 1

29 749 06 99

Flexibler Schlauch

mit Edelstahl-Drahtumflechtung

VE 1, 450 mm, G 3/8 ÜM, M8x1

10 266 06 99

Für DZR-Varianten 02 176 06 99 und 02 177 06 99

VE 1, 450 mm, G 1/2 ÜM, M8x1

10 267 06 99

Vorfilter Mischwasser MODUS E

mit Rückflussverhinderer und Sieb

VE 1, G 3/8 IG/AG, Maschenweite 250 µm

29 753 06 99

Für DZR-Varianten 02 176 06 99 und 02 177 06 99

VE 1, G 1/2 IG/AG, Maschenweite 250 µm

29 755 06 99

Befestigungsset für Waschtisch-Auslaufarmaturen

Gewindestange Länge M 8 x 85 mm

VE 1, G: 0,08 kg/St.

25 988 00 99

Universal Batteriefach 6 V

geeignet für elektronische Armatur MODUS E ab 10/2020

VE 1

29 742 00 99

Steckernetzteil 100 - 240 V / 50 - 60 Hz / 6 V

geeignet für elektronische Armatur MODUS E ab 10/2020

VE 1

00 925 00 99

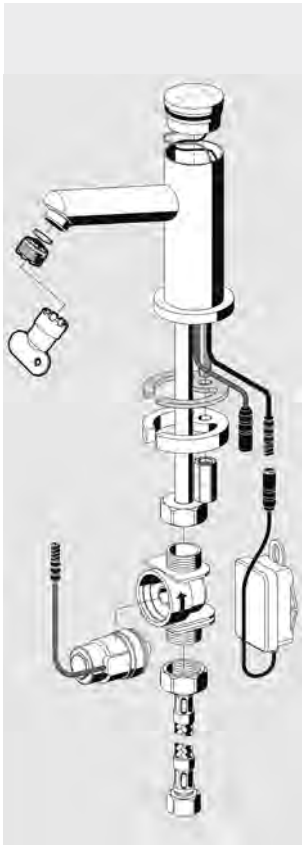

Artikelbezeichnung

Artikel-
Nummer**Elektronik-Modul mit Deckel TIPUS P**

Ein/Aus/Zeitlimit

Einsatzbereich / technische Daten:

Elektronik zur Einstellung der Laufzeit 4 bis 120 S

chrom, VE 1, G: 0,09 kg/St.

01 301 06 99

**Strahlregler TIPUS / technische Daten:**

Durchfluss: 6 l/min bei 3 bar Fließdruck

Auslaufartikel solange Vorrat reicht

chrom, VE 1, G: 0,01 kg/St.

28 918 06 99

**Kartuschenventil mit integriertem Vorfilter 6 V**inkl. Adapterkabel
(Silencer)

VE 1, G: 0,05 kg/St.

01 451 00 99

**Aufnahmegehäuse TIPUS P**

für Kartuschenventil

VE 1, G: 0,04 kg/St.

01 522 00 99

**Batteriemodul CELIS E / TIPUS P**

incl. 9 V Alkali Blockbatterie

VE 1, G: 0,14 kg/St.

01 519 00 99

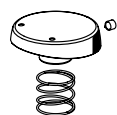

Artikelbezeichnung

Artikel-
Nummer**Betätigungsgriff XERIS SC-M**

Mit Druckfeder

chrom, VE 1

23 107 06 99

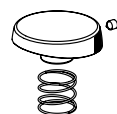
**Betätigungsgriff XERIS SC-K**

Mit Druckfeder

chrom, VE 1

23 108 06 99

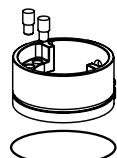
**Blending mit 2 Begrenzungsstifte**

Für XERIS SC-M / SC-K

chrom, VE 1

02 160 06 99

**Strahlregler max. 5,0 l/min druckunabhängig****Belüfteter Strahl**

Für SCHELL Waschtisch-Armaturen mit M24 x 1 IG. Nicht geeignet für Niederdruckarmaturen.

Lieferumfang:

• Strahlregler

Technische Daten:

• Durchfluss: max. 5 l/min druckunabhängig

• Anschluss: M24 X 1 AG

VE 1, G: 0,02 kg/St.

02 161 00 99

**Korbfilter**

Filter, Maschenweite: 500 µm

VE 1, G: 0,001 kg/St.

62 805 00 99

**Selbstschluss-Kartusche**

PETIT SC, XERIS SC, PURIS SC

Mischwasser**Für Armaturen ab Oktober 2006**

VE 1, ersetzt Kartusche 29 637 00 99, 29 716 00 99

29 736 00 99

Kaltwasser/vorgemischtes Wasser**Für Armaturen ab Oktober 2006**

VE 1, ersetzt Kartusche 29 638 00 99, 29 651 00 99, 29 721 00 99

29 733 00 99

**Ventilteller**

für Selbstschlussarmaturen, Mischwasser

VE 1, G: 0,02 kg/St.

29 600 06 99

**Befestigungsset für Waschtisch-Auslaufarmaturen**

Gewindestange Länge M 8 x 85 mm

VE 1, G: 0,08 kg/St.

25 988 00 99

**Befestigungsset für Waschtisch-Auslaufarmaturen
XERIS mid.**

Gewindestange Länge M 8 x 110 mm

VE 1, G: 0,08 kg/St.

25 992 00 99

**Flexibler Schlauch Clean-Fix S mit RV**

Überwurfmutter G 3/8 IG x M 8 x 1

Länge 380 mm, VE 1, G: 0,06 kg/st.

10 250 06 99 24,85 990

Bis Mai 2024

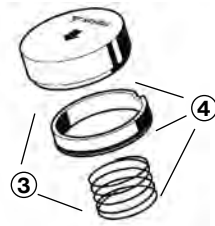
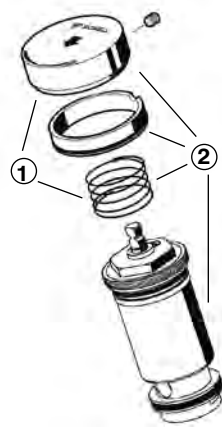

Artikelbezeichnung

Artikel-
Nummer**① Betätigungsgriff PURIS SC-M**

Mischwasser
Für Armaturen ab Oktober 2006
Mit Druckfeder

chrom, VE 1, G: 0,15 kg/St.

02 135 06 99



Nicht für Armaturen
vor Oktober 2006 verwendbar

② Umrüstset PURIS SC-M

Mischwasser
Für Armaturen vor Oktober 2006
Mit Betätigungsgriff, Blending, Druckfeder und Kartusche

chrom, VE 1, G: 0,28 kg/St.

02 129 06 99

③ Betätigungsgriff PURIS SC-K

Kaltwasser / vorgemischtes Wasser
Für Armaturen ab Oktober 2006
Mit Druckfeder

chrom, VE 1, G: 0,15 kg/St.

02 116 06 99



Nicht für Armaturen
vor Oktober 2006 verwendbar

④ Umrüstset PURIS SC-K

Kaltwasser / vorgemischtes Wasser
Für Armaturen vor Oktober 2006
Mit Betätigungsgriff, Blending und Druckfeder

chrom, VE 1, G: 0,13 kg/St.

02 134 06 99

**Selbstschluss-Kartusche
PETIT SC, XERIS SC, PURIS SC**

Mischwasser
Für Armaturen ab Oktober 2006

VE 1, ersetzt Kartusche 29 637 00 99, 29 716 00 99

29 736 00 99

Kaltwasser/vorgemischtes Wasser
Für Armaturen ab Oktober 2006

VE 1, ersetzt Kartusche 29 638 00 99, 29 651 00 99,
29 721 00 99

29 733 00 99

Ventilteller

für Selbstschlussarmaturen, Mischwasser

VE 1, G: 0,02 kg/St.

29 600 06 99

**Strahlregler max. 5,7 l/min druckunabhängig, diebstahlgeschützt
Belüfteter Strahl**

Für SCHELL Waschtisch-Armaturen mit M24 x 1 IG.
Nicht geeignet für Niederdruckarmaturen.

Lieferumfang

- Strahlregler mit Chromhülse, • Dichtung, • Strahlreglerschlüssel

Technische Daten

- Durchfluss: Vorgabewerte max. 1,5 gpm ≈ 5,7 l/min
- Oberfläche: chrom, • Anschluss: M24 x 1 AG

chrom, VE 1, G: 0,02 kg/St.

02 121 06 99

Strahlregler max. 5,0 l/min druckunabhängig**Belüfteter Strahl**

Für SCHELL Waschtisch-Armaturen mit M24 x 1 IG.
Nicht geeignet für Niederdruckarmaturen.

Lieferumfang:

- Strahlregler mit Chromhülse
- Dichtung

Technische Daten:

- Durchfluss: max. 5 l/min druckunabhängig
- Oberfläche: chrom
- Anschluss: M24 X 1 AG

VE 1, G: 0,02 kg/St.

28 922 06 99

Ab Mai 2024

Artikelbezeichnung	Artikel-Nummer		
--------------------	----------------	--	--

Betätigungsgriff PURIS SC-M

Mischwasser
Für Armaturen ab Oktober 2006
Mit Druckfeder

chrom, VE 1, G: 0,15 kg/St.

02 135 06 99



Nicht für Armaturen
vor Oktober 2006 verwendbar

Betätigungsgriff PURIS SC-K

Kaltwasser / vorgemischtes Wasser
Für Armaturen ab Oktober 2006
Mit Druckfeder

chrom, VE 1, G: 0,15 kg/St.

02 116 06 99



Nicht für Armaturen
vor Oktober 2006 verwendbar

**Selbstschluss-Kartusche
PETIT SC, XERIS SC, PURIS SC**Mischwasser

Für Armaturen ab Oktober 2006

VE 1, ersetzt Kartusche 29 637 00 99, 29 716 00 99

29 736 00 99

Kaltwasser/vorgemischtes Wasser

Für Armaturen ab Oktober 2006

VE 1, ersetzt Kartusche 29 638 00 99, 29 651 00 99,
29 721 00 99

29 733 00 99

Ventilteller

für Selbstschlussarmaturen, Mischwasser

VE 1, G: 0,02 kg/St.

29 600 06 99

Korbfilter

Filter, Maschenweite: 500 µm

VE 1, G: 0,001 kg/St.

62 805 00 99

**Versenkter Strahlregler max. 5 l/min, druckunabhängig, diebstahlgeschützt
Belüfteter Strahl**

Für SCHELL Waschtisch-Armaturen mit M24 x 1 IG.

Nicht geeignet für Niederdruckarmaturen

Lieferumfang:

- Versenkter Strahlregler (diebstahlgeschützt)

Technische Daten:

- Durchfluss: max. 5 l/min druckunabhängig
- Anschluss: M24 X 1 AG

PU 1

28 940 00 99

Flexibler Schlauch Clean-Fix S G 3/8 IG x 410 mm

mit Filter, Rückflussverhinderer und Befestigungsschrauben

PWC, VE 1

10 269 06 99

PWH, VE 1

10 270 06 99

Befestigungsset

Gewindestange Länge M8 x 70 mm

VE 1

25 907 00 99

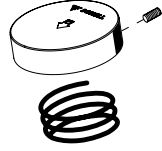
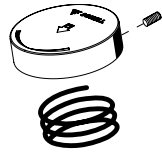
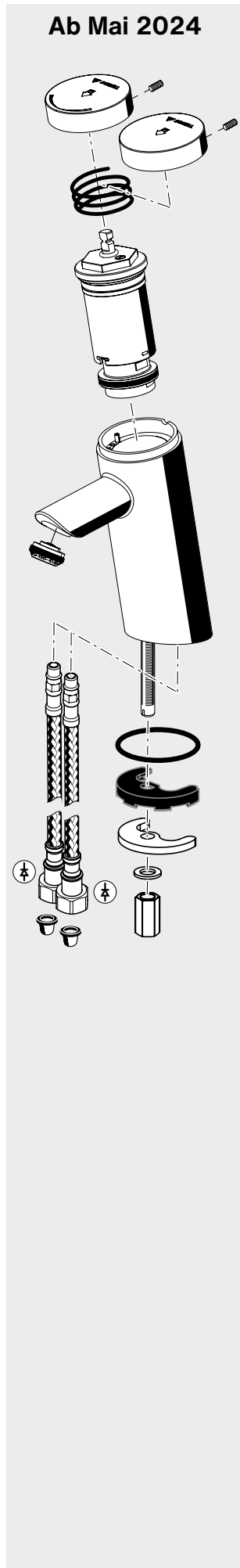



Artikelbezeichnung

Artikel-
Nummer**Betätigungsgriff PETIT SC**

Betätigungsgriff mit Druckfeder und Blendingring
chrom, VE 1, G: 0,13 kg/St.

25 883 06 99

**Selbstschluss-Kartusche
PETIT SC, XERIS SC, PURIS SC****Kaltwasser/vorgemischtes Wasser**

Für Armaturen ab Oktober 2006

VE 1, ersetzt Kartusche 29 638 00 99, 29 651 00 99,
29 721 00 99

29 733 00 99

**Blendingring PETIT SC**

Blendingring mit O-Ring

Kunststoff grau, VE 1, G: 0,007 kg/St.

77 646 00 99

**Strahlregler max. 5,7 l/min druckunabhängig, diebstahlgeschützt
Belüfteter Strahl**

Für SCHELL Waschtisch-Armaturen mit M24 x 1 IG.
Nicht geeignet für Niederdruckarmaturen.

Lieferumfang

- Strahlregler mit Chromhülse, • Dichtung, • Strahlreglerschlüssel

Technische Daten

- Durchfluss: Vorgabewerte max. 1,5 gpm ≈ 5,7 l/min
- Oberfläche: chrom, • Anschluss: M24 x 1 AG

chrom, VE 1, G: 0,02 kg/St.

02 121 06 99

**Strahlregler max. 5,0 l/min druckunabhängig
Belüfteter Strahl**

Für SCHELL Waschtisch-Armaturen mit M24 x 1 IG.
Nicht geeignet für Niederdruckarmaturen.

Lieferumfang:

- Strahlregler mit Chromhülse
- Dichtung

Technische Daten:

- Durchfluss: max. 5 l/min druckunabhängig
- Oberfläche: chrom
- Anschluss: M24 X 1 AG

VE 1, G: 0,02 kg/St.

28 922 06 99

**Befestigungsset PETIT SC**

für Waschtischbefestigung

VE 1, G: 0,026 kg/St.

25 944 00 99

Artikelbezeichnung	Artikel- Nummer		
Betätigungsgriff PETIT SC-M Betätigungsgriff mit Druckfeder und Blendingring chrom, VE 1, G: 0,12 kg/St.	02 152 06 99		
Selbstschluss-Kartusche PETIT SC, XERIS SC II-V, Modell 2010 <u>Mischwasser SC II-V Modell 2010</u> <u>Für Armaturen ab Oktober 2006</u> VE 1, ersetzt Kartusche 29 637 00 99, 29 716 00 99	29 736 00 99		
Ventilteller für Selbstschlussarmaturen, Mischwasser VE 1, G: 0,02 kg/St.	29 600 06 99		
Strahlregler max. 5,7 l/min druckunabhängig, diebstahlgeschützt Belüfteter Strahl Für SCHELL Waschtisch-Armaturen mit M24 x 1 IG. Nicht geeignet für Niederdruckarmaturen. Lieferumfang • Strahlregler mit Chromhülse, • Dichtung, • Strahlreglerschlüssel Technische Daten • Durchfluss: Vorgabewerte max. 1,5 gpm \approx 5,7 l/min • Oberfläche: chrom, • Anschluss: M24 x 1 AG chrom, VE 1, G: 0,02 kg/St.	02 121 06 99		
Strahlregler max. 5,0 l/min druckunabhängig Belüfteter Strahl Für SCHELL Waschtisch-Armaturen mit M24 x 1 IG. Nicht geeignet für Niederdruckarmaturen. Lieferumfang: • Strahlregler mit Chromhülse • Dichtung Technische Daten: • Durchfluss: max. 5 l/min druckunabhängig • Oberfläche: chrom • Anschluss: M24 X 1 AG VE 1, G: 0,02 kg/St.	28 922 06 99		
Flexibler Schlauch Clean-Fix-S mit RV Überwurfmutter G 3/8 IG x M 8 x 1 Länge 380 mm, VE 1, G: 0,06 kg/St.	10 250 06 99		
Korbfilter Filter, Maschenweite: 500 μ m VE 1, G: 0,001 kg/St.	62 805 00 99		
Befestigungsset PETIT SC-M VE 1, G: 0,073 kg/St.	25 990 00 99		



Artikelbezeichnung

Artikel-
Nummer**Kappe und Einschraubstück**

chrom, VE 1, G: 0,20 kg/St.

02 103 06 99**Kartusche**mit Heißwasserbegrenzung und variabel einstellbarer
Mengenbegrenzung

VE 1, G: 0,06 kg/St.

02 104 00 99**Strahlregler max. 5,0 l/min druckunabhängig****Belüfteter Strahl**Für SCHELL Waschtisch-Armaturen mit M24 x 1 IG.
Nicht geeignet für Niederdruckarmaturen.**Lieferumfang:**

- Strahlregler mit Chromhülse
- Dichtung

Technische Daten:

- Durchfluss: max. 5 l/min druckunabhängig
- Oberfläche: chrom
- Anschluss: M24 X 1 AG

VE 1, G: 0,02 kg/St.

28 922 06 99

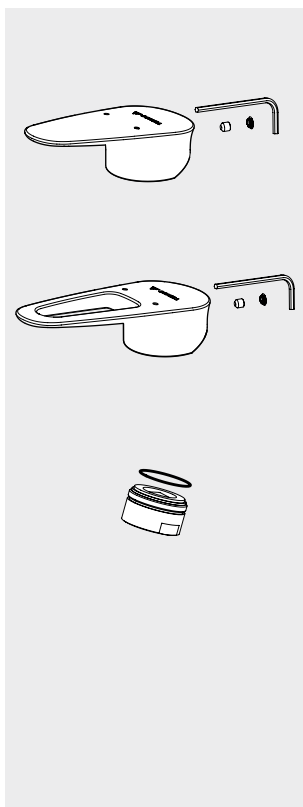
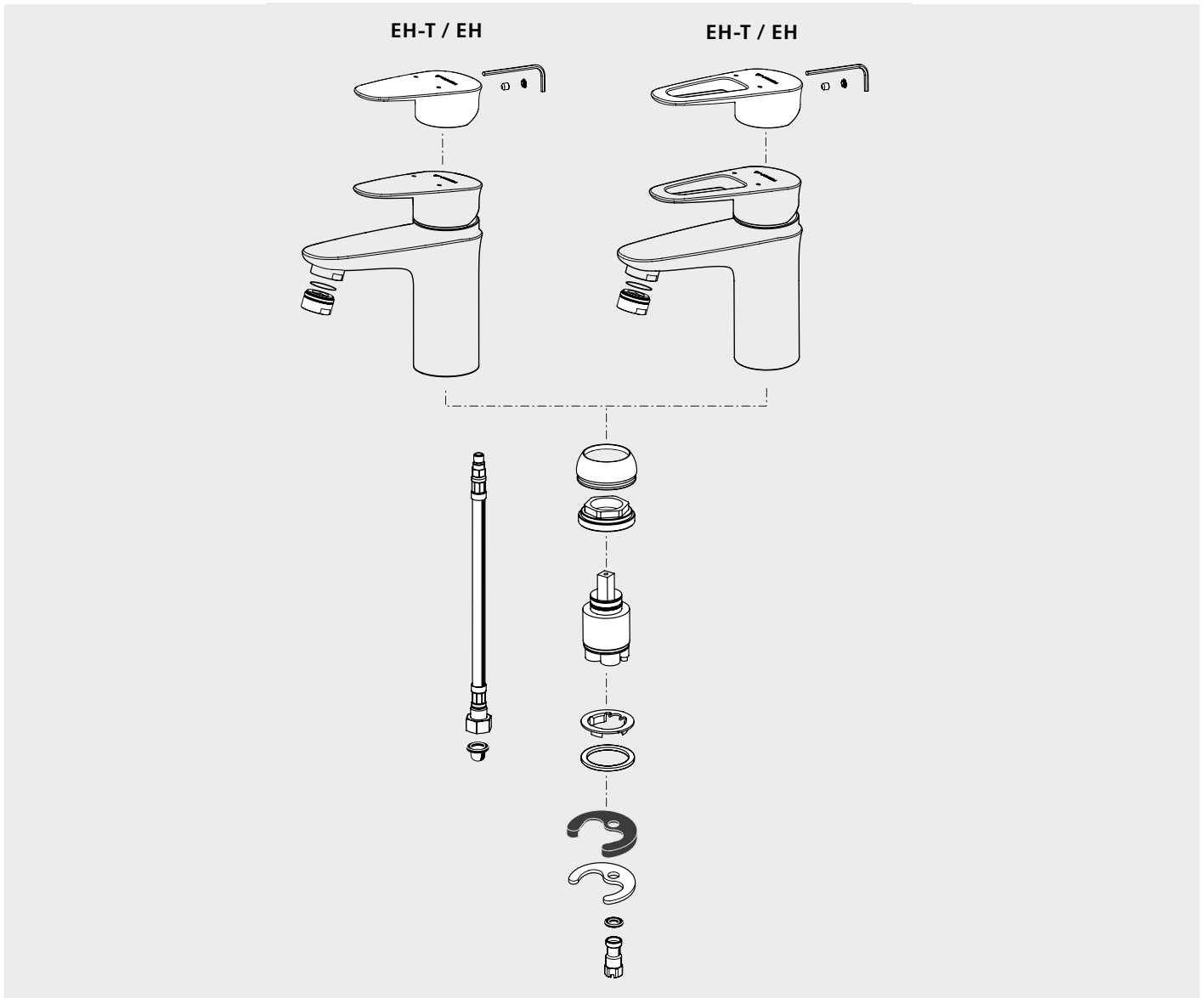

Artikelbezeichnung	Artikel- Nummer		
Betätigungsgriff MODUS EH-T / EH kurze Ausführung, inkl. Kappe, Schraube und Schlüssel chrom, VE 1	69 997 06 99		
Bügelhebel MODUS EH-T / EH inkl. Kappe, Schraube und Schlüssel chrom, VE 1	69 996 06 99		
Strahlregler max. 5,0 l/min druckunabhängig Belüfteter Strahl Für SCHELL Waschtisch-Armaturen mit M24 x 1 IG. Nicht geeignet für Niederdruckarmaturen. Lieferumfang: <ul style="list-style-type: none"> • Strahlregler mit Chromhülse • Dichtung Technische Daten: <ul style="list-style-type: none"> • Durchfluss: max. 5 l/min druckunabhängig • Oberfläche: chrom • Anschluss: M24 X 1 AG VE 1, G: 0,02 kg/St.	28 922 06 99		

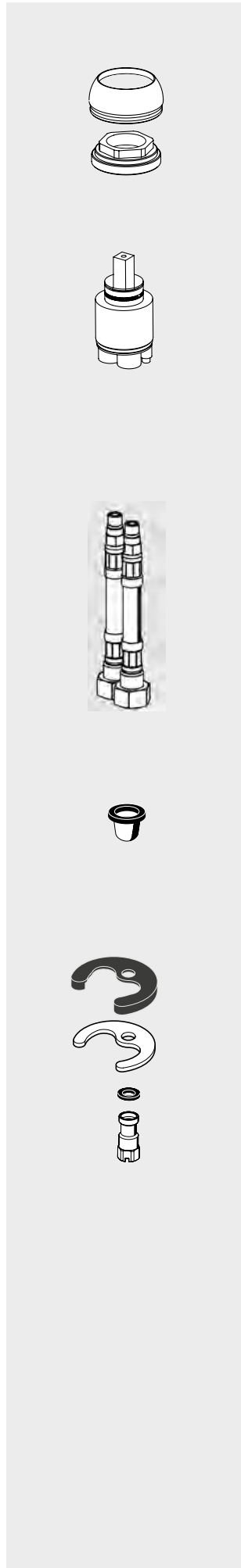

Artikelbezeichnung	Artikel- Nummer		
--------------------	--------------------	--	--

Rosette MODUS

mit Einschraubstück

chrom, VE 1, G: 0,01 kg/St.

02 144 00 99**Kartusche**mit Heißwasserbegrenzung und variabel einstellbarer
Mengenbegrenzung, für Artikel 02 181 06 99 und 02 183 06 99

VE 1, G: 0,06 kg/St.

02 104 00 99**Kartusche für MODUS EH-T**mit Thermostat max. 38 °C
für Artikel 02 180 06 99 und 02 182 06 99

VE 1, G: 0,06 kg/St.

02 184 00 99**Flexibler Schlauch Clean-Fix DN 6 mit Rückflussverhinderer**

Überwurfmutter G 3/8 IG x M 8 x 1

Länge 440 mm, VE 1

10 268 06 99**Korbfilter**

Filter, Maschenweite: 500 µm

VE 1, G: 0,001 kg/St.

62 805 00 99**Befestigungsset MODUS EH-T / EH**

VE 1

25 998 00 99

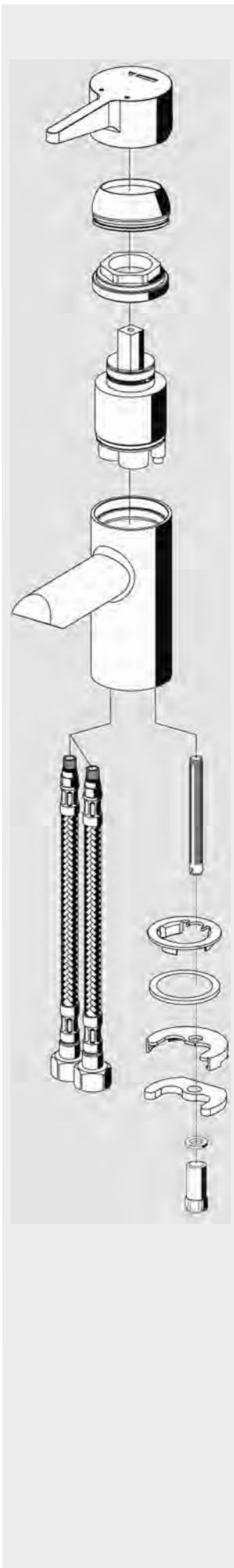

Artikelbezeichnung

Artikel-
Nummer**Betätigungsgriff MODUS EH**

chrom, VE 1, G: 0,13 kg/St.

25 983 06 99**Rosette MODUS**

mit Einschraubstück

chrom, VE 1, G: 0,01 kg/St.

02 144 06 99**Kartusche**mit Heißwasserbegrenzung und variabel einstellbarer
Mengenbegrenzung

VE 1, G: 0,06 kg/St.

02 104 00 99**Strahlregler max. 5,0 l/min druckunabhängig****Belüfteter Strahl**Für SCHELL Waschtisch-Armaturen mit M24 x 1 IG.
Nicht geeignet für Niederdruckarmaturen.**Lieferumfang:**

- Strahlregler mit Chromhülse
- Dichtung

Technische Daten:

- Durchfluss: max. 5 l/min druckunabhängig
- Oberfläche: chrom
- Anschluss: M24 X 1 AG

VE 1, G: 0,02 kg/St.

28 922 06 99**Befestigungsset für Waschtisch-Auslaufarmaturen**

VE 1, G: 0,08 kg/St.

25 988 00 99

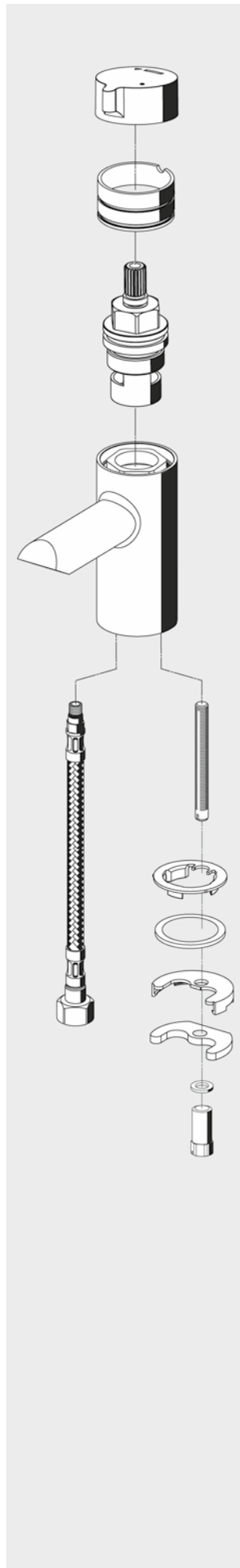

Artikelbezeichnung	Artikel- Nummer		
--------------------	--------------------	--	--

Rosette MODUS K, HD-K
mit Einschraubstück
chrom, VE 1

02 145 06 99



Keramik-Oberteil MODUS K
VE 1, G: 0,07 kg/St.

22 165 00 99



Strahlregler max. 5,0 l/min druckunabhängig

Belüfteter Strahl

Für SCHELL Waschtisch-Armaturen mit M24 x 1 IG.
Nicht geeignet für Niederdruckarmaturen.

Lieferumfang:

- Strahlregler mit Chromhülse
- Dichtung

Technische Daten:

- Durchfluss: max. 5 l/min druckunabhängig
- Oberfläche: chrom
- Anschluss: M24 X 1 AG

VE 1, G: 0,02 kg/St.

28 922 06 99



Befestigungsset für Waschtisch-Auslaufarmaturen

VE 1, G: 0,08 kg/St.

25 988 00 99



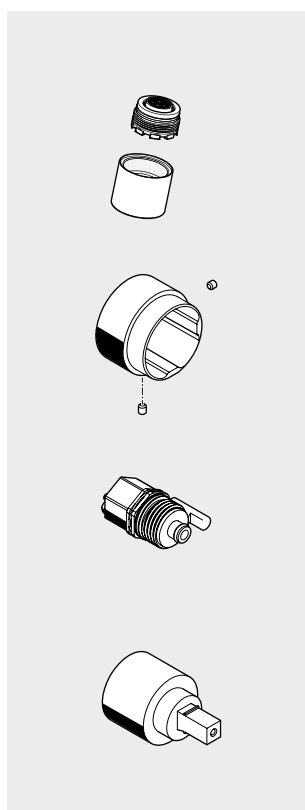
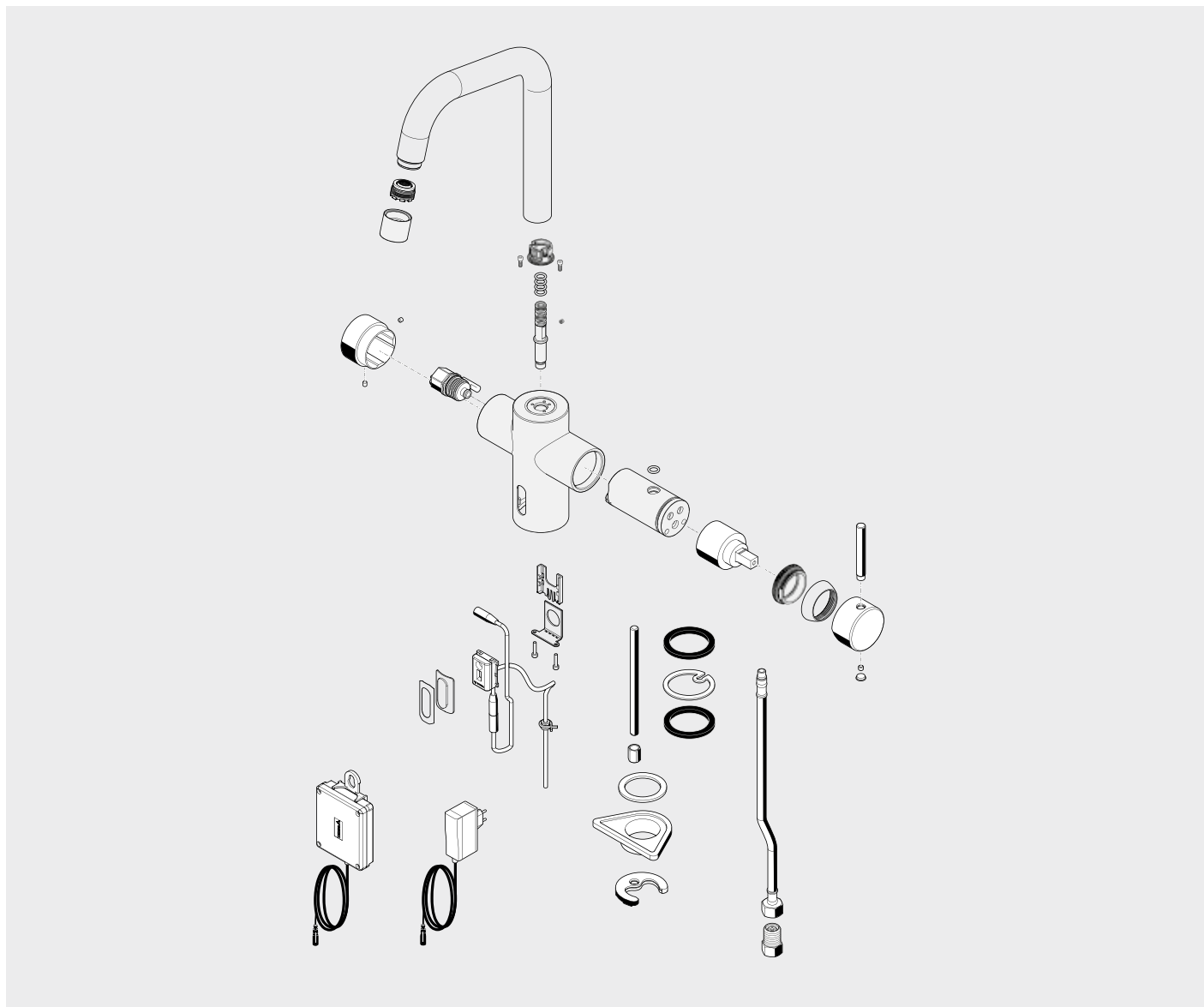

Artikelbezeichnung	Artikel- Nummer		
Strahlregler GRANDIS E mit Hülse max. 4,5 l/min druckunabhängig, VE 1 max. 10,0 l/min bei 3 bar, VE 1	28 934 06 99 28 935 06 99		
Deckel GRANDIS E inkl. Schrauben chrom, VE 1	29 751 06 99		
Kartuschenventil GRANDIS E, 6 V VE 1	00 924 00 99		
Keramik-Kartusche GRANDIS E VE 1	29 747 00 99		

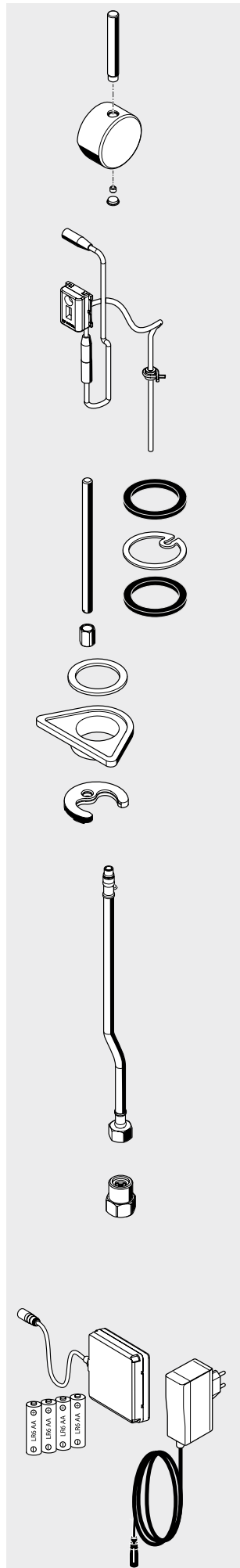

Artikelbezeichnung	Artikel- Nummer		
Betätigungsgriff GRANDIS E inkl. Kappe und Schraube VE 1	29 752 06 99		
Elektronik-Modul GRANDIS E VE 1	29 730 00 99		
Befestigungsset GRANDIS E VE 1	29 754 00 99		
Flexibler Schlauch VE 1, 450 mm, G 3/8 ÜM, M8x1	10 266 06 99		
Vorfilter Mischwasser MODUS E mit Rückflussverhinderer und Sieb VE 1, G: 3/8 IG/AG, Maschenweite 250 µm	29 753 06 99		
Auszug aus Produktgruppe 13 Universal Batteriefach 6 V Für elektronische Armaturen inkl. 4 Alkalibatterien Typ AA VE 1, G: 0,20 kg/St.	01 557 00 99		
Steckernetzteil 100 - 240 V / 50 - 60 Hz / 9 V geeignet für Armaturen GRANDIS E, PURIS E, VENUS E, CELIS E ab 09/2016 und für SWS Funk-Manager FM Steckverb. zur Elektronik 3-polig VE 1, G: 0,07 kg/St.	00 912 00 99		

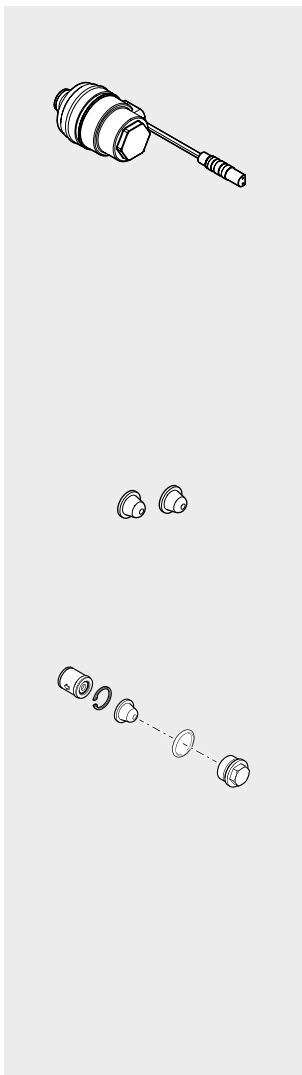
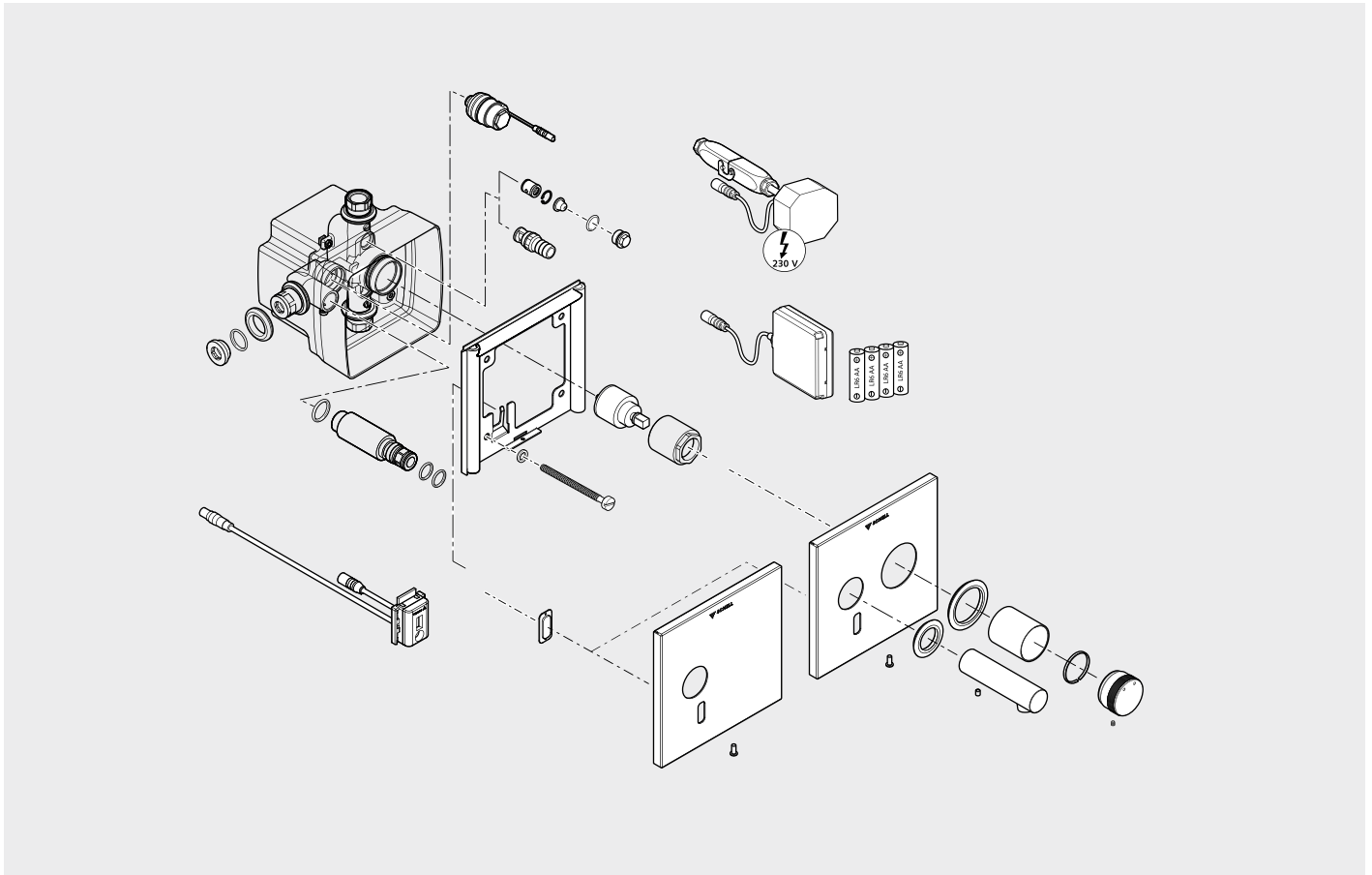

Artikelbezeichnung

Artikel-
Nummer**Auszug aus Produktgruppe 29****Magnetventil 6 Vmit integriertem Vorfilter**

Für SCHELLTRONIC / SCHELLMATIC / COMPACT HF /
RETROFIT HF / EDITION E MANUAL / COMPACT EDITION E /
COMPACT LC / RETROFIT LC / LINUS D-E-T / LINUS D-E-T ECO /
LINUS D-E-V / LINUS D-E-V ECO / LINUS D-P-T / LINUS BASIC D-P-T /
LINUS D-C-T / LINUS BASIC D-C-T / LINUS D-C-M /
LINUS BASIC D-C-M / Duschpaneel DP-P-T, DP-C-T, DP-C-T-H,
DP-C-T-D-H / VITUS VW-C-T / VITUS VD-C-T

Ausführung mit Rundstecker

VE 1, G: 0,04 kg/St.**01 442 00 99****Korbfilter-Set LINUS**

Filter, Maschenweite: 500 µm

VE 1, G: 0,01 kg/St.**02 004 00 99****Filter-Set LINUS****Lieferumfang:**

- Rückflussverhinderer
- Korbfilter, Maschenweite: 500 µm
- Sicherungsring
- Stopfen

chrom, VE 1, G: 0,02 kg/St.**02 005 00 99**

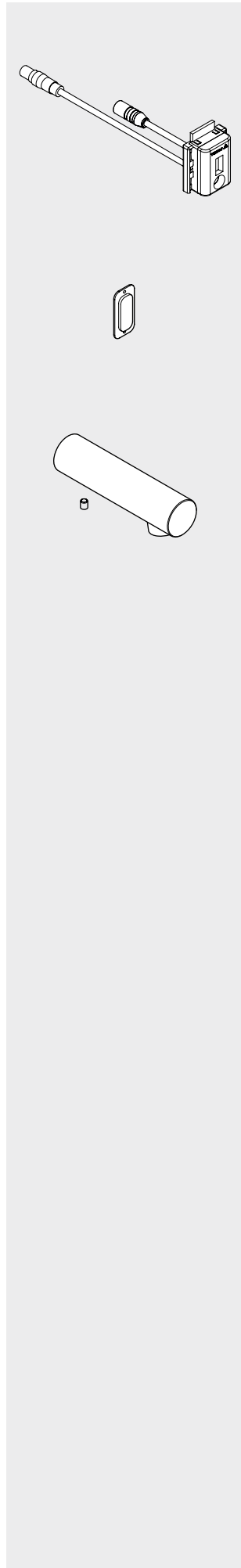

Artikelbezeichnung	Artikel- Nummer		
Elektronik LINUS E			
<u>110 mm Ausladung</u> VE 1	21 705 00 99		
<u>170 mm Ausladung</u> VE 1	21 706 00 99		
<u>230 mm Ausladung</u> VE 1	21 707 00 99		
Sensorfenster VITUS / LINUS			
inkl. Klebestreifen			
VE 1, G: 0,014 kg/St.	77 734 00 99		
Wandausläufe LINUS / VITUS / WALIS			
Für W-SCM, W-SC-V und W-EH-M			
Auslauflänge 110 mm, 5 l/min, chrom, VE 1, G: 0,34 kg/St.	24 746 06 99		
Auslauflänge 170 mm, 5 l/min, chrom, VE 1, G: 0,53 kg/St.	24 747 06 99		
Auslauflänge 230 mm, 5 l/min, chrom, VE 1, G: 0,70 kg/St.	24 748 06 99		

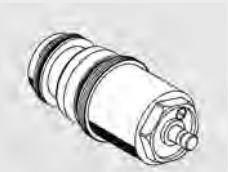
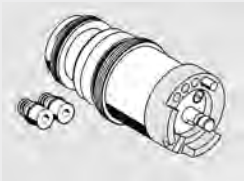
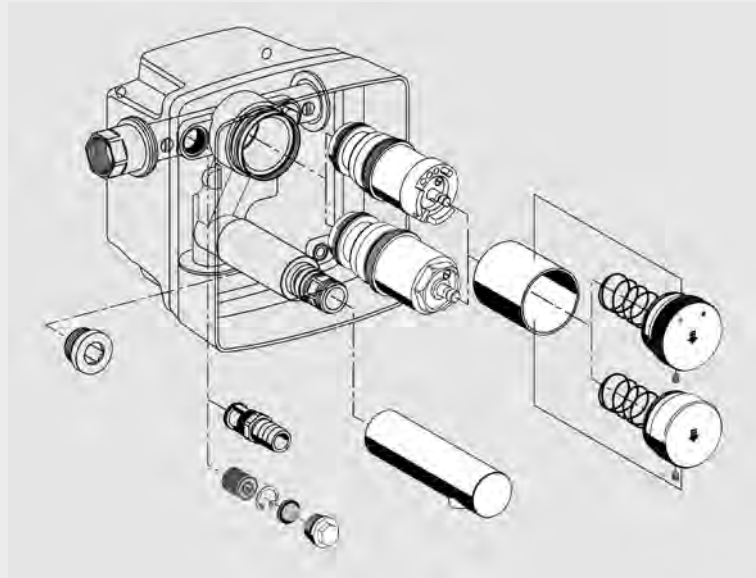

Artikelbezeichnung	Artikel- Nummer		
Selbstschluss-Kartusche LINUS SC II-M Modell 2010 Selbstschluss - Mischwasser VE 1, G: 0,23 kg/St.	29 652 00 99		
Selbstschluss-Kartusche LINUS SC II-V Modell 2010 Selbstschluss - Kaltwasser/vorgemischtes Wasser VE 1, G: 0,23 kg/St.	29 653 00 99		

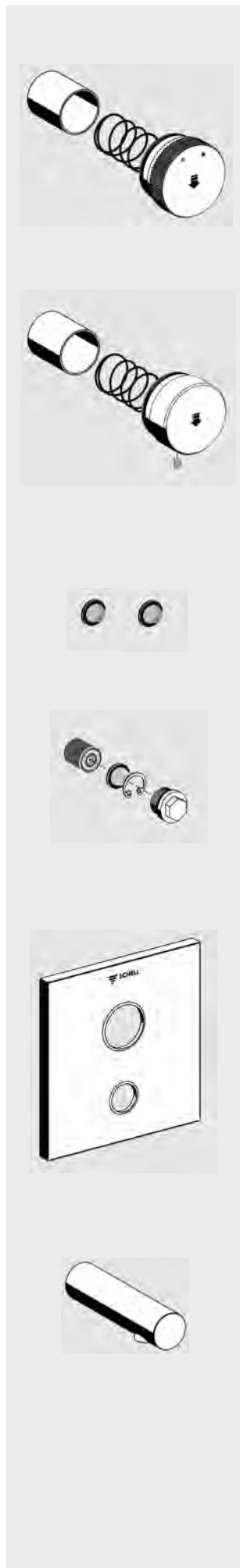

Artikelbezeichnung

Artikel-
Nummer**Betätigungsknopf LINUS SC-M**

Selbstschluss - Mischwasser

chrom, VE 1, G: 0,22 kg/St.

29 545 06 99

Betätigungsknopf LINUS SC-V

Selbstschluss - Kaltwasser/vorgemischtes Wasser

chrom, VE 1, G: 0,22 kg/St.

29 517 06 99

Korbfilter-Set LINUS

Filter, Maschenweite: 500 µm

VE 1, G: 0,01 kg/St.

02 004 00 99

Filter-Set LINUS

Lieferumfang:

- Rückflussverhinderer
- Korbfilter, Maschenweite: 500 µm
- Sicherungsring
- Stopfen

chrom, VE 1, G: 0,02 kg/St.

02 005 00 99

Frontplatte LINUS W-SC-M / W-SC-V

Mit Rahmen und Befestigungsmaterial

chrom, VE 1, G: 0,96 kg/St.

25 231 06 99

Edelstahl, VE 1, G: 0,96 kg/St.

25 231 28 99

Wandausläufe LINUS / VITUS / WALIS

Für W-SCM, W-SC-V und W-EH-M

Auslauflänge 110 mm, 5 l/min, chrom, VE 1, G: 0,34 kg/St.

24 746 06 99 65,50 990

Auslauflänge 170 mm, 5 l/min, chrom, VE 1, G: 0,53 kg/St.

24 747 06 99 93,20 990

Auslauflänge 230 mm, 5 l/min, chrom, VE 1, G: 0,70 kg/St.

24 748 06 99 150,40 990

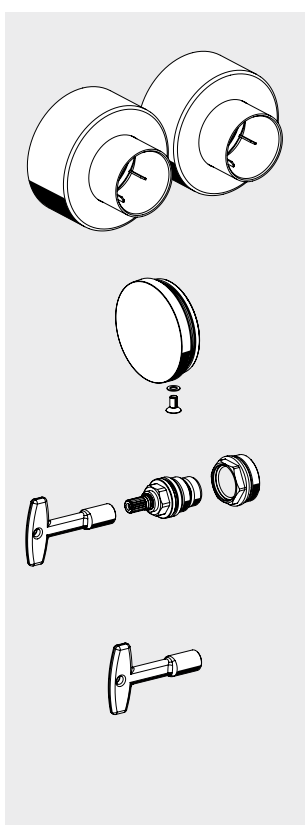
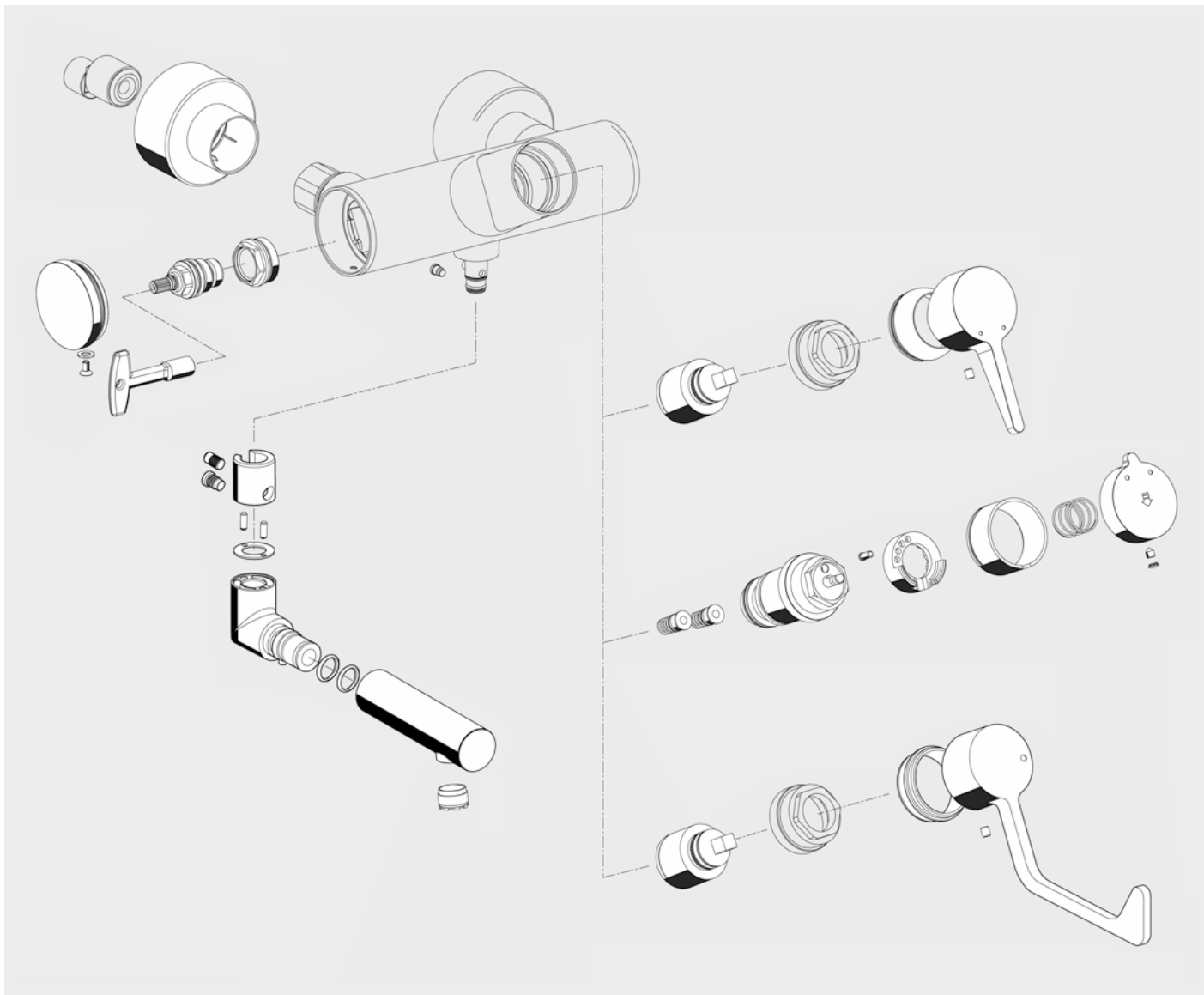

Artikelbezeichnung	Artikel- Nummer		
Rosetten-Set VITUS chrom, VE 1, G: 0,12 kg/St.	27 830 06 99		
Kappe VITUS chrom, VE 1, G: 0,09 kg/St.	69 967 06 99		
Oberteil mit Steckschlüssel zur Durchführung der thermischen Desinfektion chrom, VE 1, G: 0,11 kg/St.	22 168 00 99		
Steckschlüssel VITUS zur Durchführung der thermischen Desinfektion VE 1, G: 0,01 kg/St.	78 241 00 99		

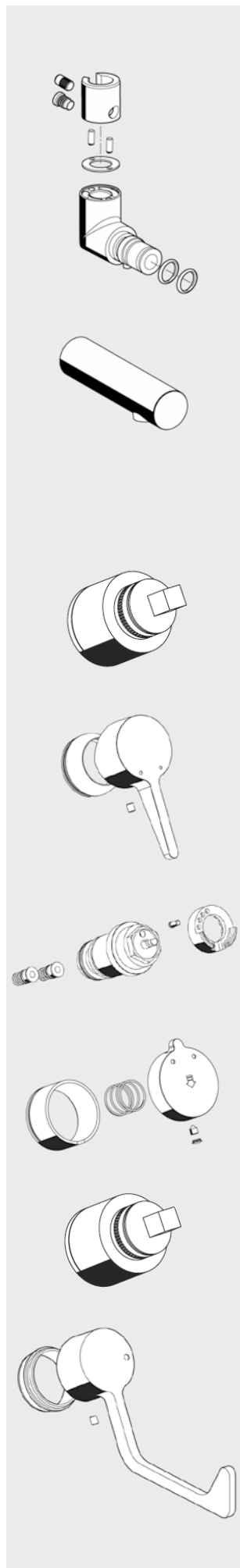

Artikelbezeichnung	Artikel- Nummer		
Auslaufwinkel VITUS chrom, VE 1, G: 0,27 kg/St.	24 768 06 99		
Wandausläufe LINUS / VITUS / WALIS* Auslauflänge 110 mm, 5 l/min, chrom, VE 1, G: 0,34 kg/St. Auslauflänge 170 mm, 5 l/min, chrom, VE 1, G: 0,53 kg/St. Auslauflänge 230 mm, 5 l/min, chrom, VE 1, G: 0,70 kg/St.	24 746 06 99* 24 747 06 99* 24 748 06 99*		
Auslauflänge 110 mm, 7,5-9 l/min, chrom, VE 1, G: 0,34 kg/St. Auslauflänge 170 mm, 7,5-9 l/min, chrom, VE 1, G: 0,53 kg/St. Auslauflänge 230 mm, 7,5-9 l/min, chrom, VE 1, G: 0,70 kg/St.	24 765 06 99 24 766 06 99 24 767 06 99		
Einhebel-Kartusche VITUS VE 1, G: 0,06 kg/St.	29 634 00 99		
Betätigungsgriff VITUS EH VE 1, G: 0,14 kg/St.	25 989 06 99		
Selbstschluss-Kartusche VITUS VE 1, G: 0,25 kg/St.	29 685 00 99		
Betätigungsknopf VITUS SC-M VE 1, G: 0,08 kg/St.	29 680 06 99		
Mischwasser-Kartusche VITUS VE 1, G: 0,08 kg/St.	29 687 00 99		
Armhebel Mischwasser VITUS chrom, VE 1, G: 0,34 kg/St.	29 686 06 99		

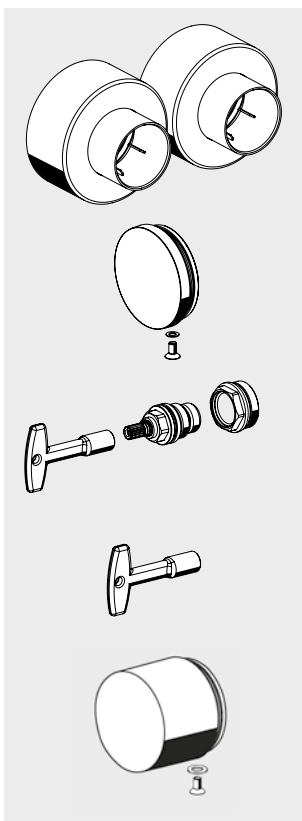
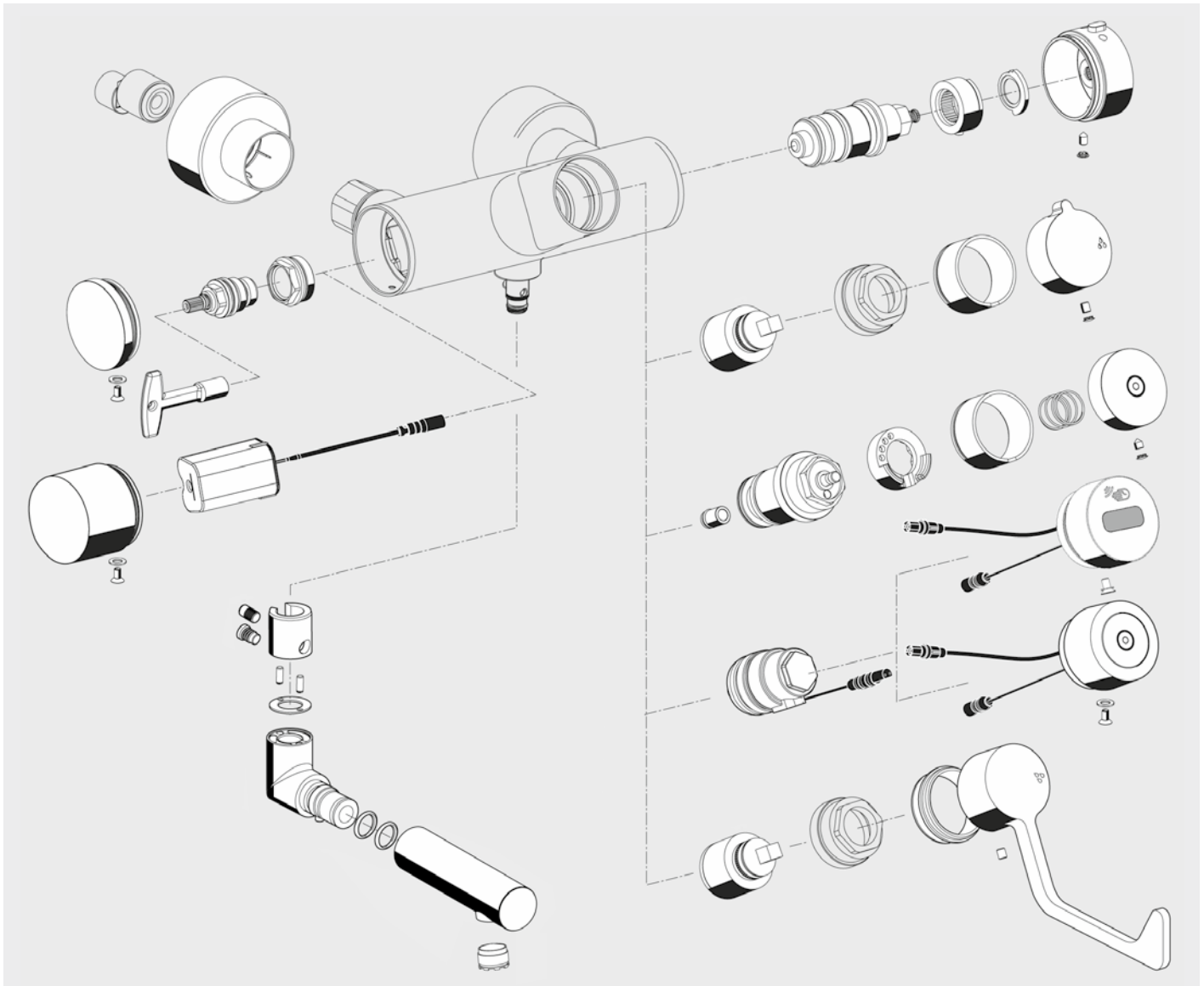

Artikelbezeichnung	Artikel- Nummer		
Rosetten-Set VITUS chrom, VE 1, G: 0,12 kg/St.	27 830 06 99		
Kappe VITUS chrom, VE 1, G: 0,09 kg/St.	69 967 06 99		
Oberteil mit Steckschlüssel zur Durchführung der thermischen Desinfektion chrom, VE 1, G: 0,11 kg/St.	22 168 00 99		
Steckschlüssel VITUS zur Durchführung der thermischen Desinfektion VE 1, G: 0,01 kg/St.	78 241 00 99		
Kappe VITUS für Armatur mit Batteriefach chrom, VE 1, G: 0,23 kg/St.	69 968 06 99		

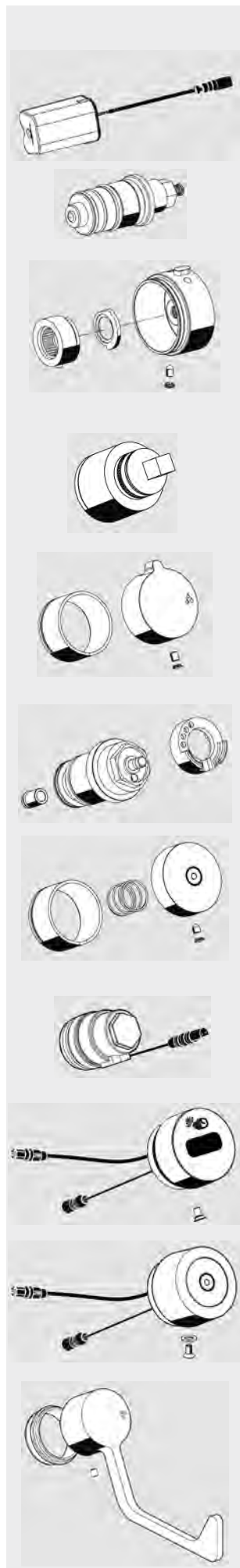

Artikelbezeichnung	Artikel- Nummer		
Batteriefach VITUS inkl. Batterien VE 1, G: 0,11 kg/St.	01 925 00 99		
Thermostat-Kartusche VITUS VE 1, G: 0,26 kg/St.	29 676 00 99		
Betätigungsknopf Thermostat VITUS chrom, VE 1, G: 0,25 kg/St.	23 103 06 99		
Auf/Zu-Kartusche 90° VITUS VE 1, G: 0,08 kg/St.	29 677 00 99		
Betätigungsknopf Auf/Zu 90° VITUS chrom, VE 1, G: 0,09 kg/St.	23 104 06 99		
Selbstschluss-Kartusche VITUS VE 1, G: 0,21 kg/St.	29 684 00 99		
Betätigungsknopf VITUS SC-T chrom, VE 1, G: 0,08 kg/St.	29 678 06 99		
Magnetventil 6 Vmit integriertem Vorfilter VE 1, G: 0,04 kg/St.	01 442 00 99		
E-Modul VITUS VW E-T für Aufputz-Waschtisch-Armaturen VITUS VW-E-T chrom, VE 1, G: 0,15 kg/St.	23 109 06 99		
CVD-Touch-Elektronik VITUS für Aufputz-Waschtisch-Armaturen VITUS VW-C-T chrom, VE 1, G: 0,18 kg/St.	01 589 06 99		
Armhebel Thermostat VITUS chrom, VE 1, G: 0,34 kg/St.	29 688 06 99		

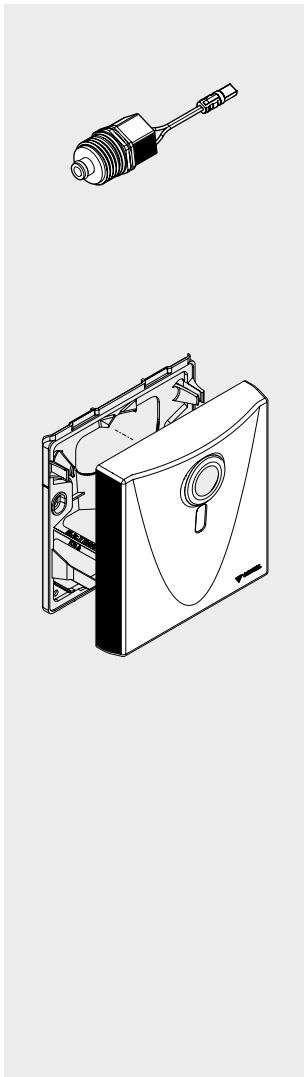
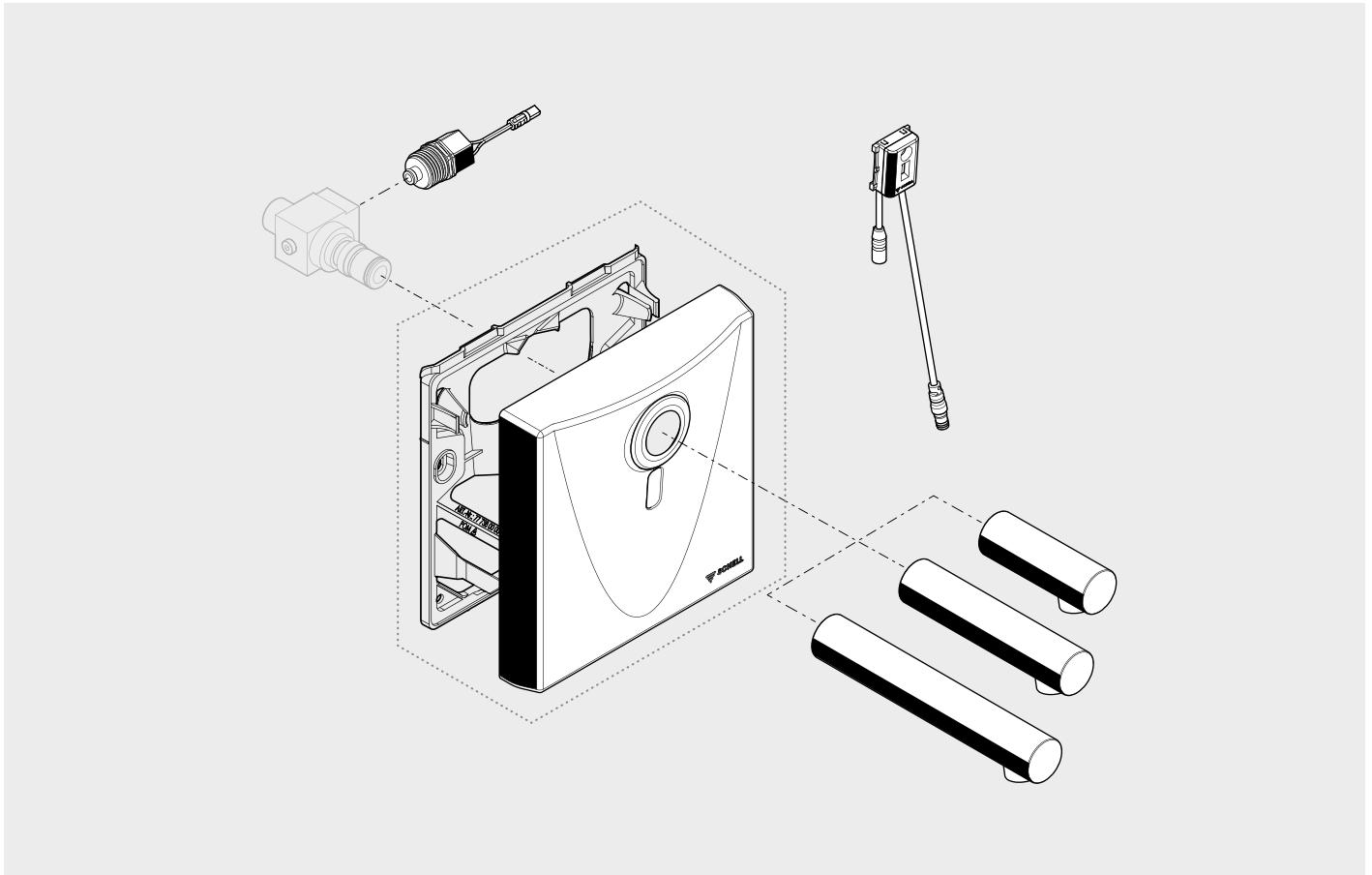

Artikelbezeichnung	Artikel- Nummer		
Magnetventil DN5 Für Aufputz-Waschtisch-Armaturen WALIS Ausführung mit Rundstecker VE 1	00 918 00 99		
Frontplatte WALIS E kpl. Mit Halterahmen Kunststoff, chrom, VE 1	25 995 06 99		

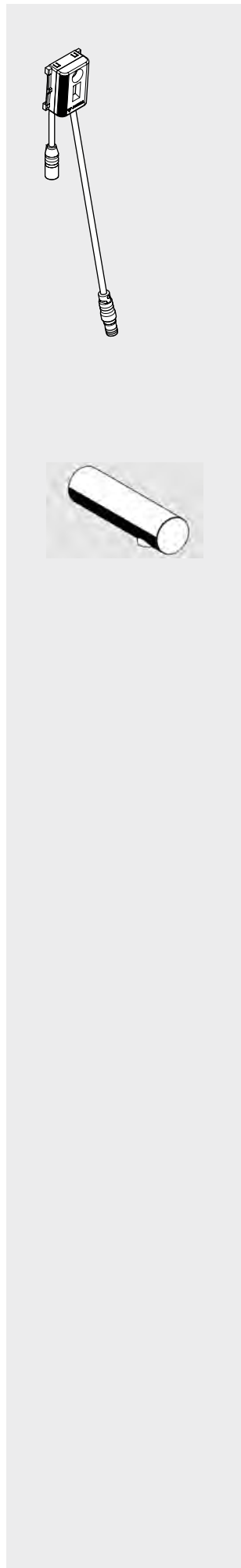

Artikelbezeichnung

Artikel-
Nummer**E-Modul WALIS E**

Für Ausladung 130 mm, Artikel 01 950 06 99, VE 1

29 707 00 99

Für Ausladung 190 mm, Artikel 01 951 06 99, VE 1

29 708 00 99

Für Ausladung 250 mm, Artikel 01 952 06 99, VE 1

29 709 00 99**Wandausläufe LINUS / VITUS / WALIS**

Für W-SCM, W-SC-V und W-EH-M

Auslauflänge 110 mm, 5 l/min, chrom, VE 1, G: 0,34 kg/St.

24 746 06 99

Auslauflänge 170 mm, 5 l/min, chrom, VE 1, G: 0,53 kg/St.

24 747 06 99

Auslauflänge 230 mm, 5 l/min, chrom, VE 1, G: 0,70 kg/St.

24 748 06 99

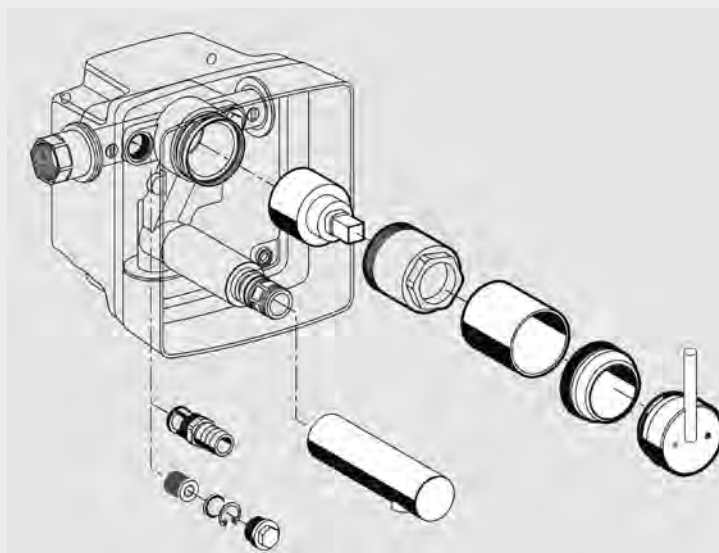

Artikelbezeichnung

Artikel-
Nummer**Hebel LINUS W-EH-M**

für Unterputz-Waschtisch-Armatur, Mischwasser

chrom, VE 1, G: 0,17 kg/St.

23 069 06 99**Mischwasser-Kartusche LINUS**

für Unterputz-Waschtisch-Armatur / Dusch-Armatur LINUS

VE 1, G: 0,06 kg/St.

29 613 00 99**Schubhülse LINUS mit Rosette**

für Unterputz-Waschtisch-Armatur / Dusch-Armatur LINUS

chrom, VE 1, G: 0,14 kg/St.

29 623 06 99**Korbfilter-Set LINUS**

Filter, Maschenweite: 500 µm

VE 1, G: 0,01 kg/St.

02 004 00 99**Filter-Set LINUS****Lieferumfang:**

- Rückflussverhinderer
- Korbfilter, Maschenweite: 500 µm
- Sicherungsring
- Stopfen

VE 1, G: 0,02 kg/St.

02 005 00 99**Wandausläufe LINUS / VITUS / WALIS**Auslauflänge 110 mm, 5 l/min, chrom, VE 1, G: 0,34 kg/St. **24 746 06 99**Auslauflänge 170 mm, 5 l/min, chrom, VE 1, G: 0,53 kg/St. **24 747 06 99**Auslauflänge 230 mm, 5 l/min, chrom, VE 1, G: 0,70 kg/St. **24 748 06 99**

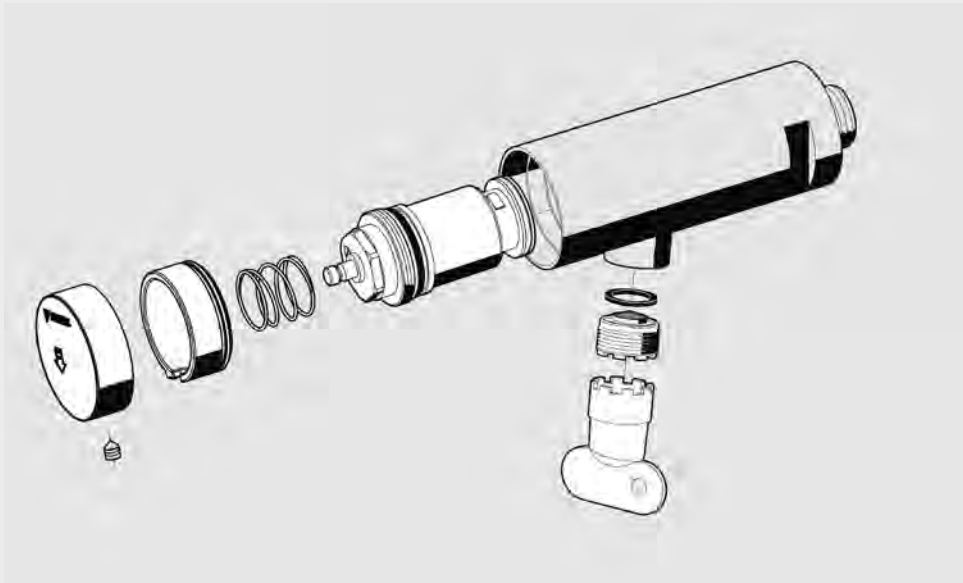

Artikelbezeichnung

Artikel-
Nummer**Betätigungsgriff PETIT SC**Selbstschluss - Kaltwasser/vorgemischtes Wasser
Mit Blending, Ausführung ab 2017

chrom, VE 1

25 897 06 99

Selbstschluss-Kartusche PETIT SCKaltwasser/vorgemischts WasserFür Armaturen bis Ende 2016

VE 1, G: 0,20 kg/St.

29 660 00 99

Kaltwasser/vorgemischtes WasserFür Armaturen ab 2017VE 1, ersetzt Kartusche 29 638 00 99, 29 651 00 99,
29 721 00 99

29 733 00 99

**Strahlregler max. 5,0 l/min druckunabhängig,
diebstahlgeschützt****Belüfteter Strahl**Für VITUS, LINUS und PETIT Aufputz-Waschtisch-
Armaturen**Lieferumfang:**

• Strahlregler

Technische Daten:

• Durchfluss: 5,0 l/min, druckunabhängig

• Anschluss: M18,5 x 1 AG

VE 1, G: 0,01 kg/St.

02 007 00 99

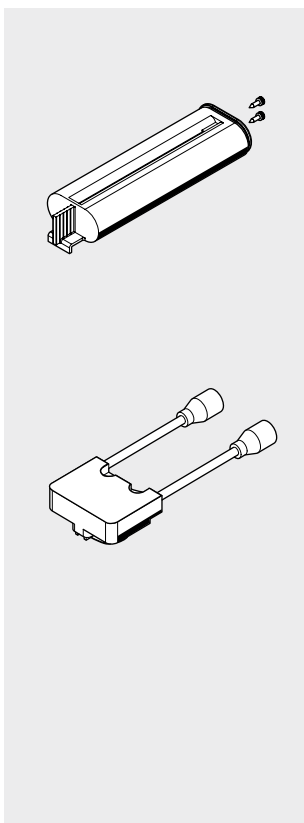
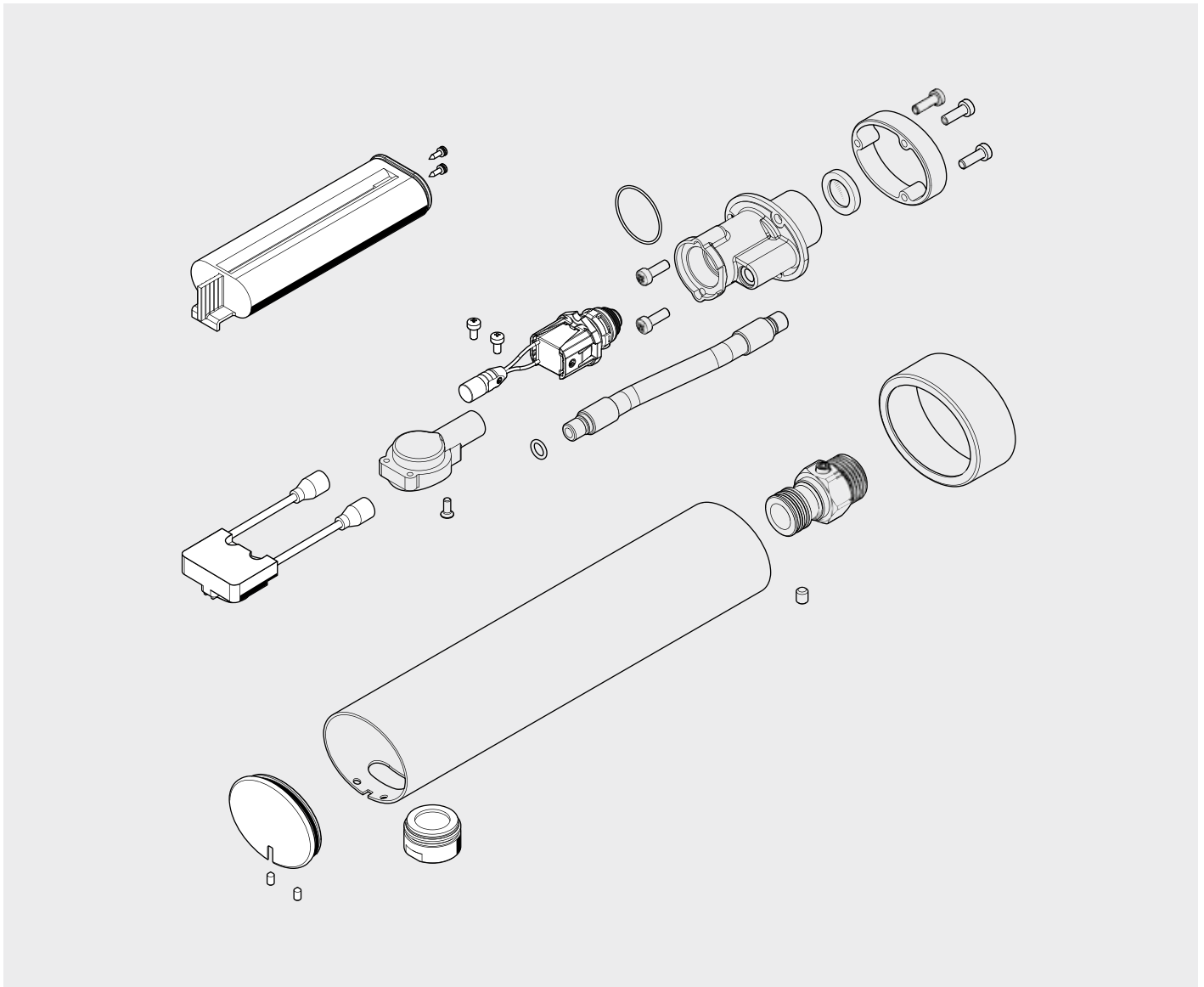

Artikelbezeichnung

Artikel-
Nummer**Batteriefach MODUS E**

VE 1

29 746 00 99**Elektronik-Modul MODUS E**

VE 1

29 745 00 99

Artikelbezeichnung

Artikel-
Nummer**Magnetventil, bistabil**

6 V, DN 5

VE 1

00 923 00 99**Kappe MODUS E**

inkl. Schrauben

chrom, VE 1

29 750 06 99**Strahlregler**mit Hülse, zur Reduzierung der Durchflussmenge
bei gleichbleibendem Komfort.**1,32 l/min druckunabhängig, 0,35 gpm, VE 1 / 10 Stück****28 931 06 99****3,0 l/min druckunabhängig, 0,79 gpm, VE 1 / 10 Stück****28 932 06 99****5,0 l/min druckunabhängig, 1,32 gpm, VE 1****28 922 06 99**

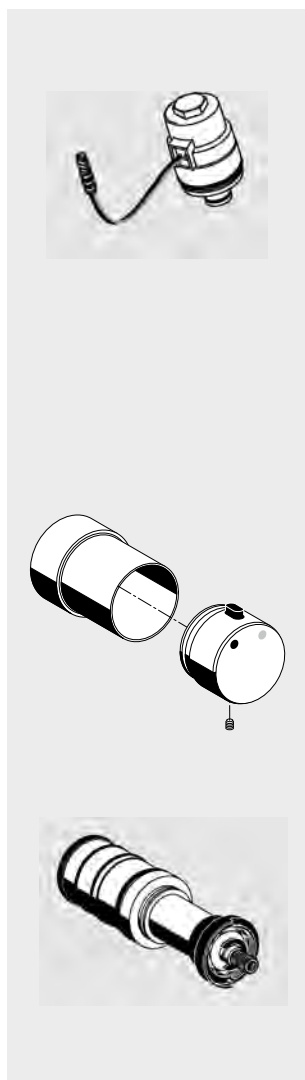
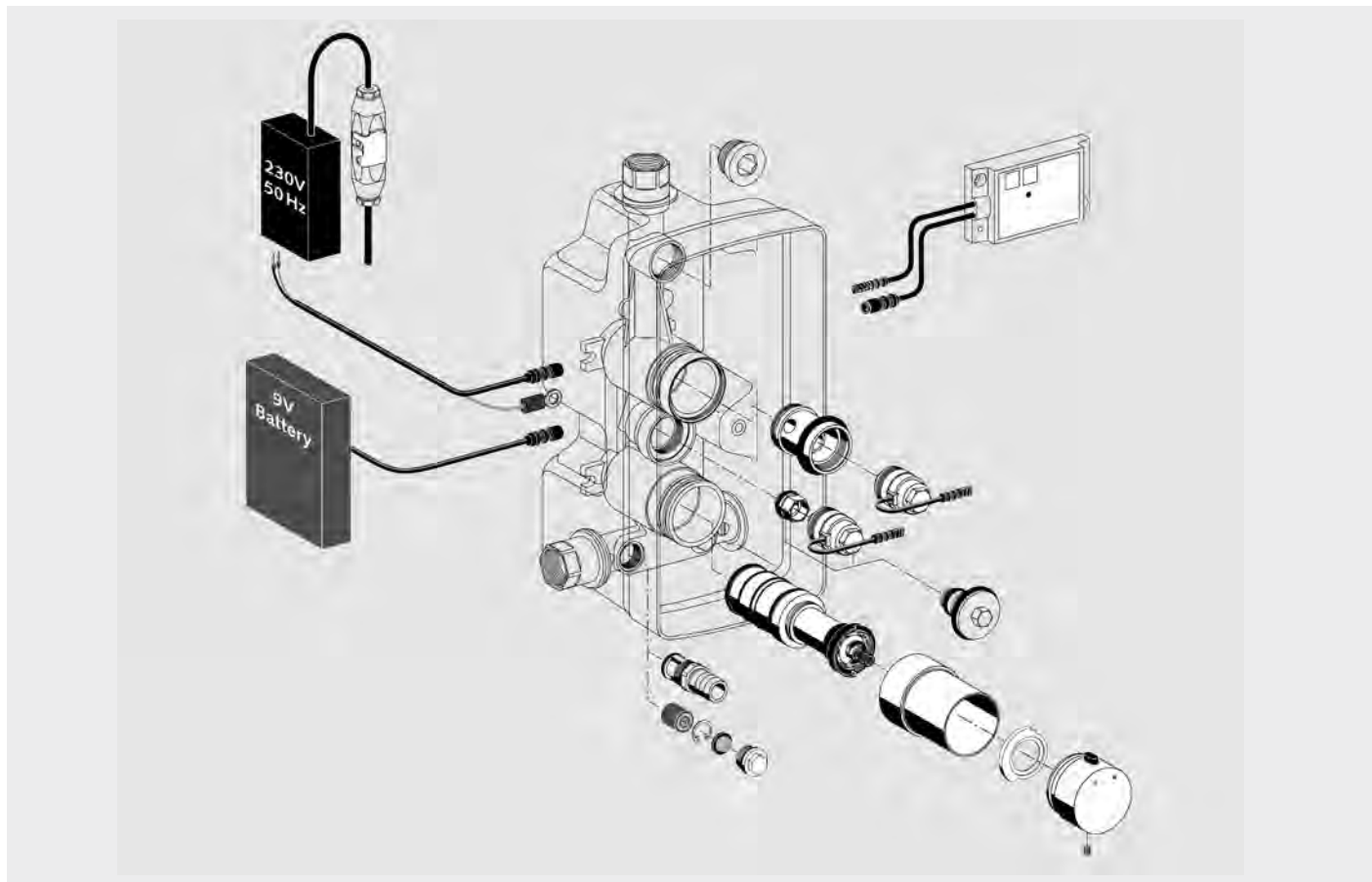

Artikelbezeichnung

Artikel-
Nummer**Auszug aus Produktgruppe 29****Magnetventil 6 V mit integriertem Vorfilter**

Für SCHELLTRONIC / SCHELLMATIC / COMPACT HF /
RETROFIT HF / EDITION E MANUAL / COMPACT EDITION E /
COMPACT LC / RETROFIT LC / LINUS D-E-T / LINUS D-E-T ECO /
LINUS D-E-V / LINUS D-E-V ECO / LINUS D-P-T / LINUS BASIC D-P-T
/ LINUS D-C-T / LINUS BASIC D-C-T / LINUS D-C-M / LINUS BASIC
D-C-M / Duschpaneel DP-P-T, DP-C-T, DP-C-T-H, DP-C-T-D-H / VITUS
VW-C-T / VITUS VD-C-T

Ausführung mit Rundstecker

VE 1, G: 0,04 kg/St.

01 442 00 99

Betätigungsknopf Thermostat

Für LINUS D-SC-T / D-E-T / D-C-T / BASIC D-C-T /
D-P-T / BASIC D-P-T

chrom, VE 1, G: 0,24 kg/St.

29 522 06 99

Thermostat-Kartusche LINUS D-SC-T / D-E-T

Für LINUS D-SC-T / LINUS BASIC D-SC-T / LINUS D-E-T /
LINUS D-E-T Eco / LINUS D-P-T / LINUS BASIC D-P-T /
LINUS D-C-T / LINUS BASIC D-C-T /
Duschpaneel DP-SC-T, DP-P-T, DP-C-T

VE 1, G: 0,44 kg/St.

29 524 00 99

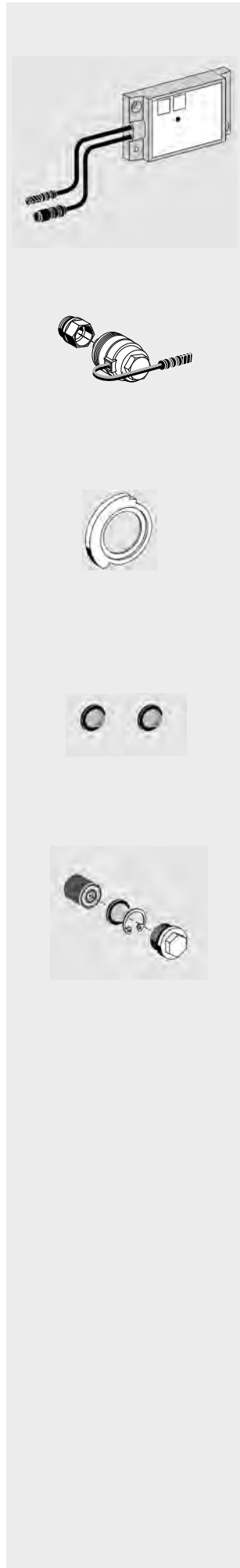

Artikelbezeichnung	Artikel- Nummer		
Elektronik-Modul Standard Ein/Aus/Zeiteinstellung VE 1, G: 0,18 kg/St.	01 513 00 99		
Auszug aus Produktgruppe 13 Magnetventil Thermische Desinfektion, 12 V VE 1, G: 0,12 kg/St.	01 875 00 99		
Auszug aus Produktgruppe 13 Arretierscheibe Thermostatknopf Zur Blockade des Heißwasserbegrenzungsknopfes an SCHELL Thermostataraturen VE 1, G: 0,004 kg/St.	77 673 00 99		
Korbfilter-Set LINUS Filter, Maschenweite: 500 µm VE 1, G: 0,01 kg/St.	02 004 00 99		
Filter-Set LINUS Lieferumfang: • Rückflussverhinderer • Korbfilter, Maschenweite: 500 µm • Sicherungsring • Stopfen VE 1, G: 0,02 kg/St.	02 005 00 99		

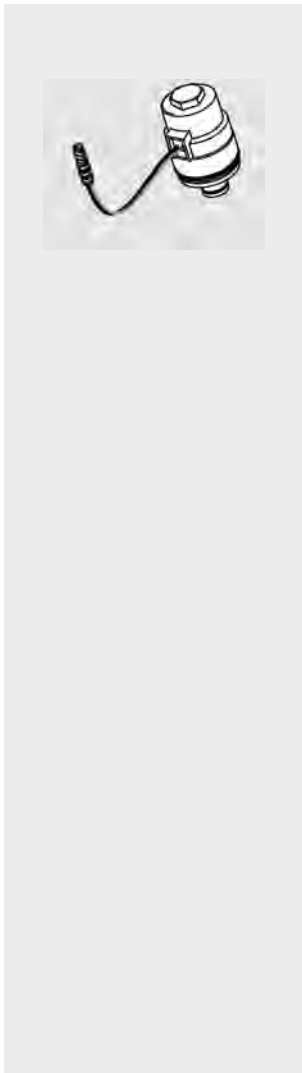
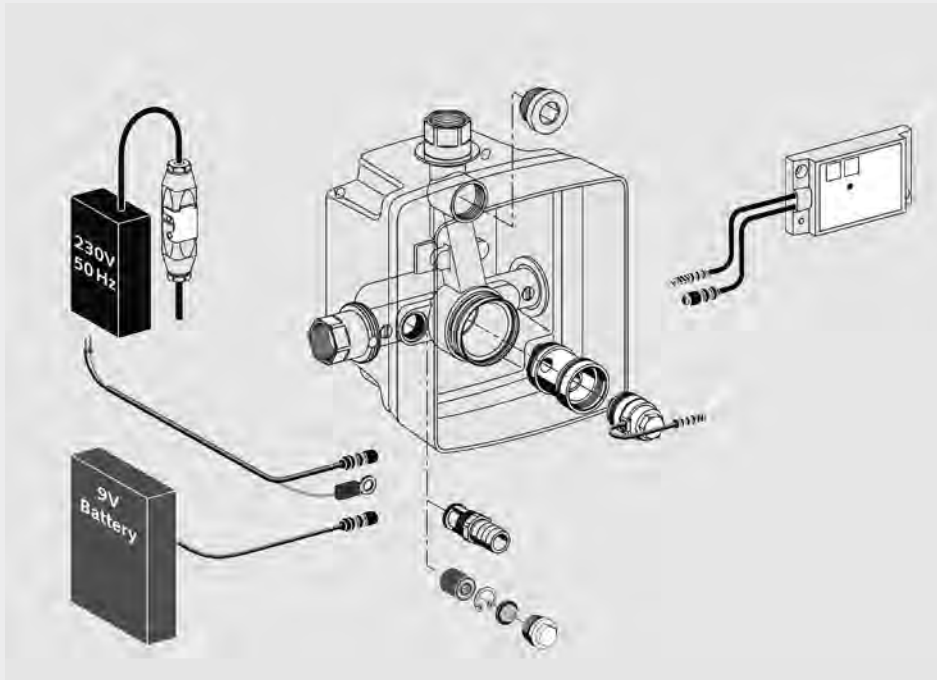

Artikelbezeichnung

Artikel-
Nummer**Auszug aus Produktgruppe 29****Magnetventil 6 Vmit integriertem Vorfilter**

Für SCHELLTRONIC / SCHELLMATIC / COMPACT HF /
 RETROFIT HF / EDITION E MANUAL / COMPACT EDITION E /
 COMPACT LC / RETROFIT LC / LINUS D-E-T / LINUS D-E-T ECO /
 LINUS D-E-V / LINUS D-E-V ECO / LINUS D-P-T / LINUS BASIC D-P-T /
 LINUS D-C-T / LINUS BASIC D-C-T / LINUS D-C-M /
 LINUS BASIC D-C-M / Duschpaneel DP-P-T, DP-C-T, DP-C-T-H,
 DP-C-T-D-H / VITUS VW-C-T / VITUS VD-C-T

Ausführung mit Rundstecker

VE 1, G: 0,04 kg/St.

01 442 00 99

Artikelbezeichnung

Artikel-
Nummer**Elektronik-Modul Standard**

Ein/Aus/Zeiteinstellung

VE 1, G: 0,18 kg/St.

01 513 00 99

Korbfilter-Set LINUS

Filter, Maschenweite: 500 µm

VE 1, G: 0,01 kg/St.

02 004 00 99

Filter-Set LINUS**Lieferumfang:**

- Rückflussverhinderer
- Korbfilter, Maschenweite: 500 µm
- Sicherungsring
- Stopfen

VE 1, G: 0,02 kg/St.

02 005 00 99

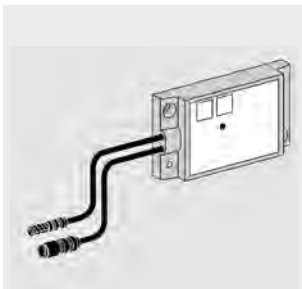

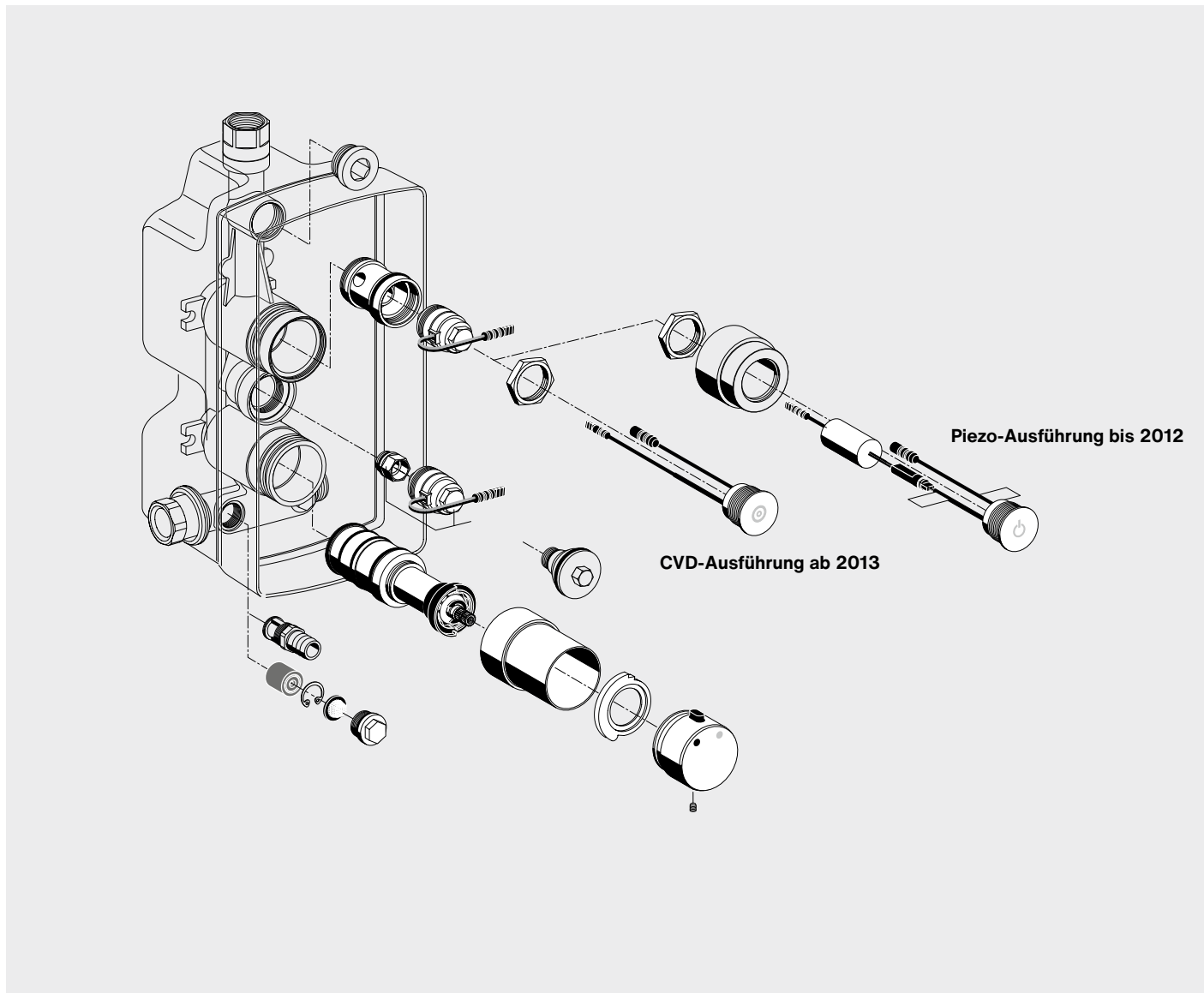

Artikelbezeichnung	Artikel- Nummer		
Magnetventil-Adapter für Unterputz-Armatur VE 1, G: 0,09 kg/St.	29 518 00 99		
Auszug aus Produktgruppe 29			
Magnetventil 6 V mit integriertem Vorfilter			
Für SCHELLTRONIC / SCHELLMATIC / COMPACT HF / RETROFIT HF / EDITION E MANUAL / COMPACT EDITION E / COMPACT LC / RETROFIT LC / LINUS D-E-T / LINUS D-E-T ECO / LINUS D-E-V / LINUS D-E-V ECO / LINUS D-P-T / LINUS BASIC D-P-T / LINUS D-C-T / LINUS BASIC D-C-T / LINUS D-C-M / LINUS BASIC D-C-M / Duschpaneel DP-P-T, DP-C-T, DP-C-T-H, DP-C-T-D-H / VITUS VW-C-T / VITUS VD-C-T			
Ausführung mit Rundstecker			
VE 1, G: 0,04 kg/St.	01 442 00 99		
Piezotaster 12 V für Dusche Ausführung bis 2012			
chrom, VE 1, G: 0,06 kg/St.	69 956 06 99		
Piezotaster 9 V für Dusche Ausführung bis 2012			
chrom, VE 1, G: 0,07 kg/St.	01 303 06 99		

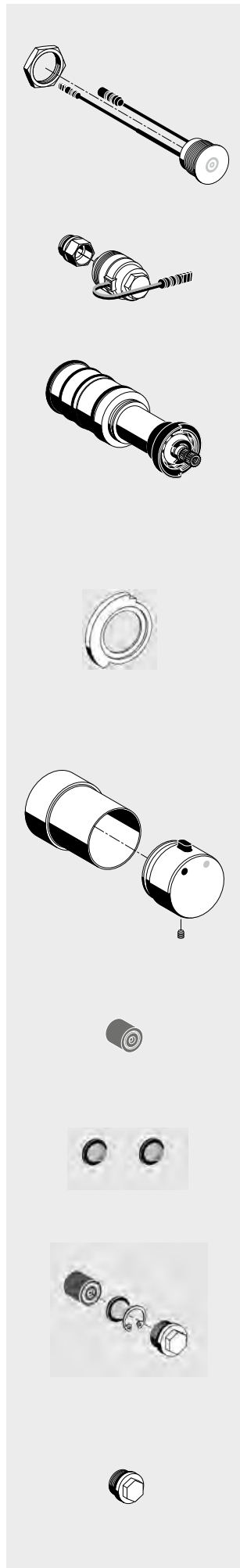

Artikelbezeichnung	Artikel- Nummer		
CVD-Touch-Elektronik Für Unterputz-Dusche LINUS D-C-T / LINUS BASIC D-C-T, Ausführung ab 2013 chrom, VE 1, G: 0,07 kg/St.	01 593 06 99		
Auszug aus Produktgruppe 13 Magnetventil Thermische Desinfektion, 12 V VE 1, G: 0,12 kg/St.	01 875 00 99		
Thermostat-Kartusche LINUS D-SC-T / D-E-T Für LINUS D-SC-T / LINUS BASIC D-SC-T / LINUS D-E-T / LINUS D-E-T Eco / LINUS D-P-T / LINUS BASIC D-P-T / LINUS D-C-T / LINUS BASIC D-C-T / Duschpaneel DP-SC-T, DP-P-T, DP-C-T VE 1, G: 0,44 kg/St.	29 524 00 99		
Auszug aus Produktgruppe 13 Arretierscheibe Thermostatknopf Zur Blockade des Heißwasserbegrenzungsknopfes an SCHELL Thermostatarmaturen VE 1, G: 0,004 kg/St.	77 673 00 99		
Betätigungsknopf Thermostat Für LINUS D-SC-T / D-E-T / D-C-T / BASIC D-C-T / D-P-T / BASIC D-P-T chrom, VE 1, G: 0,24 kg/St.	29 522 06 99		
Rückflussverhinderer DN 10 VE 1, G: 0,003 kg/St.	29 519 00 99		
Korbfilter-Set LINUS Filter, Maschenweite: 500 µm VE 1, G: 0,01 kg/St.	02 004 00 99		
Filter-Set LINUS Lieferumfang: • Rückflussverhinderer • Korbfilter, Maschenweite: 500 µm • Sicherungsring • Stopfen VE 1, G: 0,02 kg/St.	02 005 00 99		
Revisionsstopfen mit O-Ring VE 1, G: 0,02 kg/St.	29 521 00 99		

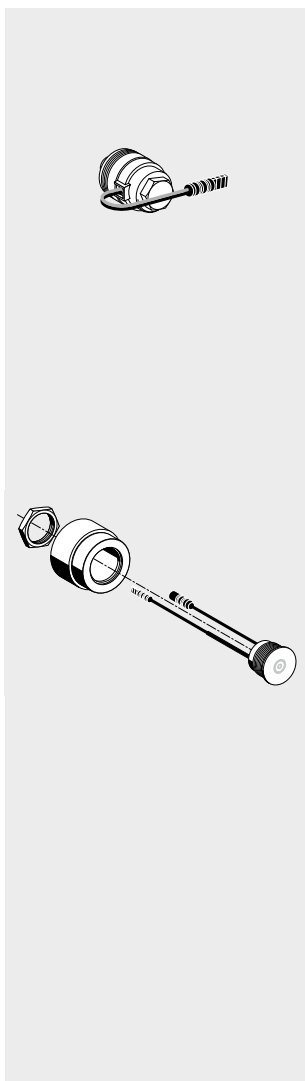
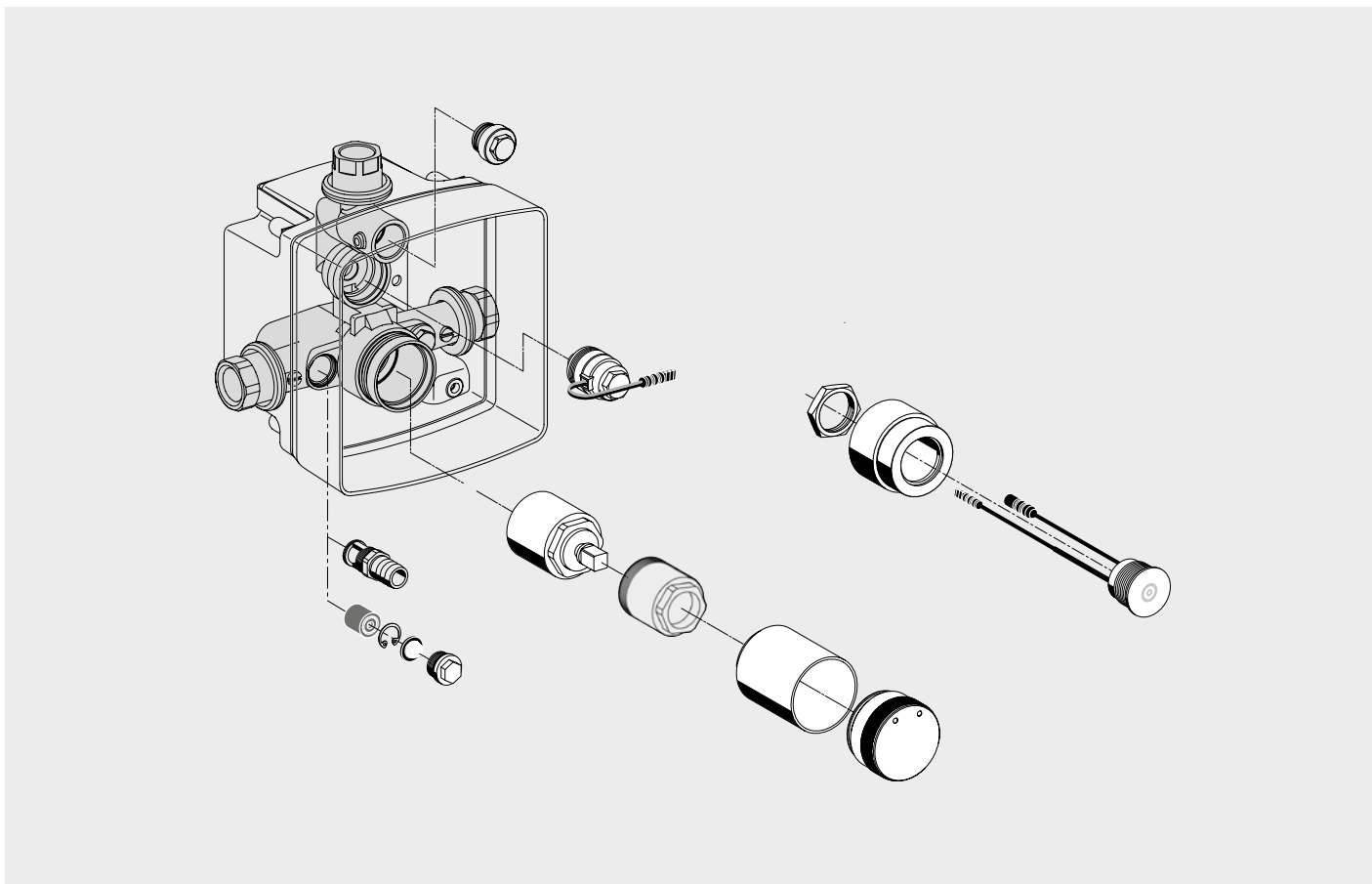

Artikelbezeichnung	Artikel- Nummer		
--------------------	--------------------	--	--

Auszug aus Produktgruppe 29

Magnetventil 6 Vmit integriertem Vorfilter

Für SCHELLTRONIC / SCHELLMATIC / COMPACT HF / RETROFIT HF / EDITION E MANUAL / COMPACT EDITION E / COMPACT LC / RETROFIT LC / LINUS D-E-T / LINUS D-E-T ECO / LINUS D-E-V / LINUS D-E-V ECO / LINUS D-P-T / LINUS BASIC D-P-T / LINUS D-C-T / LINUS BASIC D-C-T / LINUS D-C-M / LINUS BASIC D-C-M / Duschpaneel DP-P-T, DP-C-T, DP-C-T-H, DP-C-T-D-H / VITUS VW-C-T / VITUS VD-C-T

Ausführung mit Rundstecker

VE 1, G: 0,04 kg/St.

01 442 00 99

CVD-Touch-Elektronik

Für Unterputz-Dusche LINUS D-C-M / LINUS BASIC D-C-M,

chrom, VE 1, G: 0,19 kg/St.

01 592 06 99

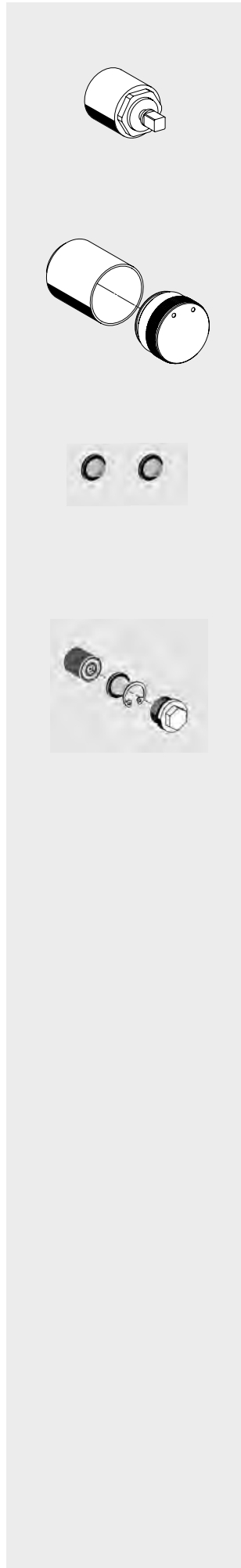

Artikelbezeichnung	Artikel- Nummer		
Misch-Kartusche LINUS D-C-M Für Unterputz-Duschen VE 1, G: 0,07 kg/St.	29 659 00 99		
Betätigungsknopf LINUS D-C-M Für LINUS D-C-M / BASIC D-C-M chrom, VE 1, G: 0,22 kg/St.	29 682 06 99		
Korbfilter-Set LINUS Filter, Maschenweite: 500 µm VE 1, G: 0,01 kg/St.	02 004 00 99		
Filter-Set LINUS Lieferumfang: <ul style="list-style-type: none"> • Rückflussverhinderer • Korbfilter, Maschenweite: 500 µm • Sicherungsring • Stopfen VE 1, G: 0,02 kg/St.	02 005 00 99		

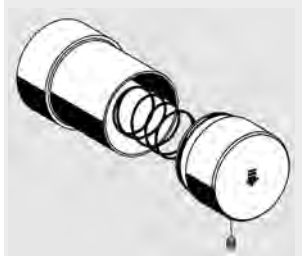
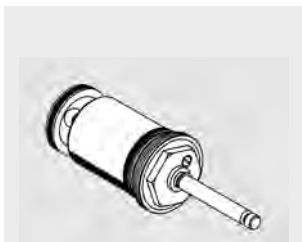
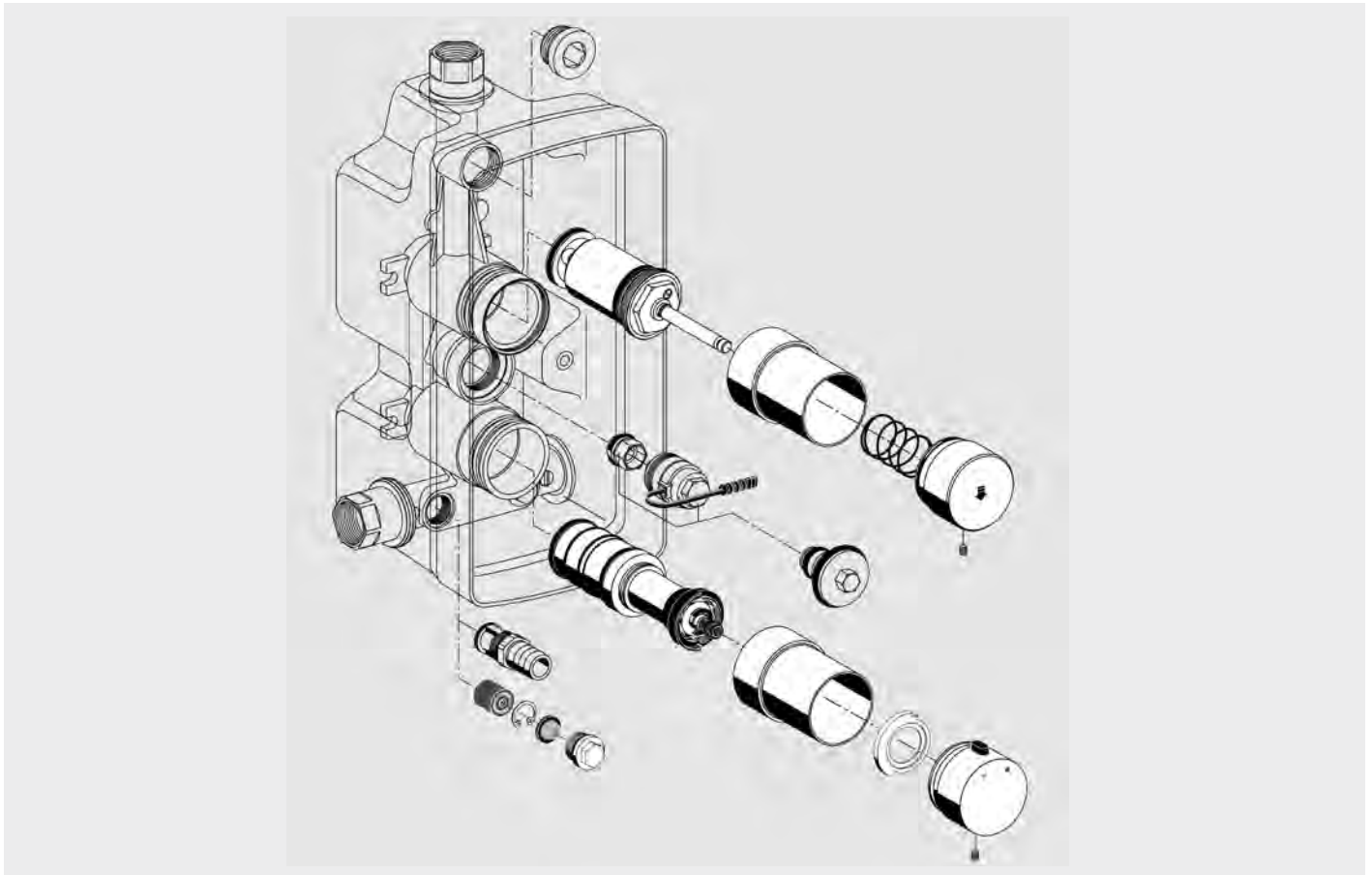

Artikelbezeichnung	Artikel- Nummer		
Selbstschluss-Kartusche LINUS / LINUS BASIC			
Selbstschluss - Thermostat			
VE 1, ersetzt Kartusche 29 641 00 99	29 735 00 99		
Betätigungsknopf Selbstschluss LINUS D-SC-T / LINUS BASIC D-SC II-T			
Komplett			
chrom, VE 1, G: 0,24 kg/St.	29 523 06 99		
Thermostat-Kartusche LINUS D-SC-T / D-E-T / LINUS BASIC D-SC II-T			
VE 1, G: 0,44 kg/St.	29 524 00 99		

Artikelbezeichnung

Artikel-
Nummer**Betätigungsknopf Thermostat**Für LINUS D-SC-T / D-E-T / D-C-T / BASIC D-C-T /
D-P-T / BASIC D-P-T

chrom, VE 1, G: 0,24 kg/St.

29 522 06 99

Auszug aus Produktgruppe 13**Arretierscheibe Thermostatkopf**Zur Blockade des Heißwasserbegrenzungsknopfes an
SCHELL Thermostataraturen

VE 1, G: 0,004 kg/St.

77 673 00 99

Korbfilter-Set LINUS

Filter, Maschenweite: 500 µm

VE 1, G: 0,01 kg/St.

02 004 00 99

Filter-Set LINUS**Lieferumfang:**

- Rückflussverhinderer
- Korbfilter, Maschenweite: 500 µm
- Sicherungsring
- Stopfen

VE 1, G: 0,02 kg/St.

02 005 00 99

Frontplatte LINUS D-SC-T

Mit Rahmen und Befestigungsmaterial

Werkstoff: Edelstahl

chrom, VE 1, G: 1,43 kg/St.

25 233 06 99

Edelstahl, VE 1

25 233 28 99

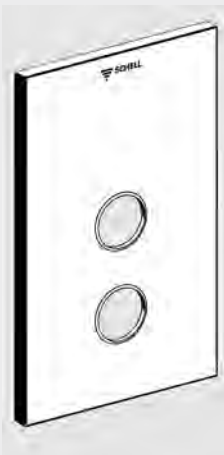
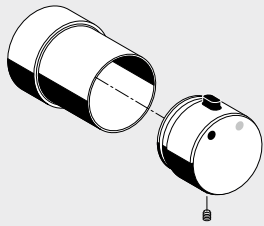

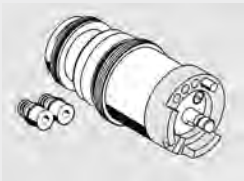
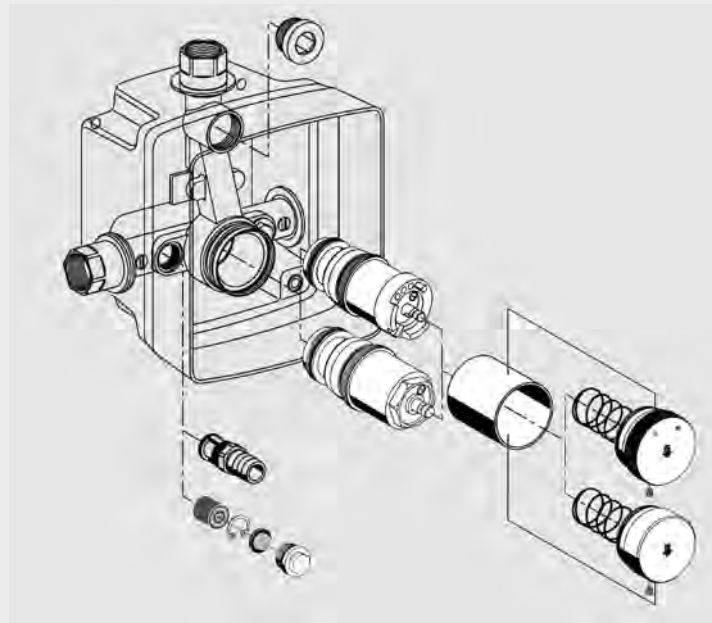

Artikelbezeichnung

Artikel-
Nummer

**Selbstschluss-Kartusche
LINUS SC II-M / LINUS BASIC SC II-M**
Modell 2010
Selbstschluss - Mischwasser
VE 1, G: 0,22 kg/St.

29 639 00 99

Selbstschluss-Kartusche LINUS SC II-V
Modell 2010
Selbstschluss - Kaltwasser/vorgemischtes Wasser
VE 1, G: 0,22 kg/St.

29 640 00 99

Artikelbezeichnung	Artikel- Nummer		
--------------------	--------------------	--	--

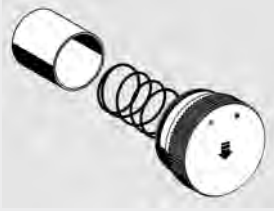
**Betätigungsknopf LINUS SC-M / LINUS BASIC SC-M**

Selbstschluss - Mischwasser

chrom, VE 1, G: 0,22 kg/St.

29 545 06 99

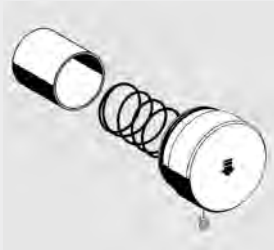
**Betätigungsknopf LINUS SC-V**

Selbstschluss - Kaltwasser/vorgemischtes Wasser

chrom, VE 1, G: 0,22 kg/St.

29 517 06 99

**Korbfilter-Set LINUS**

Filter, Maschenweite: 500 µm

VE 1, G: 0,01 kg/St.

02 004 00 99

**Filter-Set LINUS****Lieferumfang:**

- Rückflussverhinderer
- Korbfilter, Maschenweite: 500 µm
- Sicherungsring
- Stopfen

VE 1, G: 0,02 kg/St.

02 005 00 99

**Frontplatte LINUS D-SC-V**

Mit Rahmen und Befestigungsmaterial

chrom, VE 1

Edelstahl, VE 1, G: 0,97 kg/St.

25 232 06 99

25 232 28 99

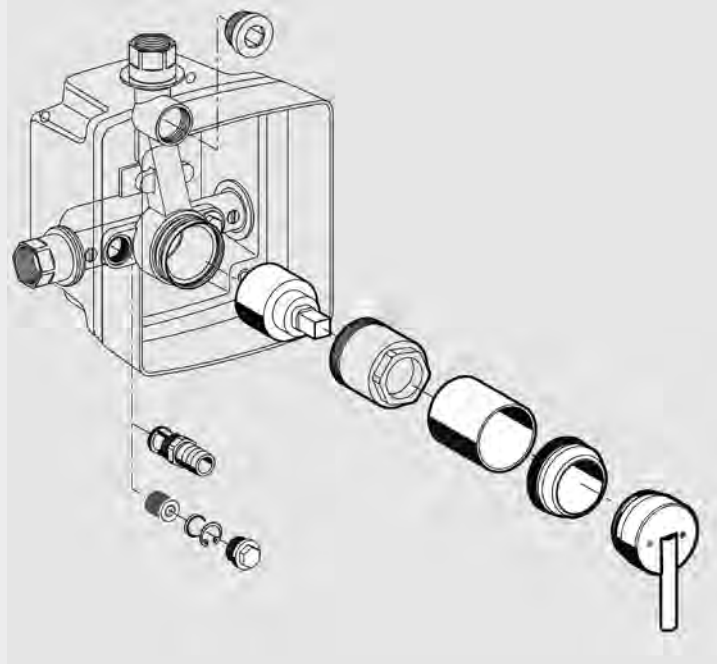

Artikelbezeichnung	Artikel- Nummer		
Hebel LINUS D-EH-M für Unterputz-Dusche Einhebelmischer chrom, VE 1, G: 0,18 kg/St.	23 068 06 99		
Mischwasser-Kartusche LINUS für Unterputz-Waschtisch-Armatur / Dusch-Armatur LINUS VE 1, G: 0,06 kg/St.	29 613 00 99		

Artikelbezeichnung

Artikel-
Nummer**Schubhülse LINUS mit Rosette**

für Unterputz-Waschtisch-Armatur / Dusch-Armatur LINUS

chrom, VE 1, G: 0,14 kg/St.

29 623 06 99**Korbfilter-Set LINUS**

Filter, Maschenweite: 500 µm

VE 1, G: 0,01 kg/St.

02 004 00 99**Filter-Set LINUS****Lieferumfang:**

- Rückflussverhinderer
- Korbfilter, Maschenweite: 500 µm
- Sicherungsring
- Stopfen

VE 1, G: 0,02 kg/St.

02 005 00 99

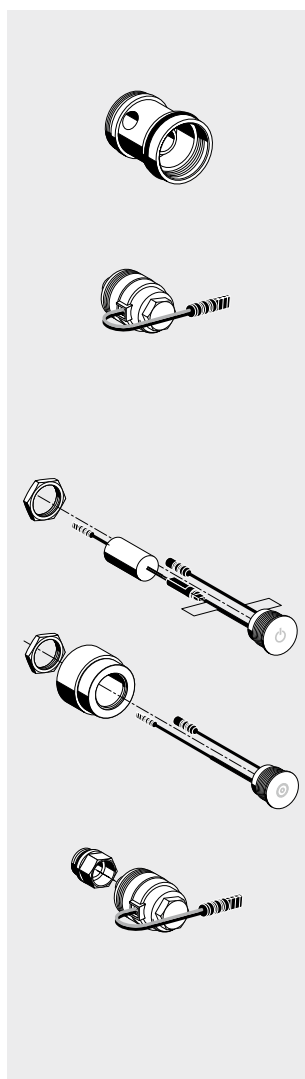
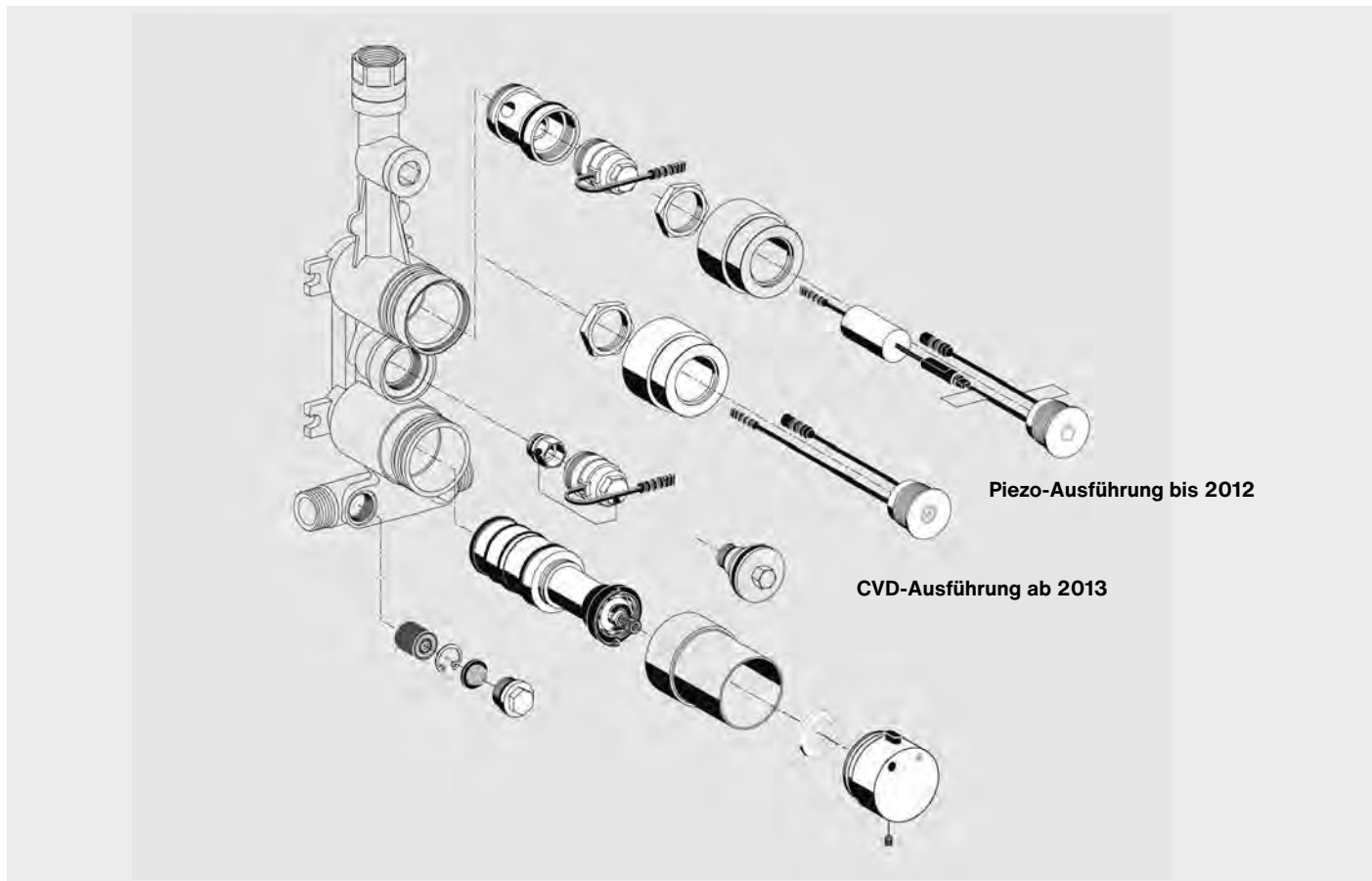

Artikelbezeichnung	Artikel- Nummer		
Magnetventil-Adapter für Unterputz-Armatur VE 1, G: 0,09 kg/St.	29 518 00 99		
Auszug aus Produktgruppe 29			
Magnetventil 6 V mit integriertem Vorfilter			
Für SCHELLTRONIC / SCHELLMATIC / COMPACT HF / RETROFIT HF / EDITION E MANUAL / COMPACT EDITION E / COMPACT LC / RETROFIT LC / LINUS D-E-T / LINUS D-E-T ECO / LINUS D-E-V / LINUS D-E-V ECO / LINUS D-P-T / LINUS BASIC D-P-T / LINUS D-C-T / LINUS BASIC D-C-T / LINUS D-C-M / LINUS BASIC D-C-M / Duschpaneel DP-P-T, DP-C-T, DP-C-T-H, DP-C-T-D-H / VITUS VW-C-T / VITUS VD-C-T			
Ausführung mit Rundstecker			
VE 1, G: 0,04 kg/St.	01 442 00 99		
Piezotaster 12 V für Dusche chrom, VE 1, G: 0,06 kg/St.	69 956 06 99		
Piezotaster 9 V für Dusche chrom, VE 1, G: 0,07 kg/St.	01 303 06 99		
CVD-Touch-Elektronik für Duschpaneel LINUS DP-C-T chrom, VE 1, G: 0,15 kg/St.	01 591 06 99		
Auszug aus Produktgruppe 13			
Magnetventil Thermische Desinfektion			
VE 1, G: 0,12 kg/St.	01 875 00 99		

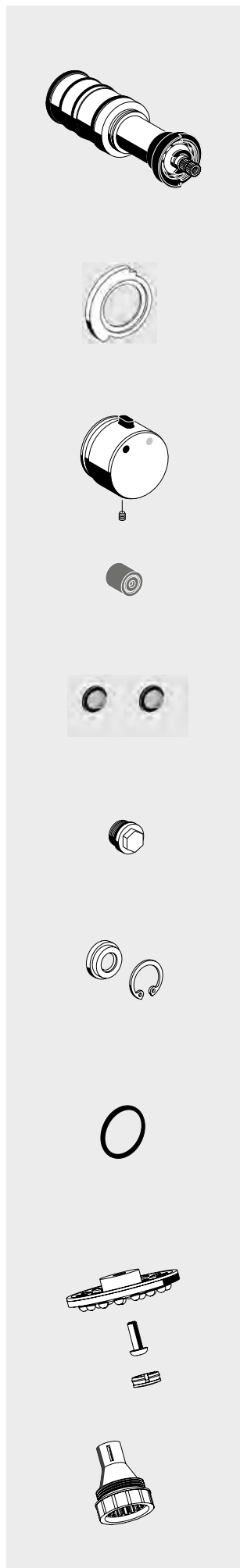

Artikelbezeichnung	Artikel- Nummer		
Thermostat-Kartusche LINUS D-SC-T / D-E-T Für LINUS D-SC-T / LINUS BASIC D-SC-T / LINUS D-E-T / LINUS D-E-T Eco / LINUS D-P-T / LINUS BASIC D-P-T / LINUS D-C-T / LINUS BASIC D-C-T / Duschpaneel DP-SC-T, DP-P-T, DP-C-T			
VE 1, G: 0,44 kg/St.	29 524 00 99		
Auszug aus Produktgruppe 13			
Arretierscheibe Thermostatknopf Zur Blockade des Heißwasserbegrenzungsknopfes an SCHELL Thermostataraturen			
VE 1, G: 0,004 kg/St.	77 673 00 99		
Betätigungsknopf Thermostat DP-P-T chrom, VE 1, G: 0,17 kg/St.			
23 082 06 99			
Rückflussverhinderer DN 10 VE 1, G: 0,003 kg/St.			
29 519 00 99			
Korbfilter-Set LINUS Filter, Maschenweite: 500 µm VE 1, G: 0,01 kg/St.			
02 004 00 99			
Revisionsstopfen mit O-Ring VE 1, G: 0,02 kg/St.			
29 521 00 99			
Mengenregler, Komplett 9 l/min Für Duschkopf COMFORT / Aufputz-Duschkopf COMFORT VE 1, G: 0,003 kg/St.			
63 011 00 99			
O-Ring Set Für Duschkopf COMFORT / Aufputz-Duschkopf COMFORT VE 1, G: 0,006 kg/St.			
66 190 00 99			
Sprayplatte, komplett Für Duschkopf COMFORT / Aufputz-Duschkopf COMFORT VE 1, G: 0,01 kg/St.			
77 678 00 99			
Sprayeinsatz Aerosolarm Für Duschkopf Aerosolarm VE 1, G: 0,01 kg/St.			
77 705 00 99			

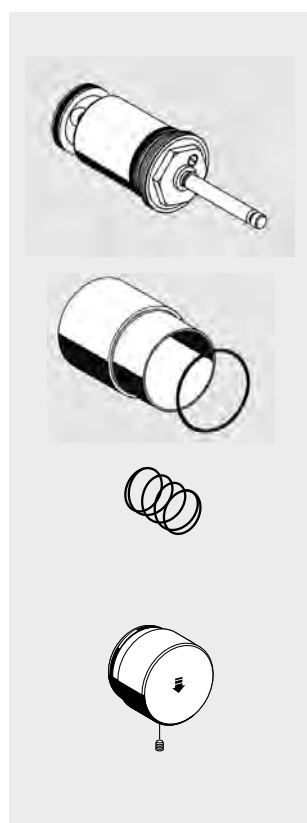
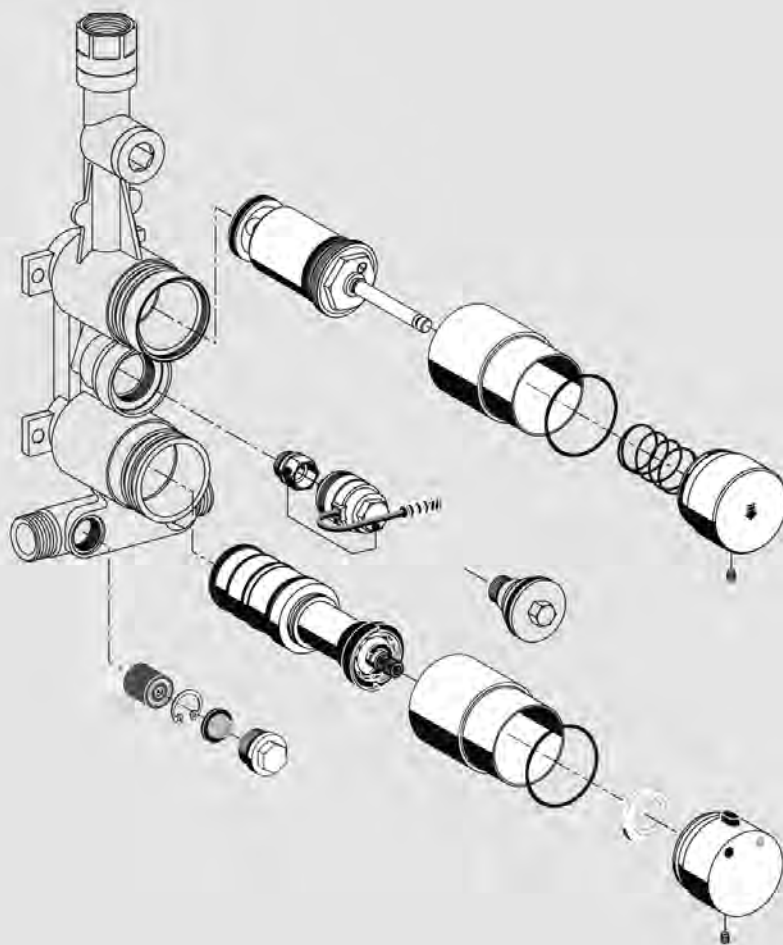

Artikelbezeichnung	Artikel- Nummer		
Selbstschluss-Kartusche LINUS / LINUS BASIC Selbstschluss - Thermostat VE 1, ersetzt Kartusche 29 641 00 99	29 735 00 99		
Überschubhülse LINUS VE 1, G: 0,10 kg/St.	60 544 06 99		
Druckfeder VE 1, G: 0,01 kg/St.	64 756 00 99		
Betätigungsknopf Selbstschluss LINUS DP-SC-T chrom, VE 1, G: 0,09 kg/St.	48 055 06 99		



Artikelbezeichnung	Artikel- Nummer		
Auszug aus Produktgruppe 13			
Magnetventil Thermische Desinfektion			
VE 1, G: 0,12 kg/St.	01 875 00 99		
Thermostat-Kartusche LINUS D-SC-T / D-E-T			
Für LINUS D-SC-T / LINUS BASIC D-SC-T / LINUS D-E-T / LINUS D-E-T Eco / LINUS D-P-T / LINUS BASIC D-P-T / LINUS D-C-T / LINUS BASIC D-C-T / Duschpaneel DP-SC-T, DP-P-T, DP-C-T			
VE 1, G: 0,44 kg/St.	29 524 00 99		
Auszug aus Produktgruppe 13			
Arretierscheibe Thermostatkopf			
Zur Blockade des Heißwasserbegrenzungsknopfes an SCHELL Thermostataraturen			
VE 1, G: 0,004 kg/St.	77 673 00 99		
Betätigungsknopf Thermostat DP-SC-T			
chrom, VE 1, G: 0,17 kg/St.			
	23 082 06 99		
Rückflussverhinderer DN 10			
VE 1, G: 0,003 kg/St.			
	29 519 00 99		
Korbfilter-Set LINUS			
Filter, Maschenweite: 500 µm			
VE 1, G: 0,01 kg/St.			
	02 004 00 99		
Revisionsstopfen mit O-Ring			
VE 1, G: 0,02 kg/St.			
	29 521 00 99		

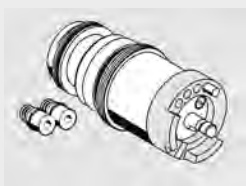
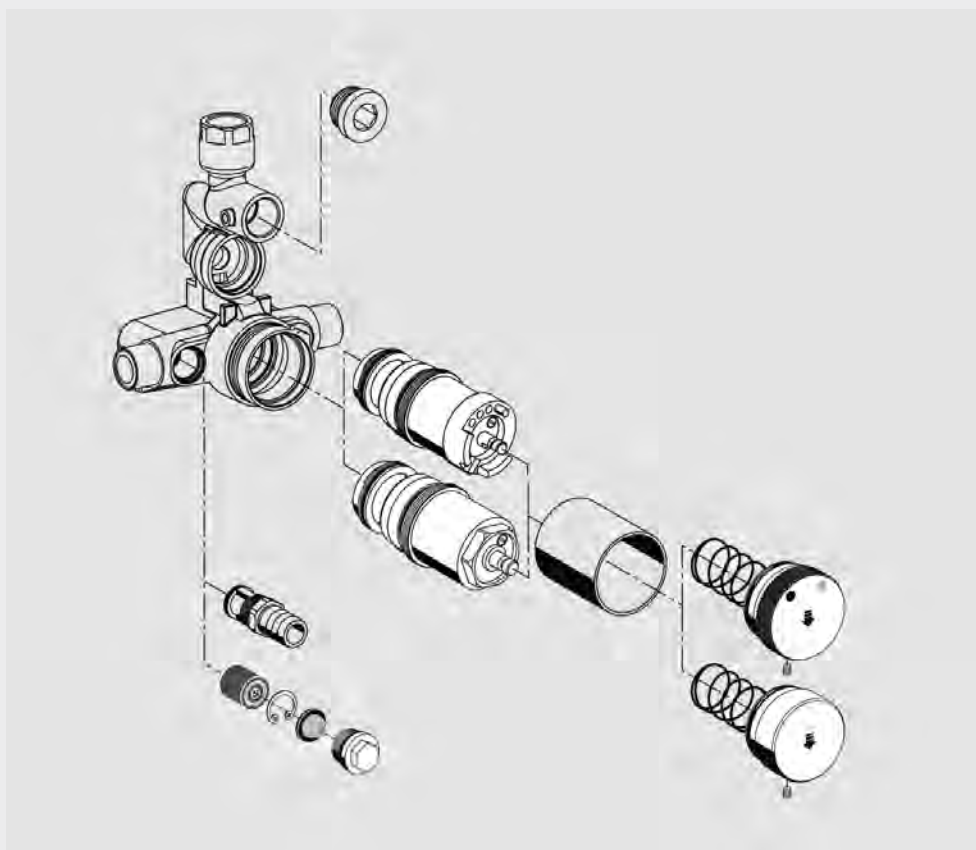

Artikelbezeichnung

Artikel-
Nummer

**Selbstschluss-Kartusche
LINUS SC II-M / LINUS BASIC SC II-M
Modell 2010**

Selbstschluss - Mischwasser

VE 1, G: 0,22 kg/St.

29 639 00 99

**Selbstschluss-Kartusche LINUS SC II-V
Modell 2010**

Selbstschluss - Kaltwasser/vorgemischtes Wasser

VE 1, G: 0,22 kg/St.

29 640 00 99

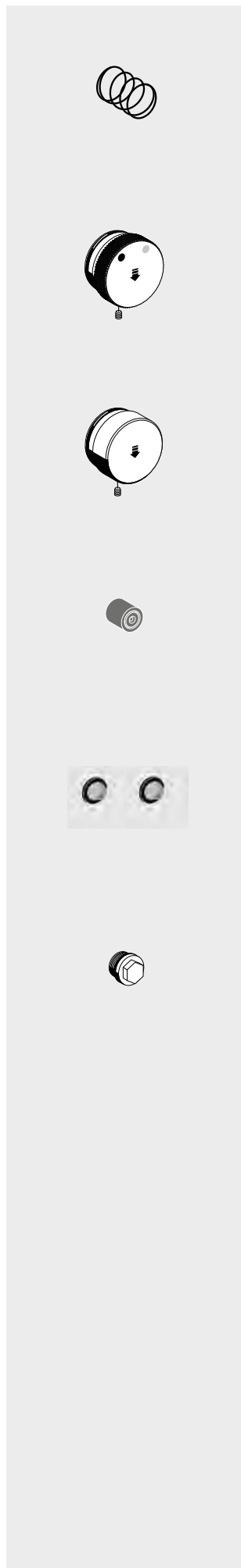

Artikelbezeichnung	Artikel- Nummer		
Druckfeder VE 1, G: 0,003 kg/St.	64 755 00 99		
Betätigungsknopf LINUS DP-SC-M chrom, VE 1, G: 0,11 kg/St.	48 069 06 99		
Betätigungsknopf LINUS DP-SC-V chrom, VE 1	48 054 06 99		
Rückflussverhinderer DN 10 VE 1, G: 0,003 kg/St.	29 519 00 99		
Korbfilter-Set LINUS Filter, Maschenweite: 500 µm VE 1, G: 0,01 kg/St.	02 004 00 99		
Revisionsstopfen mit O-Ring VE 1, G: 0,02 kg/St.	29 521 00 99		

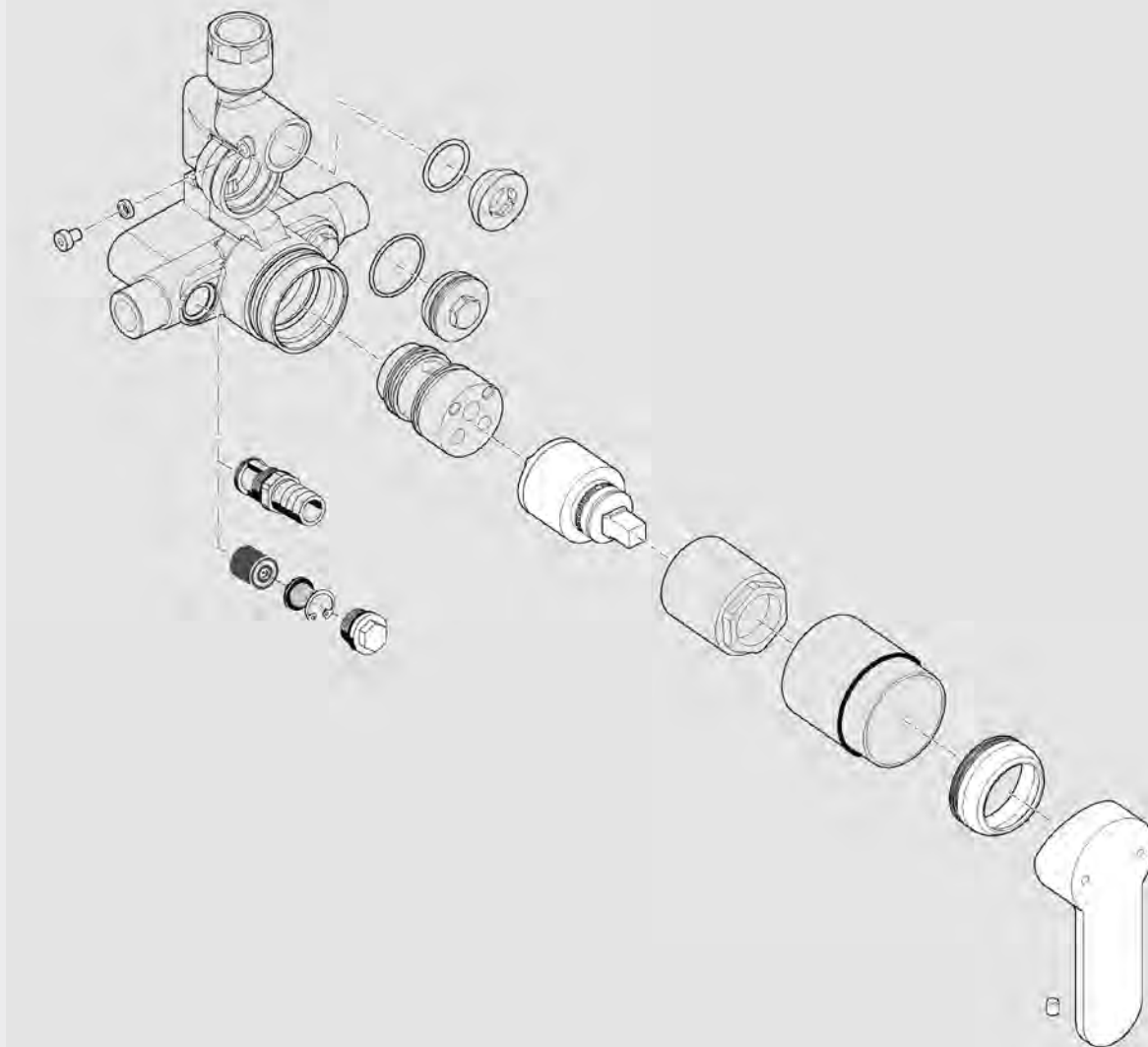

Artikelbezeichnung

Artikel-
Nummer**Einhebel-Kartusche VITUS**

Mischwasser

VE 1, G: 0,06 kg/St.

29 634 00 99

Rückflussverhinderer DN 10

VE 1, G: 0,003 kg/St.

29 519 00 99

Korbfilter-Set LINUS

Filter, Maschenweite: 500 µm

VE 1, G: 0,01 kg/St.

02 004 00 99

Revisionsstopfen mit O-Ring

VE 1, G: 0,02 kg/St.

29 521 00 99



LEED

Artikelbezeichnung

Artikel-
Nummer**O-Ring Set LINUS**

Für Duschpaneel LINUS aus Aluminium
zur Abdichtung des Duschpaneels-Bodens und des
Deckels im Gehäuse

Lieferumfang:

- 2 x O-Ring 170 mm x 2,5 mm / NBR 70

VE 1

66 211 00 99

Durchflussbegrenzer LEED

Für alle Duschköpfe COMFORT

Durchflussbegrenzer zur Reduzierung der Durchfluss-
menge bei gleichbleibendem Komfort. 3 LEED-Punkte
bei Einsatz im öffentlichen und privaten Bereich.

Lieferumfang:

Set bestehend aus:

- 10 x Durchflussbegrenzer
- 10 x Sprengring

Einsatzbereich / technische Daten:

- Durchfluss: 6,0 l/min druckunabhängig

VE 1

63 014 00 99

00 841 28 99

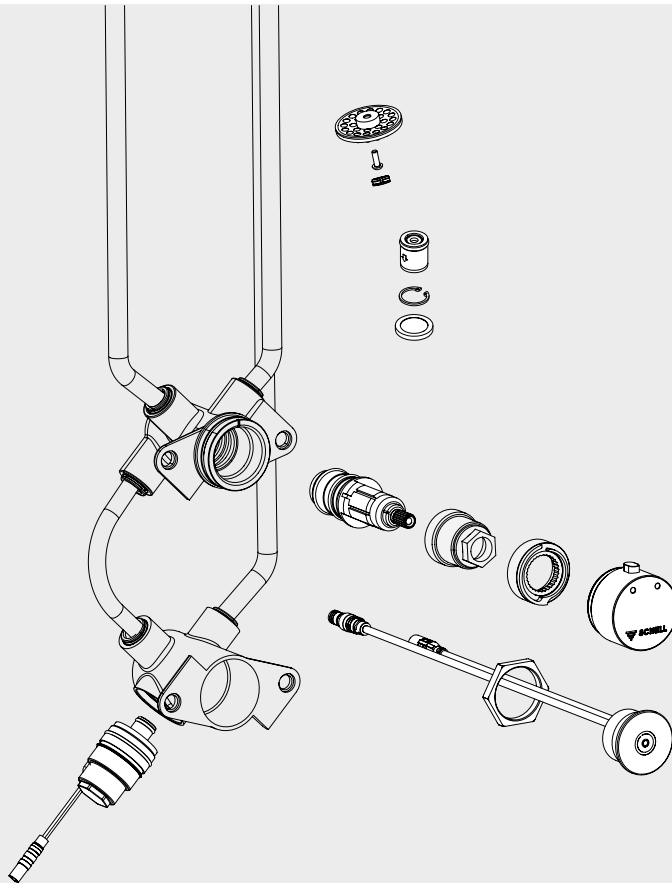

00 842 28 99 (12V)
00 843 28 99 (6V)

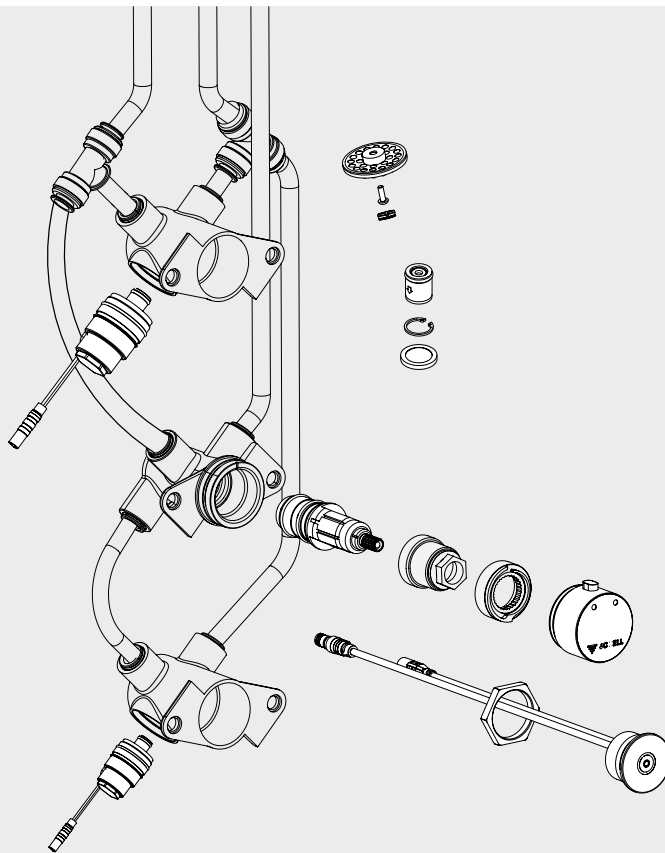

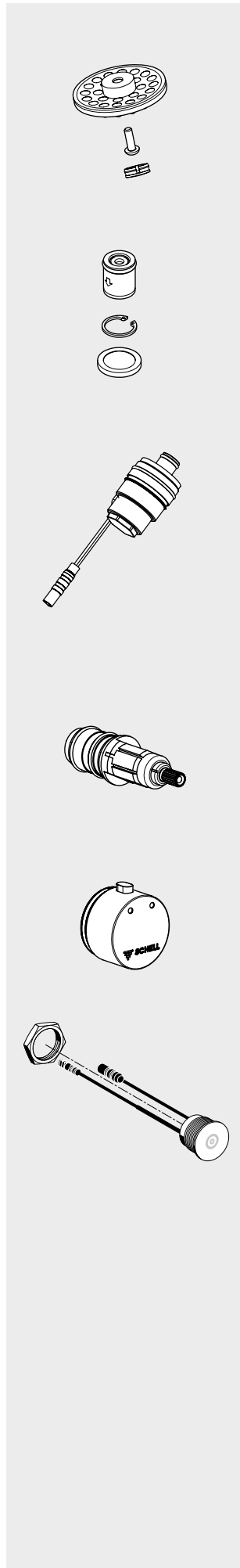

Artikelbezeichnung	Artikel- Nummer		
Sprayplatte, komplett Für Duschkopf COMFORT / Aufputz-Duschkopf COMFORT VE 1, G: 0,01 kg/St.	77 678 00 99		
Filter-Set LINUS Rückflussverhinderer, Sicherungsring und Filter (Maschenweite: 250 µm) VE 1	29 197 00 99		
Magnetventil 12 V, monostabil für Duschpaneel DP-C-T 00 842 28 99, Ausführung mit Rundstecker VE 1	01 489 00 99		
Magnetventil 6 V, mit integriertem Vorfilter für Duschpaneel DP-C-T 00 843 28 99, Ausführung mit Rundstecker VE 1, G: 0,04 kg/St.	01 442 00 99		
Thermostat-Kartusche VE 1	29 697 00 99		
Betätigungsknopf Thermostat chrom, VE 1	23 111 06 99		
CVD-Touch-Elektronik Für Unterputz-Dusche LINUS D-C-T / LINUS BASIC D-C-T, Ausführung ab 2013 chrom, VE 1, G: 0,07 kg/St.	01 593 06 99		

DP-C-T-H
00 846 28 99

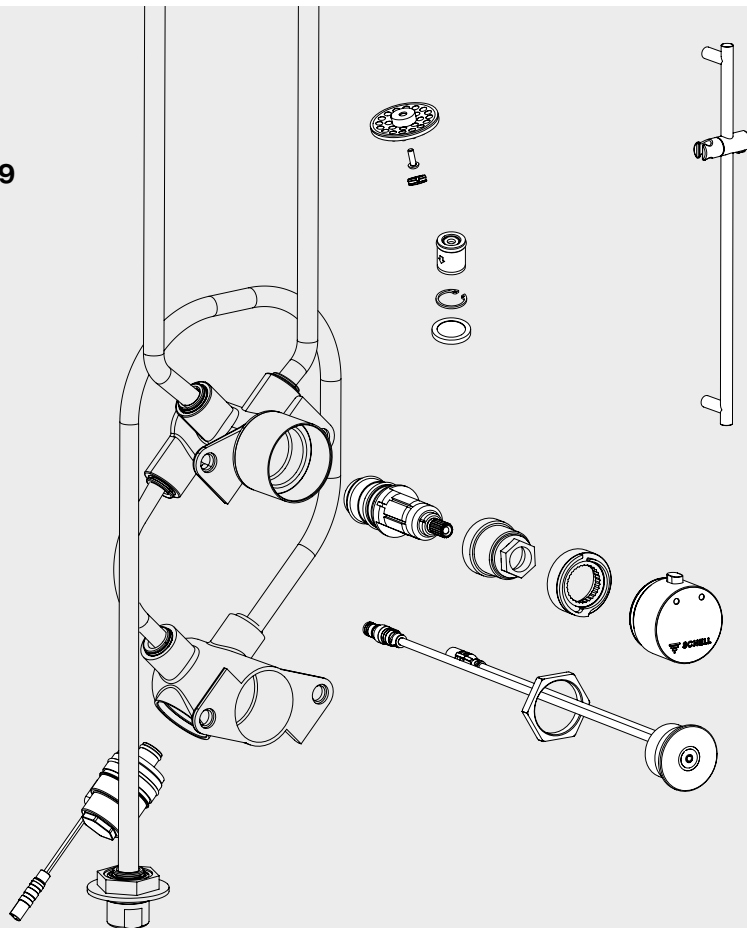

DP-C-T-D-H
00 847 28 99

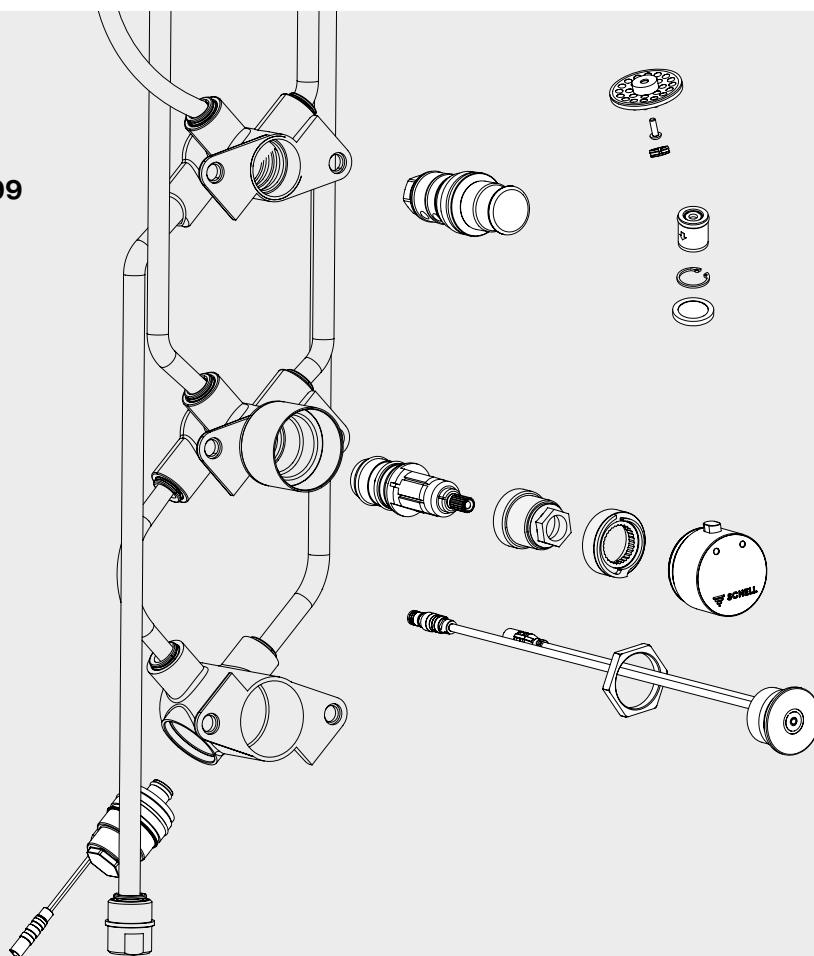

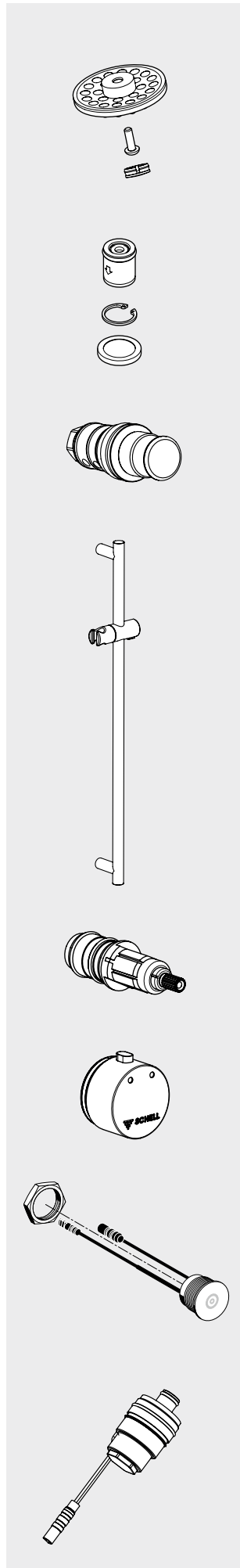

Artikelbezeichnung	Artikel- Nummer		
Sprayplatte, komplett für Duschkopf COMFORT / Aufputz-Duschkopf COMFORT VE 1, G: 0,01 kg/St.	77 678 00 99		
Filter-Set LINUS Rückflussverhinderer, Sicherungsring und Sieb (Maschenweite: 250 µm) VE 1	29 197 00 99		
Umsteller Kopf- auf Handbrause für Duschpaneel LINUS Inox DP-C-T-D-H VE 1	21 853 06 99		
Duschstange für Duschpaneel LINUS Inox DP-C-T-H, Länge 678 mm chrom, VE 1	29 213 06 99		
Thermostat-Kartusche VE 1	29 697 00 99		
Betätigungsknopf Thermostat chrom, VE 1	23 111 06 99		
CVD-Touch-Elektronik Für Unterputz-Dusche LINUS D-C-T / LINUS BASIC D-C-T, Ausführung ab 2013 chrom, VE 1, G: 0,07 kg/St.	01 593 06 99		
Magnetventil 6 V, mit integriertem Vorfilter Ausführung mit Rundstecker VE 1, G: 0,04 kg/St.	01 442 00 99		

00 844 28 99

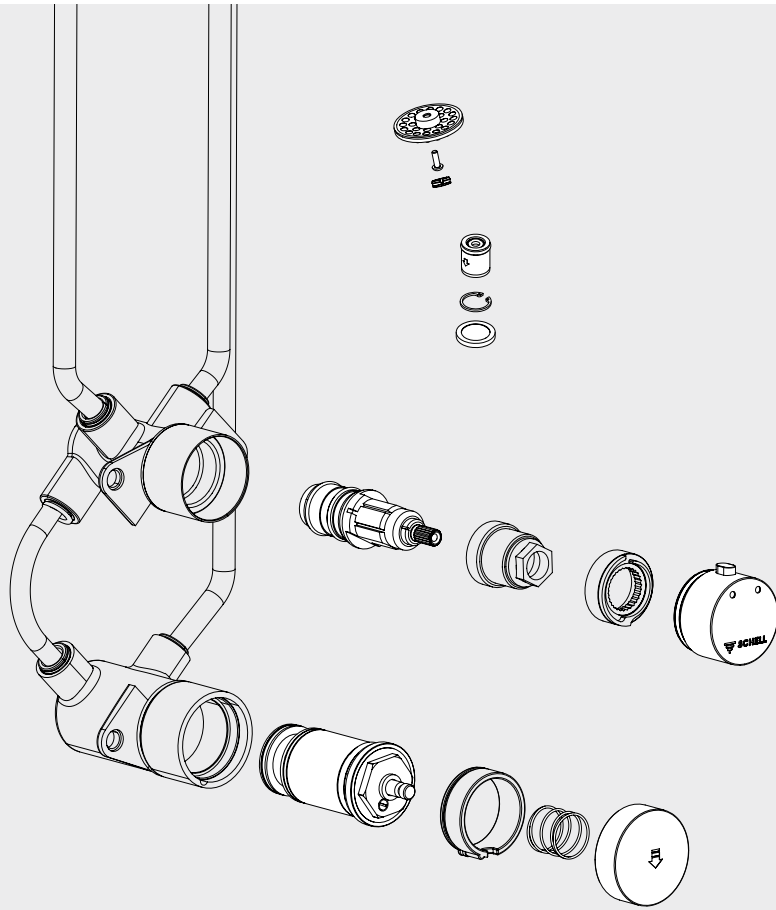

00 845 28 99 (12V)

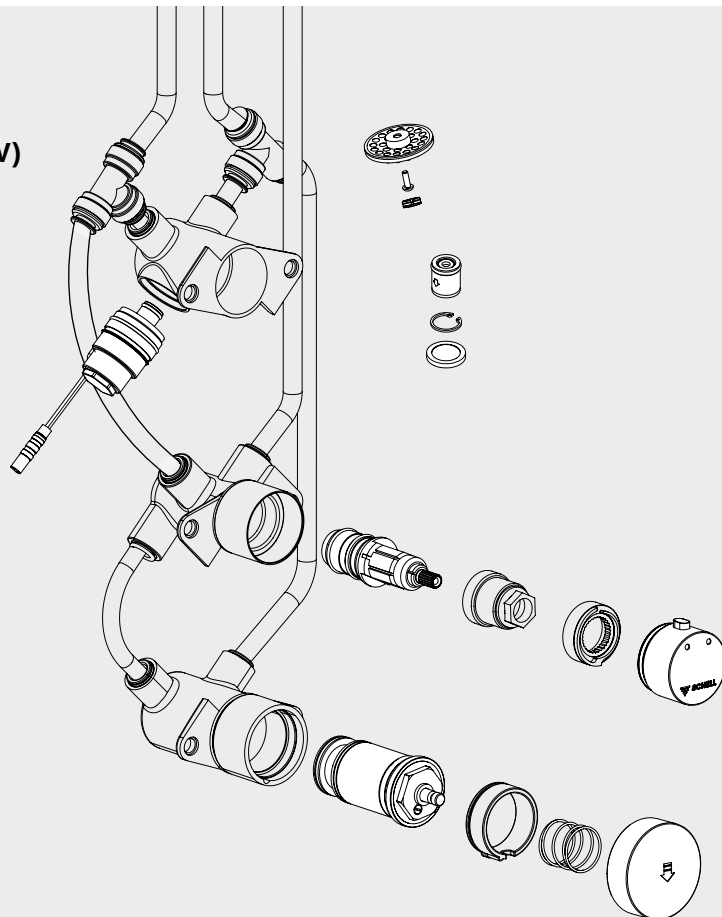

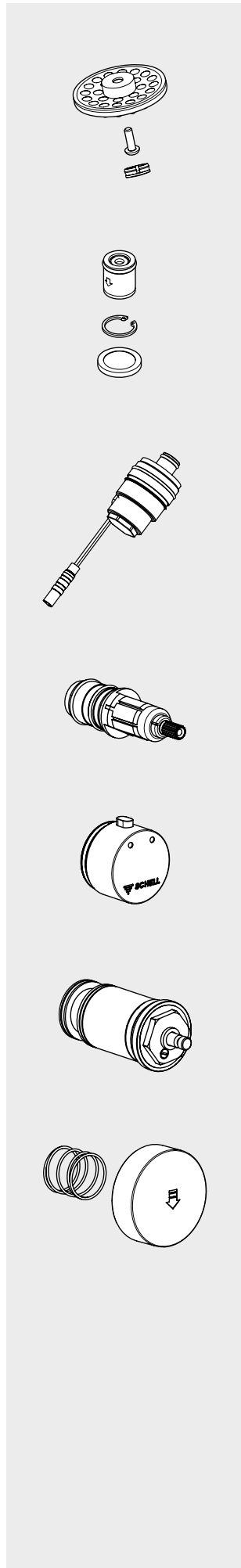

Artikelbezeichnung	Artikel- Nummer		
Sprayplatte, komplett Für Duschkopf COMFORT / Aufputz-Duschkopf COMFORT VE 1, G: 0,01 kg/St.	77 678 00 99		
Filter-Set LINUS Rückflussverhinderer, Sicherungsring und Sieb (Maschenweite: 250 µm) VE 1	29 197 00 99		
Magnetventil 12 V, monostabil für Duschpaneel DP-C-T 00 842 28 99, Ausführung mit Rundstecker VE 1	01 489 00 99		
Thermostat-Kartusche VE 1	29 697 00 99		
Betätigungsknopf Thermostat chrom, VE 1	23 111 06 99		
Selbstschluss-Kartusche VE 1	29 734 00 99		
Betätigungsknopf Selbstschluss chrom, VE 1	69 993 06 99		

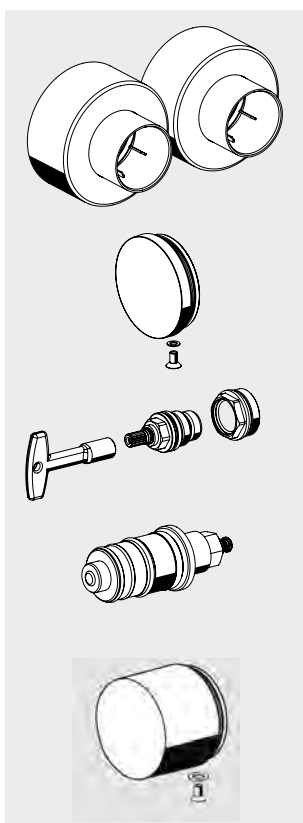
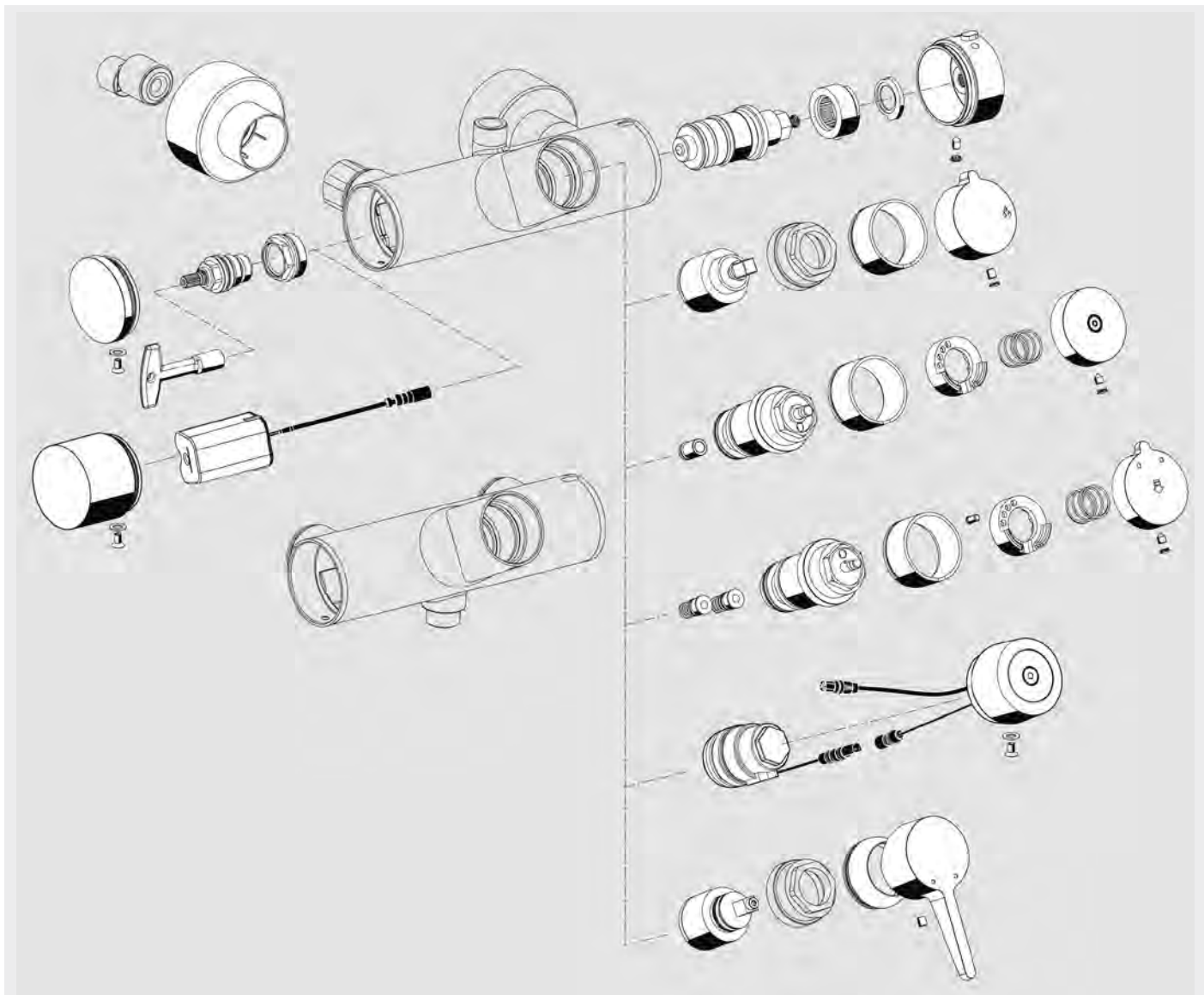

Artikelbezeichnung	Artikel- Nummer		
Rosetten-Set VITUS chrom, VE 1, G: 0,12 kg/St.	27 830 06 99		
Kappe VITUS chrom, VE 1, G: 0,09 kg/St.	69 967 06 99		
Oberteil mit Steckschlüssel zur Durchführung der thermischen Desinfektion chrom, VE 1, G: 0,11 kg/St.	22 168 00 99		
Thermostat-Kartusche VITUS chrom, VE 1, G: 0,26 kg/St.	29 676 00 99		
Kappe VITUS chrom, VE 1, G: 0,23 kg/St.	69 968 06 99		

Artikelbezeichnung	Artikel- Nummer		
Batteriefach VITUS inkl. Batterien VE 1, G: 0,11 kg/St.	01 925 00 99		
Betätigungsknopf Thermostat chrom, VE 1, G: 0,25 kg/St.	23 103 06 99		
Auf/Zu-Kartusche 90° VITUS chrom, VE 1, G: 0,08 kg/St.	29 677 00 99		
Betätigungsknopf Auf/Zu 90° VITUS chrom, VE 1, G: 0,09 kg/St.	23 104 06 99		
Selbstschluss-Kartusche VITUS SC-T VE 1, G: 0,25 kg/St.	29 679 00 99		
Betätigungsknopf VITUS SC-T chrom, VE 1, G: 0,08 kg/St.	29 678 06 99		
Selbstschluss-Kartusche VITUS SC-M inkl. Heißwasserbegrenzung VE 1, G: 0,25 kg/St.	29 681 00 99		
Betätigungsknopf VITUS SC-M chrom, VE 1, G: 0,08 kg/St.	29 680 06 99		
Magnetventil 6 Vmit integriertem Vorfilter VE 1, G: 0,04 kg/St.	01 442 00 99		
CVD-Touch-Elektronik VITUS für Aufputz-Duscharmaturen VITUS VD-C-T chrom, VE 1, G: 0,19 kg/St.	01 590 06 99		
Einhebel-Kartusche VITUS VE 1, G: 0,06 kg/St.	29 634 00 99		
Betätigungsgriff VITUS EH chrom, VE 1, G: 0,14 kg/St.	25 989 06 99		

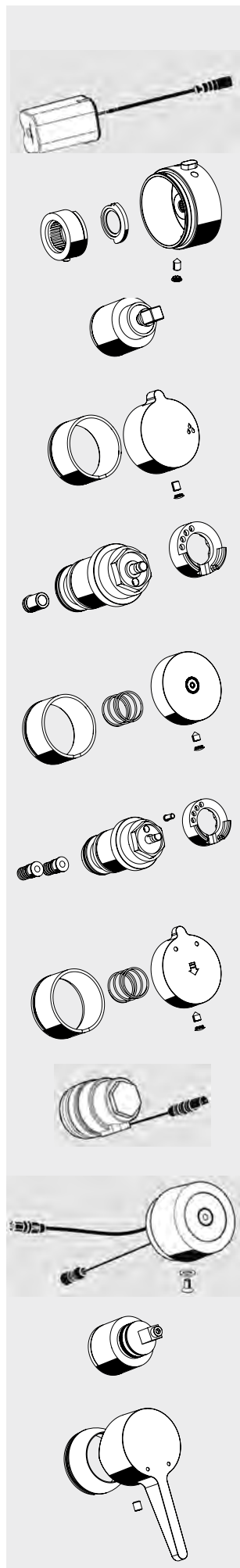

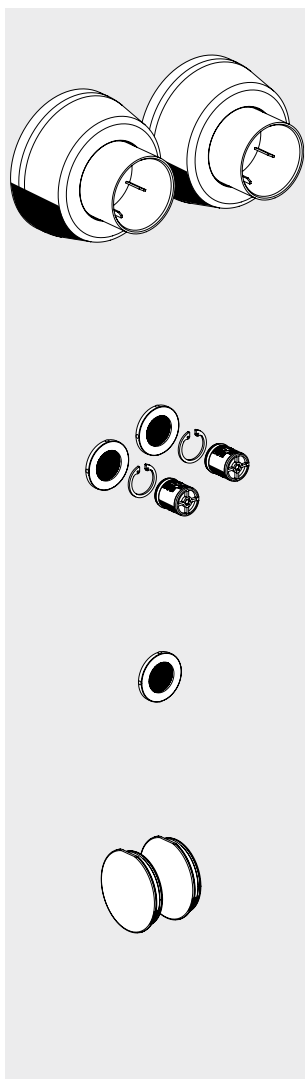
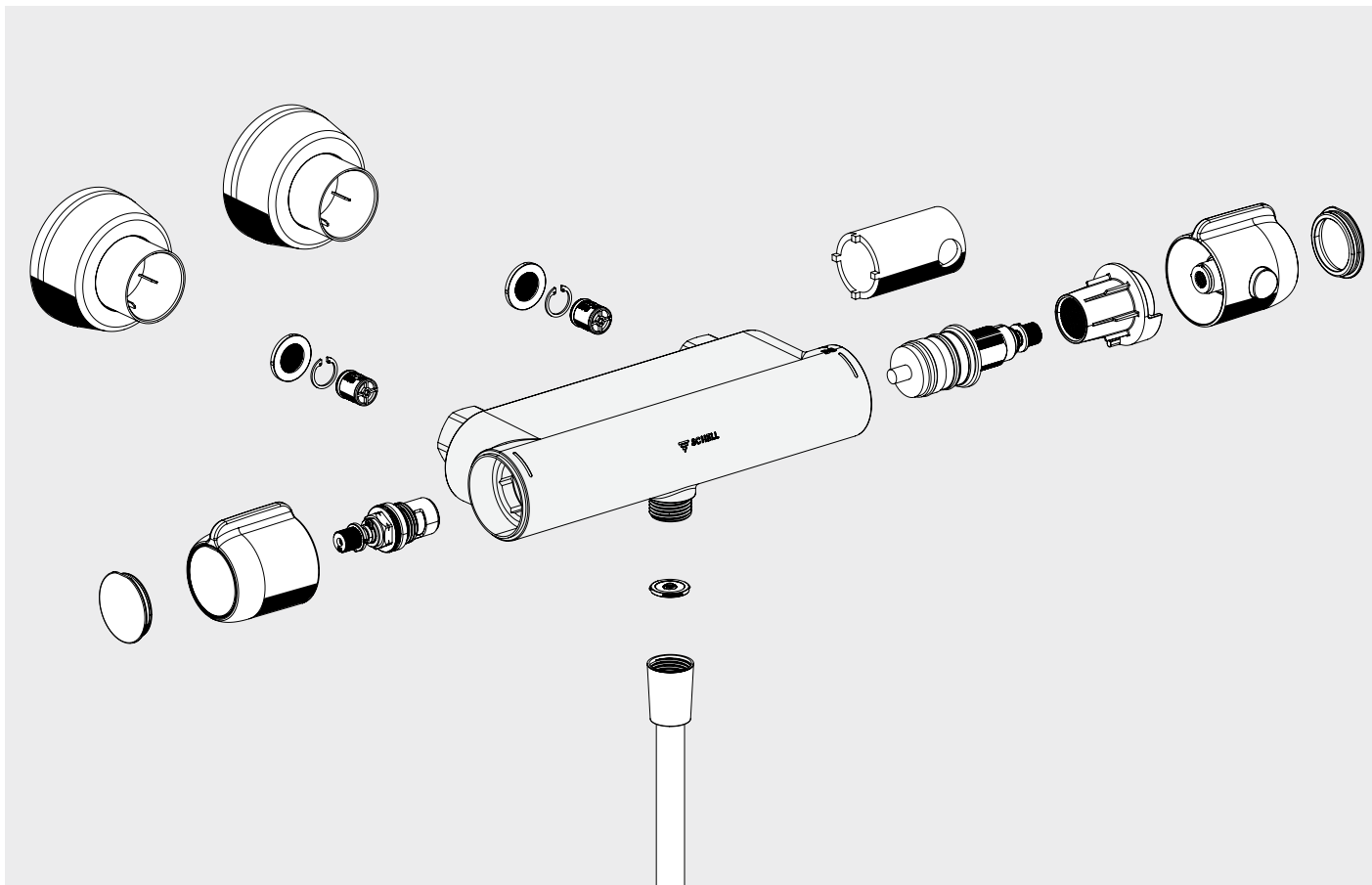

Artikelbezeichnung	Artikel- Nummer		
Rosetten-Set MODUS MD-T chrom, VE 1	27 832 06 99		
Rückflussverhinderer MODUS MD-T VE 1 (2 Stück)	29 243 00 99		
Siebichtung MODUS MD-T VE 1 (10 Stück)	29 238 00 99		
Kappe MODUS MD-T mit Dichtung chrom, VE 1 (2 Stück)	29 241 06 99		

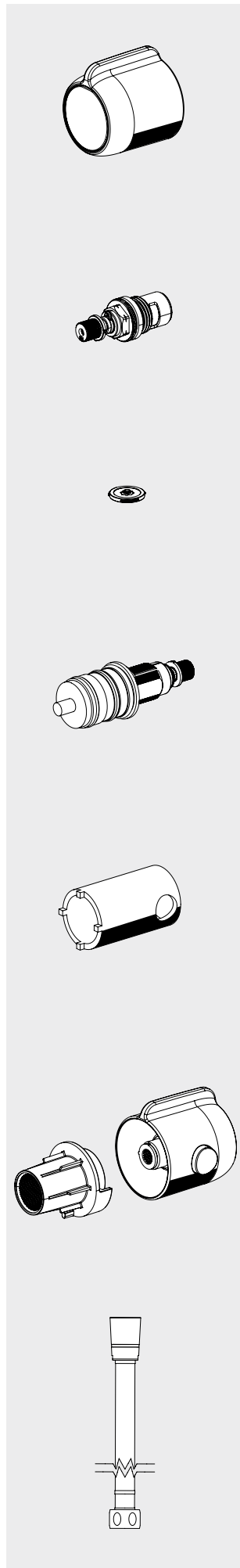

Artikelbezeichnung	Artikel- Nummer		
Auf/Zu-Griff MODUS MD-T chrom, VE 1	29 237 06 99		
Keramik-Oberteil MODUS MD-T VE 1	29 235 00 99		
Durchflussbegrenzer LEED MODUS MD-T für Handbrause/Brauseschlauch VE 1 (10 Stück), 5,7 l/min (LEED) VE 1 (10 Stück), 8,0 l/min (BREEAM)	29 239 00 99 29 240 00 99		
Thermostat-Kartusche MODUS MD-T mit Rastbuchse VE 1	29 234 00 99		
Sonderwerkzeug für MODUS MD-T, zur Auswechslung der Thermostat-Kartusche VE 1	29 242 00 99		
Thermostat-Griff MODUS MD-T mit Schraube, Rastbuchse, Temperaturanschlag und Kappe chrom, VE 1	29 236 06 99		
Flexibler Brauseschlauch mit Verdrehschutz mit Dichtungen Länge: 1500 mm chrom, VE 1	29 193 06 99		

Ersatzteile

- Unterputz-WC-Druckspüler

- VERONA E / VERONA 448 - 449
- COMPACT II, Niederdruck 0,8 bar 450
- COMPACT II 451

- WC-Steuerungen

- EDITION E 452 - 453

- WC-Module

- mit Unterputz-Spülkasten 454 - 457
- MONTUS mit Unterputz-Spülkasten 458 - 462

- Auputz-WC-Druckspüler

- SCHELLOMAT EDITION 463
- SCHELLOMAT EDITION Eco 464
- SCHELLOMAT BASIC 465
- SCHELLOMAT SILENT Eco 466
- SCHELLOMAT mit Hebel 467
- WC-Spülventil 468



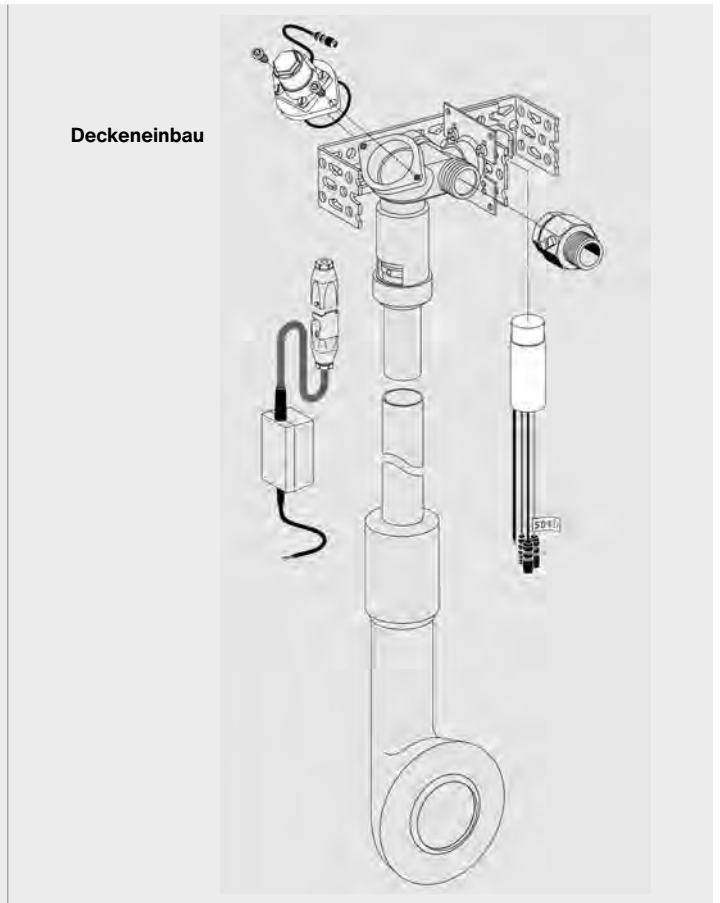
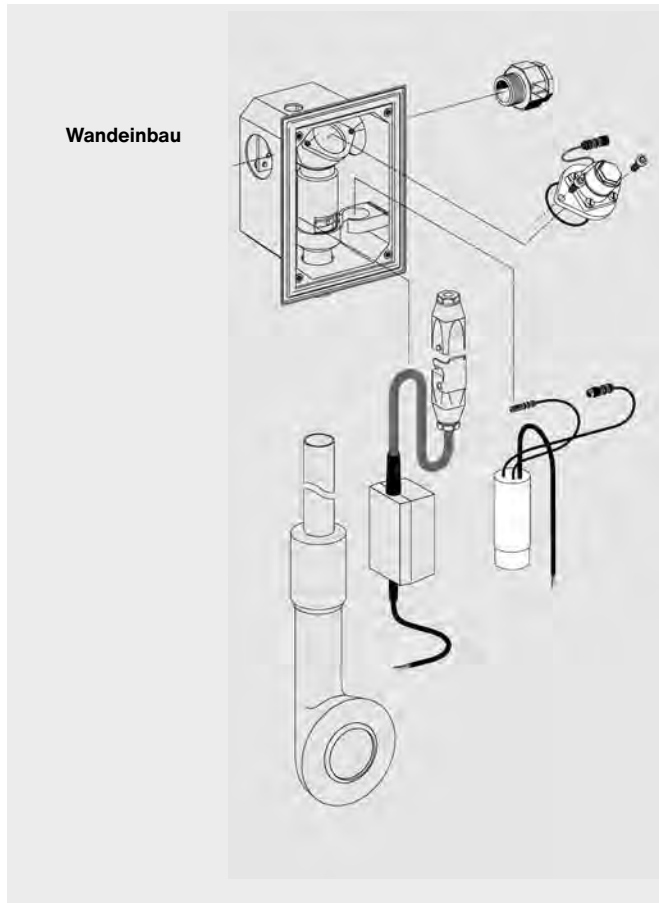

Artikelbezeichnung	Artikel- Nummer		
Magnetventil 12 V / 2 W VE 1, G: 0,24 kg/St.	01 418 00 99		
Elektronikmodul, Einmengenspülung VE 1, G: 0,09 kg/St.	01 224 00 99		

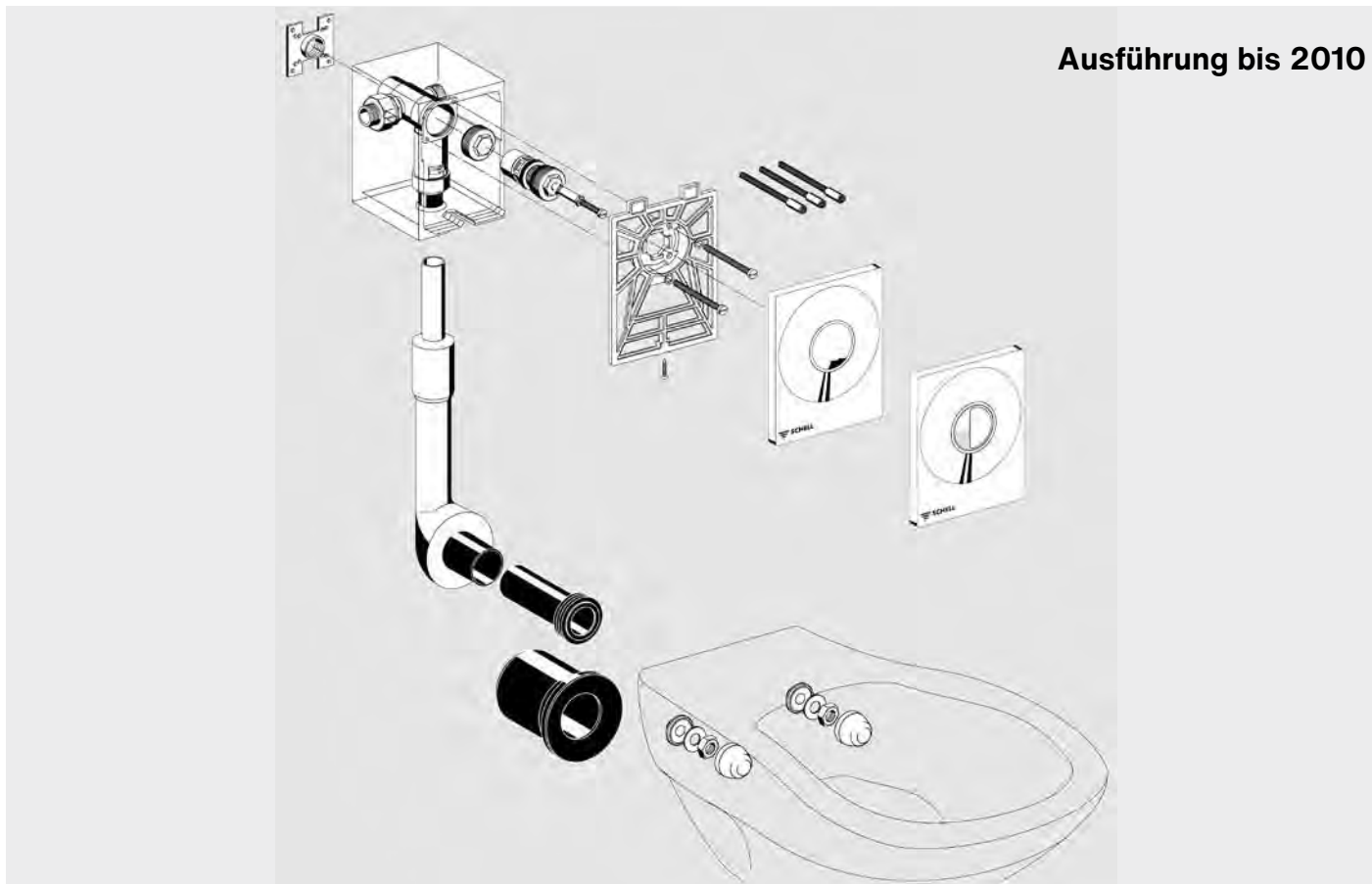

Ausführung bis 2010



Artikelbezeichnung

Artikel-
Nummer**Kartusche**

für Unterputz-WC-Druckspüler VERONA
(Ersatzteil)
Komplett mit Spülmengeneinstellung

Werkstoff: Messing**VE 1, G:** 0,35 kg/St.**29 407 00 99****WC-Betätigungsplatte VERONA**

In Standard- oder vandalengesicherter Ausführung

Lieferumfang:

Abdeckplatte mit Drucktaste für 1 Spülmenge

Standard-Ausführung**Werkstoff:** Messing**chrom, VE 1, G:** 0,91 kg/St.**03 204 06 99**Ersatzteile
WC

Ausführung ab 2011

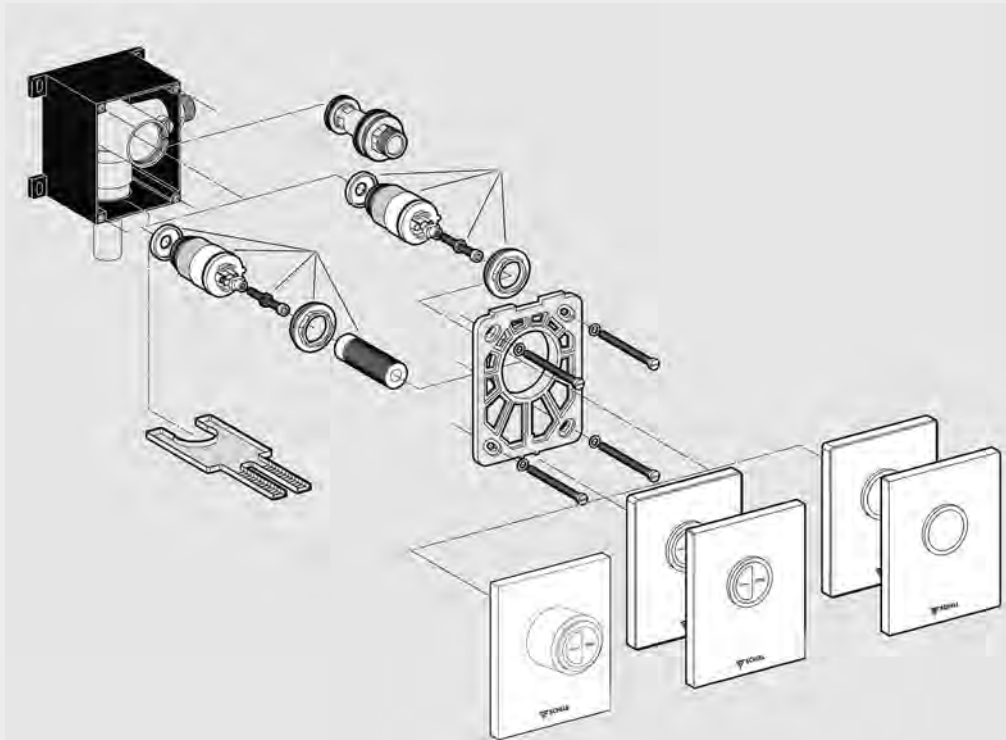

Artikelbezeichnung	Artikel- Nummer		
--------------------	--------------------	--	--

WC-Kartusche EDITION Niederdruck

Einmengenspülung
Kartusche mit Verschlusskopf
Komplett mit automatischer Düsenreinigungsnadel

Werkstoff: Kunststoff

VE 1, G: 0,18 kg/St.

29 644 00 99

WC-Kartusche EDITION Eco Niederdruck

Zweimengenspülung
Kartusche mit Verschlusskopf
Komplett mit automatischer Düsenreinigungsnadel

Werkstoff: Kunststoff

VE 1, G: 0,23 kg/St.

29 643 00 99

Ausführung ab 2010

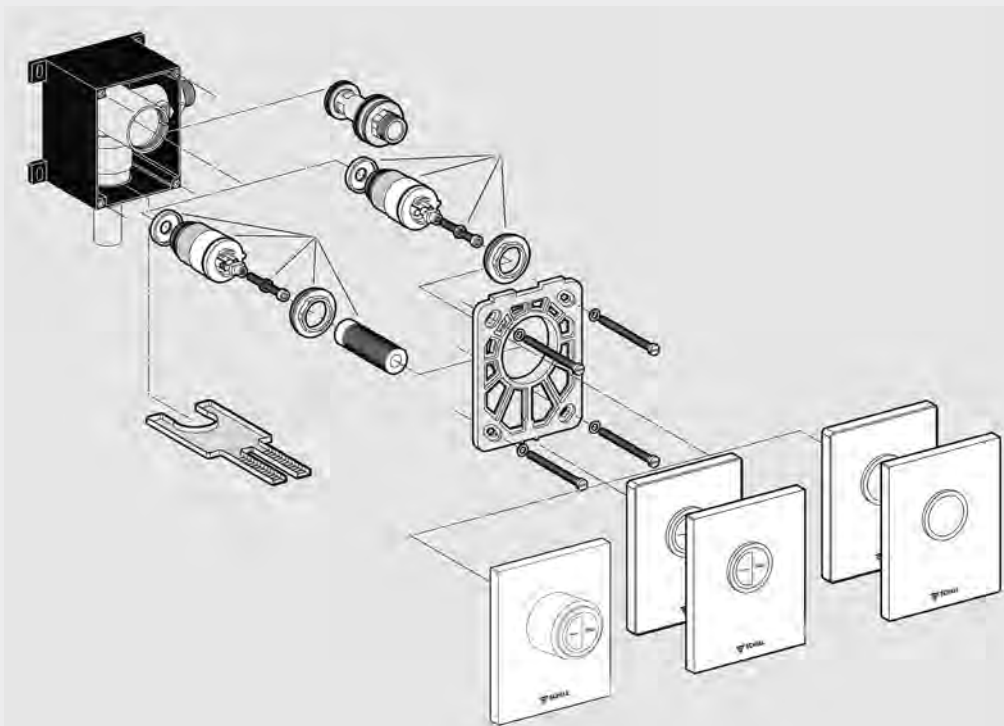

Artikelbezeichnung

Artikel-
Nummer**WC-Kartusche EDITION**

Einmengenspülung
Kartusche mit Verschlusskopf
Komplett mit automatischer Düsenreinigungsnadel

Werkstoff: Kunststoff**VE 1, G:** 0,18 kg/St.**29 626 00 99****WC-Kartusche EDITION Eco**

Zweimengenspülung
Kartusche mit Verschlusskopf
Komplett mit automatischer Düsenreinigungsnadel

Werkstoff: Kunststoff**VE 1, G:** 0,18 kg/St.**29 625 00 99****WC-Kartusche EDITION Eco (LEED / BREEAM-fähig)**

Zweimengenspülung
Kartusche mit Verschlusskopf
Komplett mit automatischer Düsenreinigungsnadel

VE 1, G: 0,20 kg/St.**29 758 00 99****WC-Betätigungsplatte EDITION Eco**

Zweimengenspülung

chrom, VE 1, G: 0,37 kg/St.**23 088 06 99****weiß, VE 1, G:** 0,37 kg/St.**23 088 15 99**Ersatzteile
WC

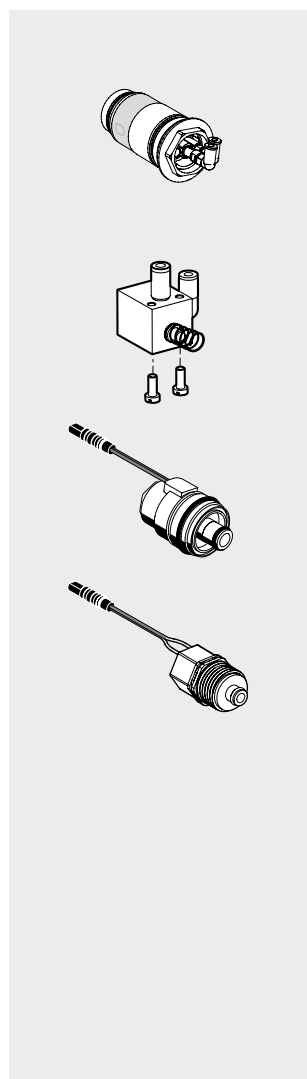
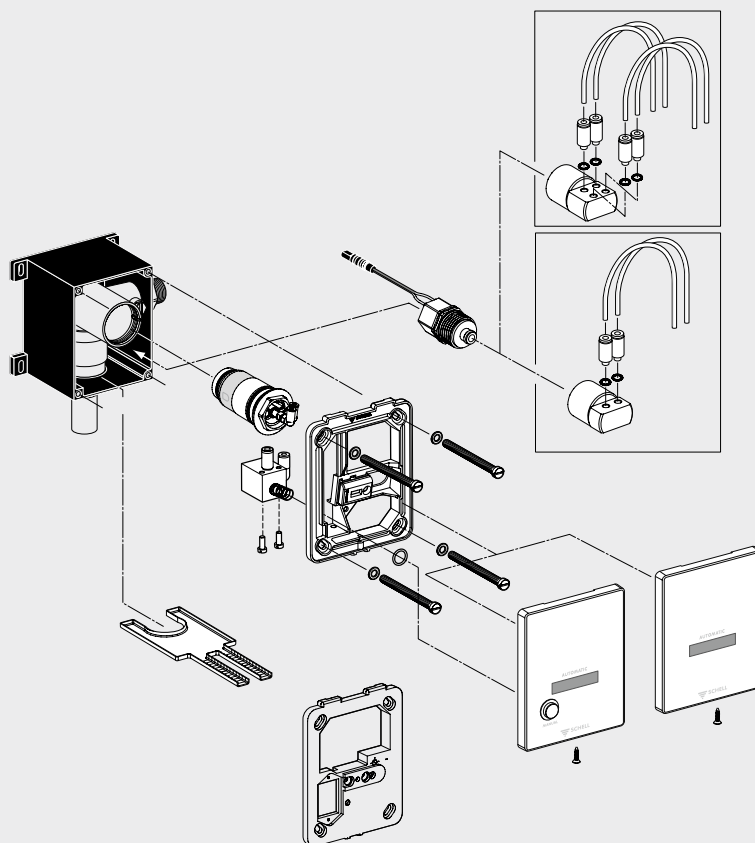

Artikelbezeichnung	Artikel- Nummer		
--------------------	--------------------	--	--

WC-Kartusche EDITION E

Lieferumfang:

- Automatische Düsenreinigungsnadel
- Verschlusskopf
- 2 Schlauchsteckwinkel

Werkstoff: Kunststoff

VE 1, G: 0,16 kg/St.

29 670 00 99

Mechanisches Bypassventil EDITION E

VE 1, G: 0,86 kg/St.

25 661 06 99

Magnetventil 6 Vmit integriertem Vorfilter

Für Armaturen bis 2014

Ausführung mit Rundstecker

VE 1, G: 0,04 kg/St.

01 442 00 99

Magnetventil DN5

Für Armaturen ab 2019

Ausführung mit Rundstecker

VE 1

00 918 00 99

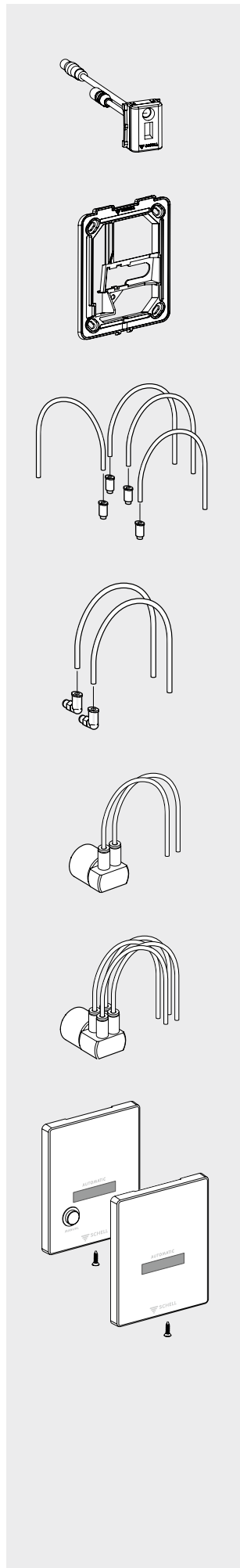

Artikelbezeichnung	Artikel- Nummer		
E-Modul WC EDITION E für Armaturen mit Magnetventil DN5 ab 2019 VE 1	26 005 00 99		
Montagerahmen EDITION E für Armaturen ab 2016 inkl. Befestigungsmaterial VE 1, G: 0,15 kg/St	77 700 00 99		
Hydraulik-Schlauch-Set EDITION E MANUAL 4 Stück mit Steckanschluss VE 1, G: 0,07 kg/St	25 037 00 99		
Hydraulik-Schlauch-Set EDITION E 2 Stück mit Steckanschluss, für Armaturen bis 2019 VE 1, G: 0,05 kg/St	25 036 00 99		
Ventileinheit 2-fach EDITION E für Armaturen mit Magnetventil DN5 ab 2019 VE 1	25 677 00 99		
Ventileinheit 4-fach EDITION E für Armaturen mit Magnetventil DN5 ab 2019 VE 1	25 678 00 99		
WC-Frontplatte EDITION E MANUAL Edelstahl, VE 1, G: 0,22 kg/St	25 880 28 99		
WC-Frontplatte EDITION E Edelstahl, VE 1, G: 0,20 kg/St	25 881 28 99		

Bis Dezember 2015

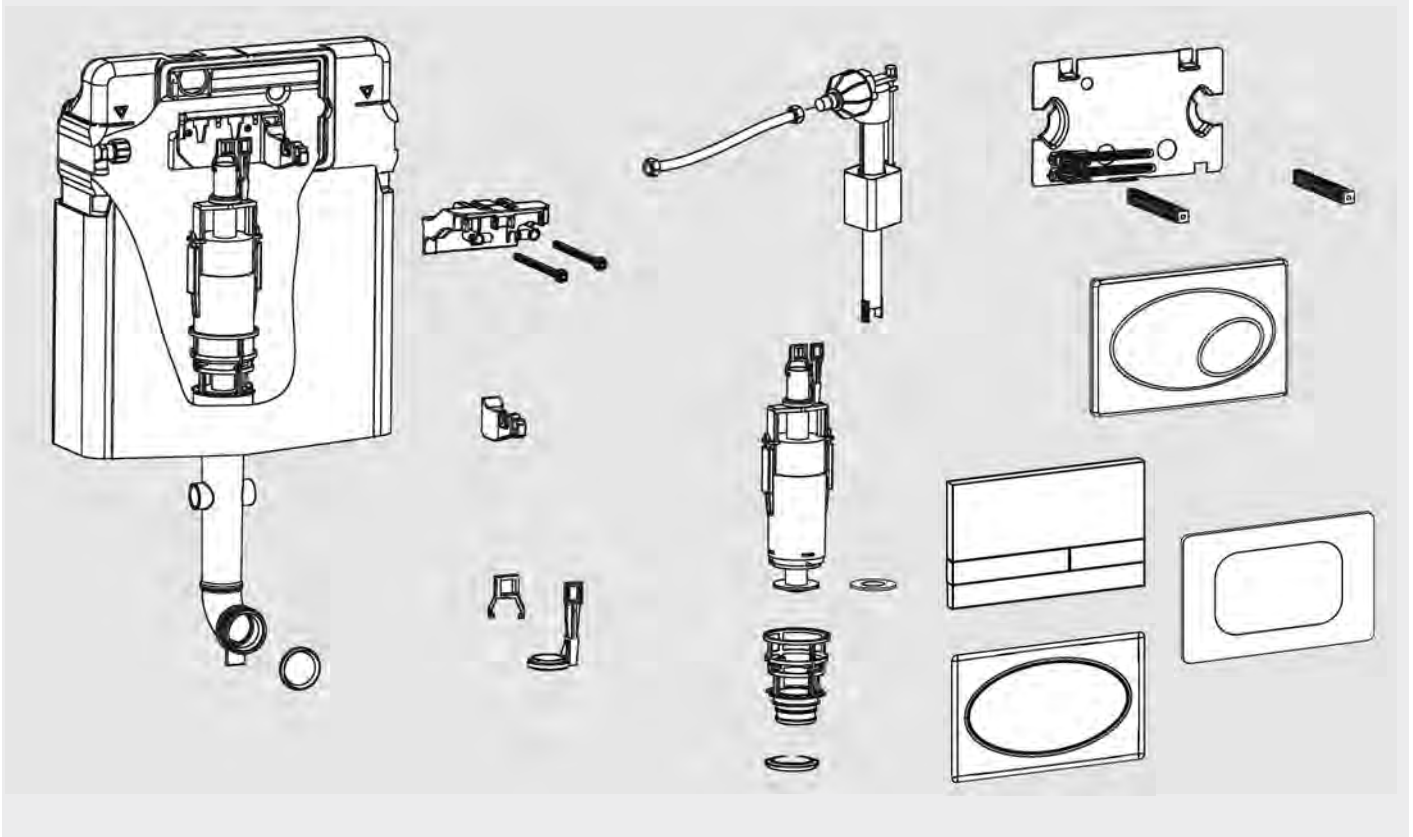

Artikelbezeichnung	Artikel- Nummer		
--------------------	--------------------	--	--

Hebellager

VE 1, G: 0,09 kg/St.

03 048 00 99**Spritzschutzplatte inkl. Drückerbolzen**

VE 1, G: 0,09 kg/St.

03 049 00 99**Bolzenverschluss (Set)**

VE 1, G: 0,03 kg/St.

77 638 00 99

Bis Dezember 2015



Artikelbezeichnung

Artikel-
Nummer**Drückerbolzen (Set)**

VE 1, G: 0,02 kg/St.

77 639 00 99**Zugbügelklammer mit Drehring**

VE 1, G: 0,09 kg/St.

77 640 00 99**Zugklammer**

VE 1, G: 0,005 kg/St.

77 641 00 99**Lippendichtung für Spülbogen**

VE 1, G: 0, 005 kg/St.

77 642 00 99Ersatzteile
WC

Bis Dezember 2015

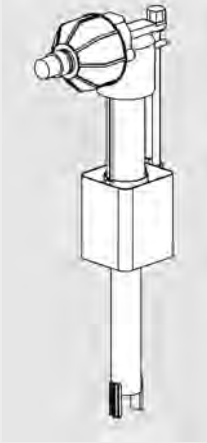

Artikelbezeichnung

Artikel-
Nummer**Füllventil**

für SCHELL Unterputz-Spülkasten

VE 1, G: 0,23 kg/St.

03 276 00 99

**Flexibler Anschlussschlauch G 3/8**

chrom, VE 1, G: 0,10 kg/St.

10 249 06 99

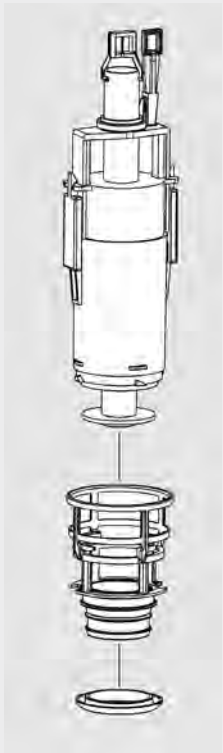
**Ablaufventil**

inkl. Bodenventil

VE 1, G: 0,40 kg/St.

03 273 00 99

**Abschlusscheibe**

für Ablaufventil

VE 1, G: 0,01 kg/St.

77 613 00 99

**Lippendichtung**

für Bodenventil

VE 1, G: 0,01 kg/St.

77 614 00 99

Bis Dezember 2015

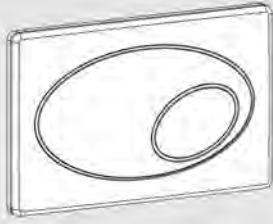

Artikelbezeichnung

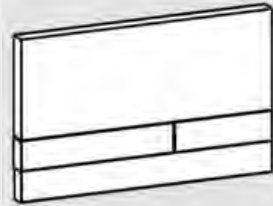
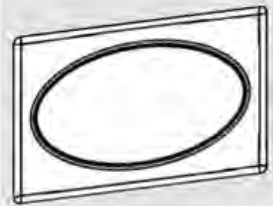
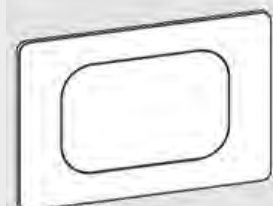
Artikel-
Nummer**WC-Betätigungsplatte**
Zweimengenspülung**Werkstoff:** Frontplatte Kunststoff**chrom, VE 1, G: 0,47 kg/St.****weiß, VE 1, G: 0,46 kg/St.****03 263 06 99****03 263 12 99****SCHELL WC-Betätigungsplatte LINEAR Eco**
Zweimengenspülung**Werkstoff:** Frontplatte aus Kunststoff**chrom, VE 1, G: 0,47 kg/St.****mattchrom, VE 1, G: 0,47 kg/St.****alpinweiß, VE 1, G: 0,47 kg/St.****03 285 06 99****03 285 64 99****03 285 15 99****SCHELL WC-Betätigungsplatte**
Start-Stopp**Werkstoff:** Frontplatte Kunststoff**chrom, VE 1, G: 0,46 kg/St.****weiß, VE 1, G: 0,44 kg/St.****03 262 06 99****03 262 12 99****SCHELL WC-Betätigungsplatte**
Start-Stopp**Werkstoff:** Frontplatte Edelstahl**Edelstahl, VE 1, G: 0,71 kg/St.****03 262 28 99**Ersatzteile
WC

Ab Januar 2016

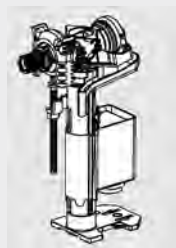
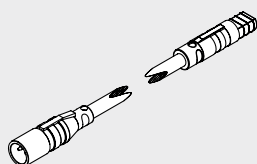
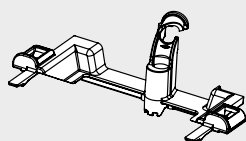
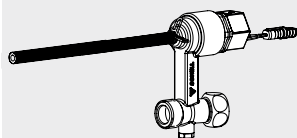

Artikelbezeichnung

Artikel-
Nummer**Bypassgehäuse mit Magnetventil MONTUS Flow**

Bypassgehäuse mit Verschraubungen G 3/8 und Magnetventil mit zweipoligen Stecker male, Schlauch für Hygienespülung mit Klemme für MONTUS Flow Spülkasten

VE 1

25 679 00 99

Heber für Ablaufventil MONTUS Flow

für Spülkasten MONTUS Flow 12 cm

VE 1

77 757 00 99

Schlauchhaltebrücke MONTUS Flow

für Spülkasten MONTUS Flow 12 cm

VE 1

77 756 00 99

Anschlusskabel für Magnetventil MONTUS Flow

Anschlusskabel, mit zweipoligen Stecker, male/fermale, für Spülkasten MONTUS Flow

VE 1, 5000 mm

51 021 00 99

Füllventil MONTUS

für alle Unterputz-Spülkasten MONTUS

VE 1, G: 0,22 kg/St.

03 080 00 99

Ablaufventil MONTUS

für Unterputz-Spülkasten

MONTUS C 80 03 062 00 99, MONTUS C-N 80 03 059 00 99, MONTUS C 80 n 03 064 00 99, MONTUS C 90 03 061 00 99

VE 1, G: 0,26 kg/St.

03 081 00 99

Flachdichtung MONTUS

für Ablaufventil 03 081 00 99

VE 1, G: 0,04 kg/St.

03 082 00 99

Ablaufventil MONTUS

für Unterputz-Spülkasten

MONTUS C 120 03 056 00 99, 03 057 00 99, MONTUS C barrierefrei 03 066 00 99, MONTUS C-N 120 03 058 00 99, MONTUS C 120 n 03 073 00 99, MONTUS 820 C 03 060 00 99,

VE 1, G: 0,33 kg/St.

03 083 00 99



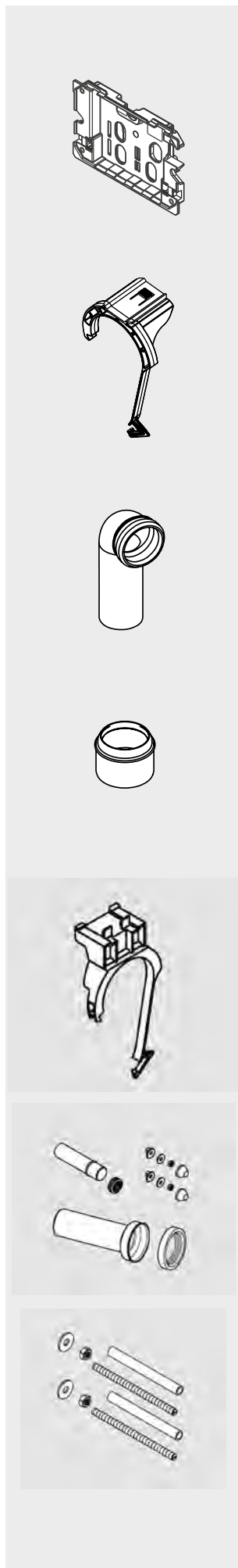



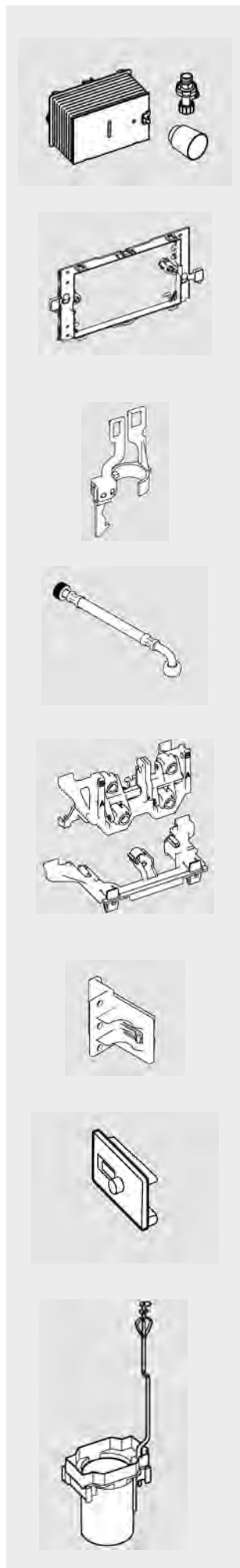

Artikelbezeichnung	Artikel- Nummer		
Flachdichtung MONTUS für Ablaufventil 03 083 00 99 VE 1, G: 0,01 kg/St.	03 084 00 99		
Spülkasten-Drückerbolzen MONTUS, rot für 8 cm und 12 cm Spülkasten VE 1	03 128 00 99		
Spülkasten-Drückerbolzen MONTUS, grau für 8 cm und 12 cm Spülkasten VE 1	03 129 00 99		
Lippendichtung Spülrohr MONTUS für 8 cm Spülkasten VE 1	03 132 00 99		
Lippendichtung Spülrohr MONTUS für 12 cm Spülkasten VE 1	03 133 00 99		
Membran Füllventil MONTUS für 8 cm und 12 cm Spülkasten VE 1	03 134 00 99		
Halter MONTUS für Füllventil für 8 cm Spülkasten VE 1	03 141 00 99		
Halter MONTUS für Füllventil für 12 cm Spülkasten VE 1	03 135 00 99		

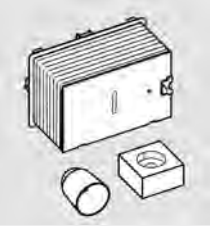

Artikelbezeichnung	Artikel- Nummer		
Spritzschutzplatte MONTUS für 12 cm Spülkasten VE 1	03 137 00 99		
Bügelhalterung Ablaufbogen MONTUS für 12 cm Spülkasten VE 1	03 138 00 99		
Auszug aus Produktgruppe 20 PE-Wand-WC-Ablaufbogen MONTUS, DN 90/90 mit Doppellippen-Dichtung VE 1, G: 0,34 kg/St.	29 698 00 99		
Auszug aus Produktgruppe 20 PE-Übergangsstück MONTUS, DN 90/110 für WC Ablaufbogen mit Doppellippen-Dichtung VE 1, G: 0,12 kg/St.	29 699 00 99		
Spülrohrbogenhalter MONTUS für Spülkasten 12 cm VE 1	29 214 00 99		
Verbindungsrohr MONTUS 45/90 mm, für Spülkasten 12 cm VE 1	29 215 00 99		
Ersatzteil-Set für Rahmen MONTUS M 12 mm, für Spülkasten 12 cm VE 1	29 216 00 99		



Artikelbezeichnung	Artikel- Nummer		
Schutzbox MONTUS für Spülkasten 8 cm VE 1, rot	29 217 00 99		
Grundrahmen für Kontrollplatte MONTUS für Spülkasten 8 cm VE 1	29 218 00 99		
Anker für Auslaufventil MONTUS für Spülkasten 8 cm VE 1	29 219 00 99		
Flexibler Schlauch MONTUS für Spülkasten 8 cm VE 1	29 220 00 99		
Hebellager MONTUS für Spülkasten 8 cm VE 1	29 221 00 99		
Befestigungs-Set MONTUS für Spülkasten 8 cm VE 1 Set (10 Stück)	29 222 00 99		
Befestigungs-Set MONTUS für Spülkasten 8 cm VE 1 Set (10 Stück)	29 223 00 99		
Auslaufventilhalter MONTUS für Spülkasten 8 cm VE 1	29 224 00 99		

	Artikelbezeichnung	Artikel- Nummer		
	O-Ring-Set 37 mm MONTUS für Spülkasten 8 cm VE 1 Set (5 Stück)	29 225 00 99		
	Rohr mit O-Ring MONTUS für Spülkasten 8 cm VE 1, weiß	29 226 00 99		
	Anker für Auslaufventil MONTUS für Spülkasten 12 cm VE 1	29 227 00 99		
	Schutzschacht Rohinstallation MONTUS für Spülkasten 8 cm und 12 cm VE 1	29 228 00 99		
	Befestigung für Kontrollplatte MONTUS für Spülkasten 12 cm VE 1	29 229 00 99		
	Flexibler Schlauch MONTUS für Spülkasten 12 cm VE 1	29 230 00 99		
	Befestigungs-Set ohne Rahmen MONTUS für Spülkasten 12 cm VE 1	29 231 00 99		
	Spülrohr komplett mit O-Ring MONTUS für Spülkasten 12 cm VE 1	29 232 00 99		
	Flowreducer MONTUS für Spülkasten 12 cm VE 1	29 233 00 99		

Artikelbezeichnung

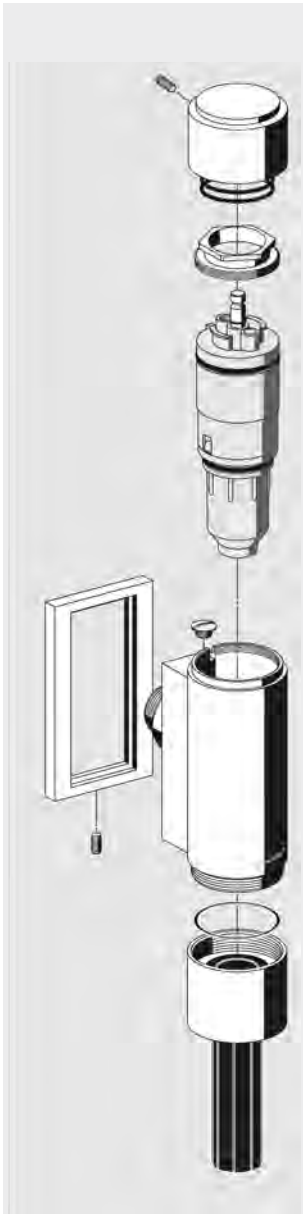
Artikel-
Nummer**Kartusche, komplett
für SCHELLOMAT EDITION**
VE 1, G: 0,17 kg/St.**29 490 00 99****Spülrohrverschraubung, komplett**
chrom, VE 1, G: 0,15 kg/St.**23 767 06 99**

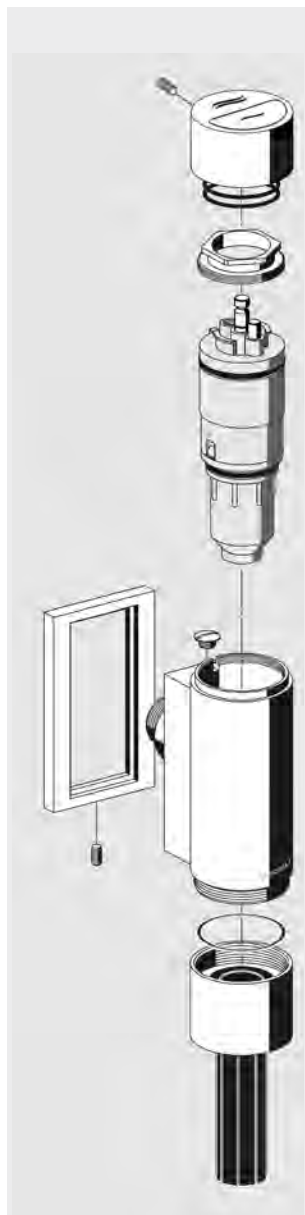

ab 2009

Betätigungshaube
für SCHELLOMAT EDITION Eco
mit Druckfeder

Für Druckspüler mit Kartusche ab 2009
chrom, VE 1, G: 0,16 kg/St.

23 073 06 99



ab 2009

Kartusche, komplett
für SCHELLOMAT EDITION Eco

Für Druckspüler mit Betätigungshaube ab 2009
VE 1, G: 0,17 kg/St.

29 618 00 99



bis 2008

Kartusche, komplett
für SCHELLOMAT EDITION Eco

Für Druckspüler mit Betätigungshaube bis 2008
VE 1, G: 0,17 kg/St.

29 479 00 99



Spülrohrverschraubung, komplett
chrom, VE 1, G: 0,15 kg/St.

23 767 06 99

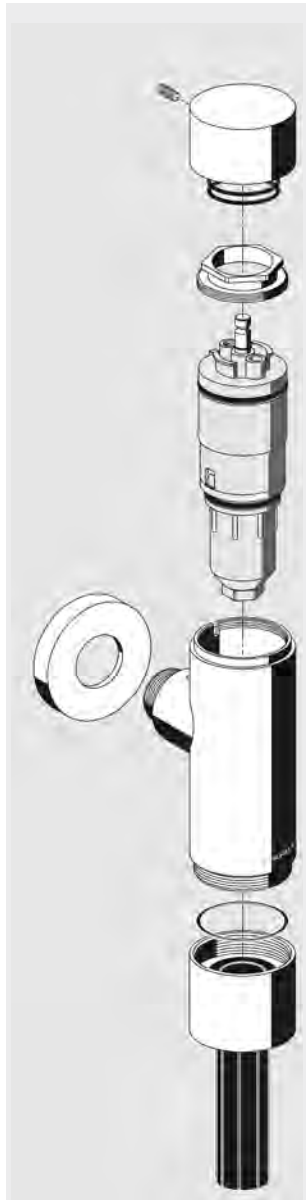

Artikelbezeichnung

Artikel-
Nummer

**Betätigungshaube
für SCHELLOMAT BASIC
mit Druckfeder**
chrom, VE 1, G: 0,20 kg/St.

23 043 06 99



**Kartusche, komplett
für SCHELLOMAT BASIC**
VE 1, G: 0,17 kg/St.

29 490 00 99

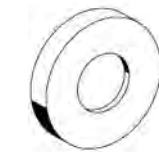

Rosette
chrom, VE 1, G: 0,02 kg/St.

62 506 06 99



Spülrohrverschraubung, komplett
chrom, VE 1, G: 0,15 kg/St.

23 767 06 99



ab 2009

Betätigungshaube
für SCHELLOMAT Silent Eco
mit Druckfeder

Für Druckspüler mit Kartusche ab 2009
chrom, VE 1, G: 0,16 kg/St.

23 073 06 99



ab 2009

Kartusche, komplett
für SCHELLOMAT Silent Eco

Für Druckspüler mit Betätigungshaube ab 2009
VE 1, G: 0,17 kg/St.

29 618 00 99



bis 2008

Betätigungshaube
für SCHELLOMAT Silent Eco
mit Druckfeder

Für Druckspüler mit Kartusche bis 2008
chrom, VE 1, G: 0,22 kg/St.

23 042 06 99



bis 2008

Kartusche, komplett
für SCHELLOMAT Silent Eco

Für Druckspüler mit Betätigungshaube bis 2008
VE 1, G: 0,17 kg/St.

29 479 00 99

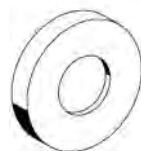

Rosette
chrom, VE 1, G: 0,02 kg/St.

62 506 06 99



Spülrohrverschraubung, komplett
chrom, VE 1, G: 0,15 kg/St.

23 767 06 99

Artikelbezeichnung

Artikel-
Nummer**Verschlusskappe komplett**

chrom, VE 1, G: 0,06 kg/St.

25 815 06 99

Kolben komplett

mit automatischer Düsenreinigungsnadel

Werkstoff: Kunststoff

VE 1, G: 0,02 kg/St.

29 420 00 99

Kolben komplett

Werkstoff: Messing

VE 1, G: 0,06 kg/St.

29 300 00 99

Hebel komplett mit Hebelschraube

chrom, VE 1, G: 0,05 kg/St.

29 664 06 99

ab 11/2011

Anhebebuchse

VE 1, G: 0,01 kg/St.

77 400 00 99

Spülrohrverschraubung komplett

bis 09/2011

chrom, VE 1, G: 0,07 kg/St.

26 007 06 99

Spülrohrverschraubung komplett

ab 10/2011

chrom, VE 1, G: 0,07 kg/St.

29 669 06 99

bis 09/2011 ab 10/2011

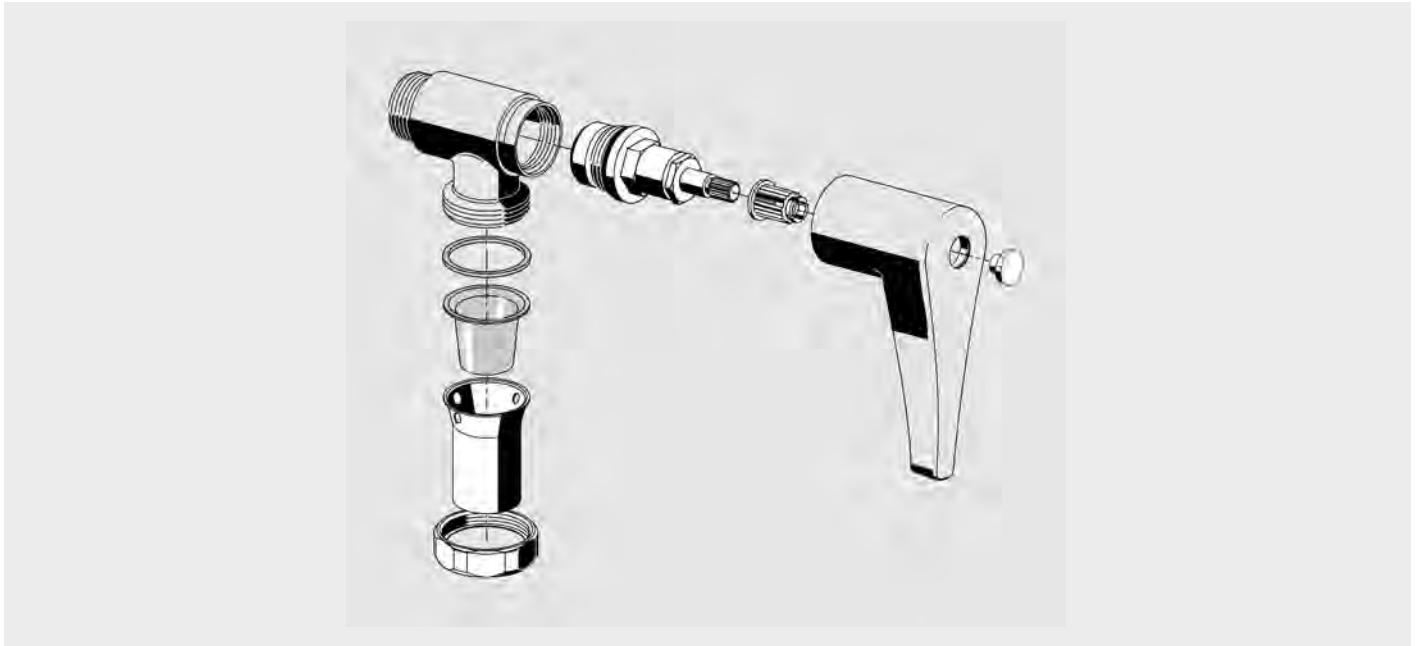

Artikelbezeichnung

Artikel-
Nummer**Oberteil**

zu Aufputz-WC-Spülventil SCHELLOMAT
Ersatzteil zu Artikel 02 702 06 99, siehe Seite 210
VE 1, G: 0,12 kg/St.

22 148 00 99**Rastbuchse mit Abdeckung**

zu Aufputz-Aufputz-WC-Spülventil SCHELLOMAT
Ersatzteil zu Artikel 02 702 06 99, siehe Seite 210
VE 1, G: 0,002 kg/St.

23 301 00 99**Service-Set**

zu Aufputz-WC-Spülventil SCHELLOMAT
02 702 06 99 / 02 703 06 99, siehe Seite 210

bestehend aus:

Rohrstutzen
Rohreinsatz
Überwurfmutter
Dichtring

chrom, VE 1, G: 0,05 kg/St.

26 072 06 99

Ersatzteile

- Urinal-Steuerungen

- EDITION E / AMBITION E 472 - 474
- COMPACT HF / RETROFIT HF 475
- COMPACT LC / RETROFIT LC 476 - 477

- Unterputz-Urinal-Druckspüler

- COMPACT 478 - 479

- Aufputz-Urinal-Druckspüler

- SCHELLTRONIC / SCHELLMATIC 480 - 481
- SCHELLOMAT EDITION / BASIC 482 - 483

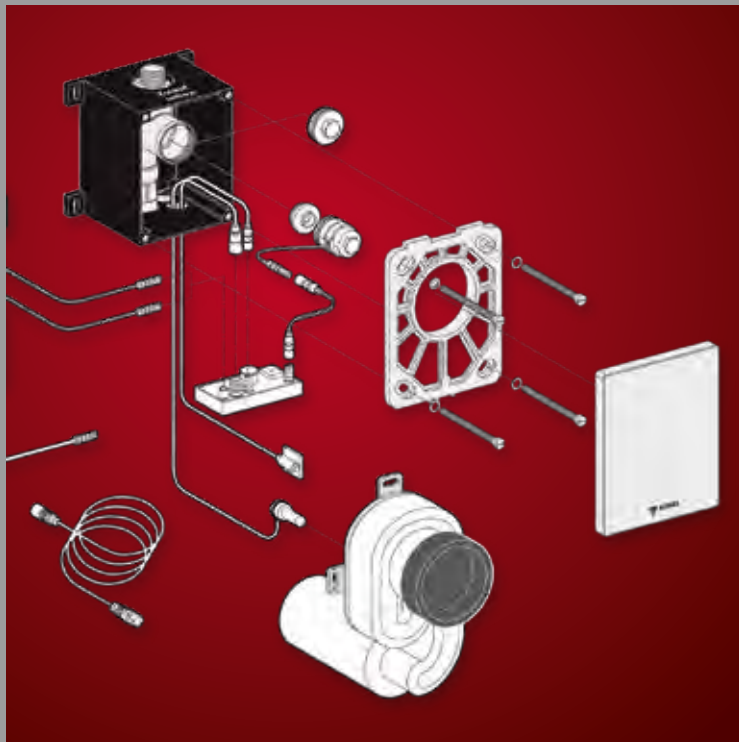

Ausführung ab 2016

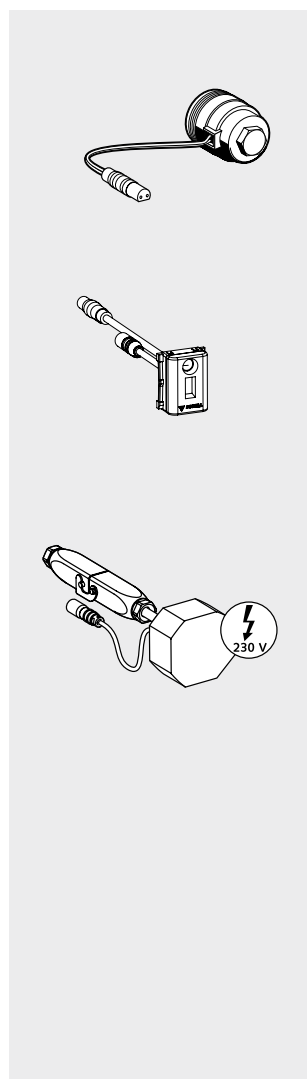
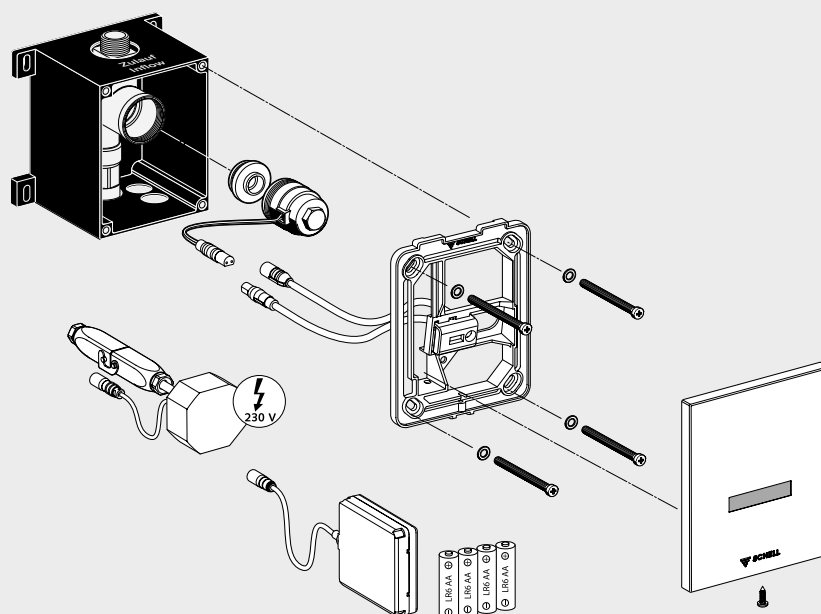

Artikelbezeichnung	Artikel- Nummer		
Magnetventil 6 V mit integriertem Vorfilter Ausführung mit Rundstecker VE 1, G: 0,04 kg/St.	01 442 00 99		
E-Modul Urinal EDITION E für Armaturen ab 2016 VE 1, G: 0,03 kg/St.	26 003 00 99		
Unterputz-Netzteil MONTUS Flow / EDITION E mit Steckverbindung 230 V, Schutzart IP 54 VE 1, G: 0,17 kg/St.	00 904 00 99		

Artikelbezeichnung

Artikel-
Nummer**Universal-Batteriefach 6 V**

für elektronische Armaturen

Lieferumfang:

- Batteriefach mit Steckverbinder 3-polig
- Wandhalterung mit Befestigungsmaterial
- 100 mm Klettband
- 4 Alkalibatterien Type AA

VE 1, G: 0,20 kg/St.

01 557 00 99

Montagerahmen EDITION Efür Armaturen ab 2016
inkl. Befestigungsmaterial

VE 1, G: 0,15 kg/St.

77 700 00 99

Urinal-Frontplatte EDITION E

chrom, VE 1, G: 0,28 kg/St.

alpinweiß, VE 1, G: 0,28 kg/St.

Edelstahl, VE 1, G: 0,22 kg/St.

23 077 06 99

23 077 15 99

23 079 28 99

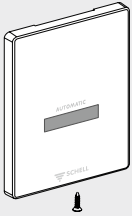
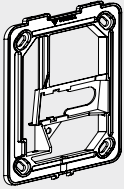
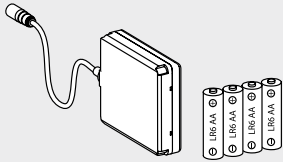

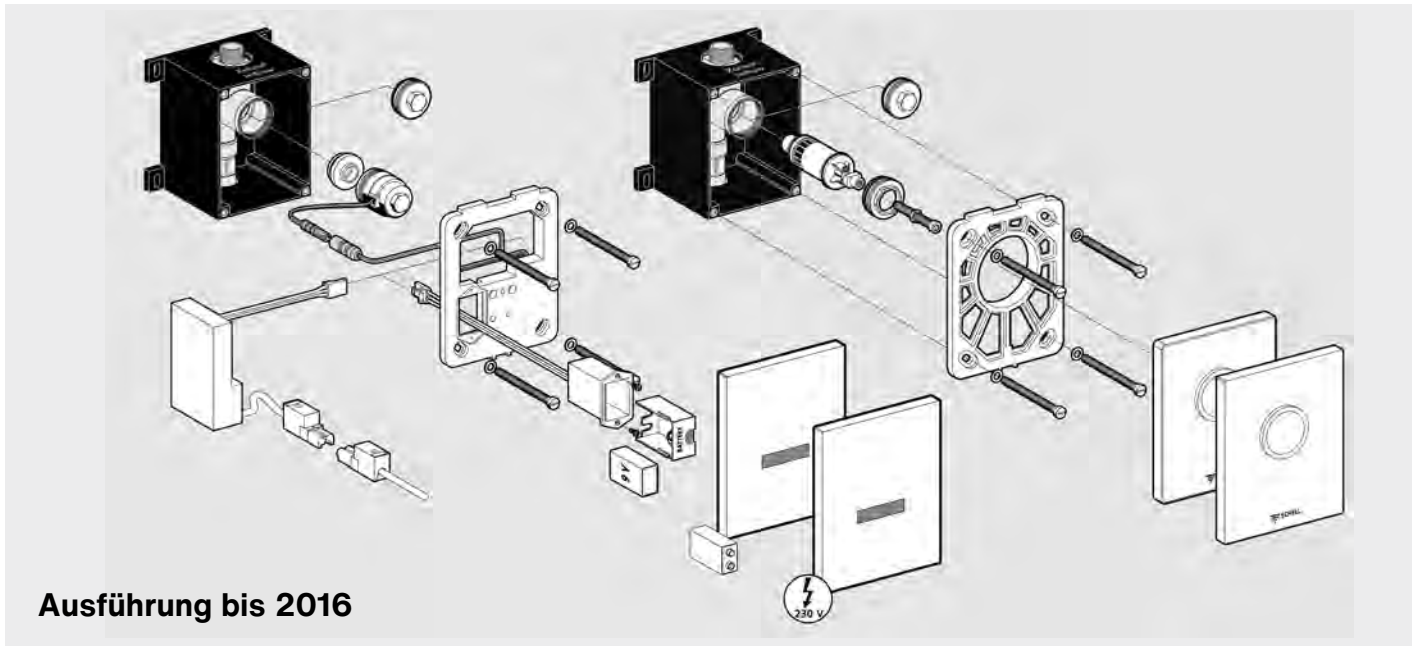

Ausführung bis 2016

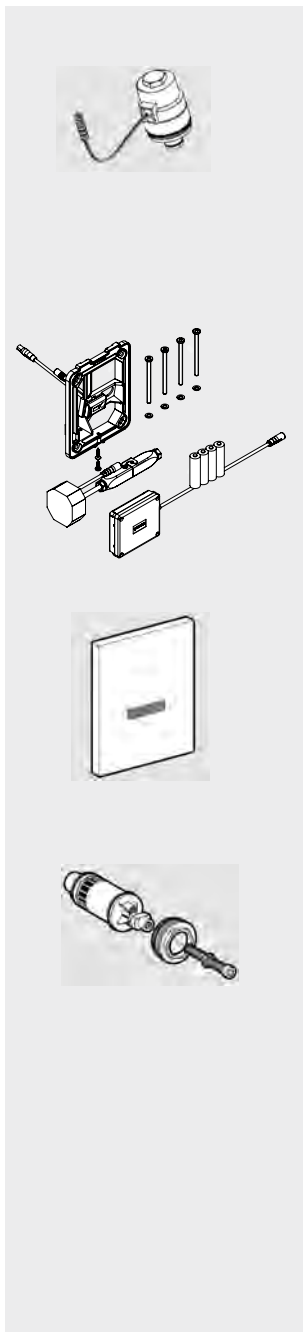

Artikelbezeichnung	Artikel- Nummer		
Magnetventil 6 V mit integriertem Vorfilter Ausführung mit Rundstecker VE 1, G: 0,04 kg/St.	01 442 00 99		
Umrüstset EDITION E Netzbetrieb, VE 1, G: 0,44 kg/St. Batteriebetrieb, VE 1, G: 0,45 kg/St.	01 019 00 99 01 020 00 99		
Urinal-Frontplatte EDITION E chrom, VE 1, G: 0,28 kg/St. alpinweiß, VE 1, G: 0,28 kg/St. Edelstahl, VE 1, G: 0,22 kg/St.	23 077 06 99 23 077 15 99 23 079 28 99		
Urinal-Kartusche EDITION mechanische Ausführung VE 1, G: 0,09 kg/St.	29 628 00 99	44,70	990

Ausführung bis 2010

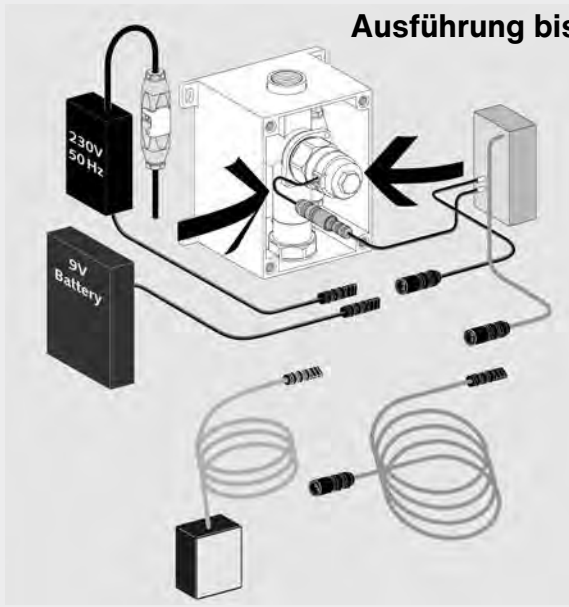

Ausführung ab 2010



Artikelbezeichnung

Artikel-
Nummer

Auszug aus Produktgruppe 29

Magnetventil 6 V mit integriertem Vorfilter

Für SCHELLTRONIC / SCHELLMATIC / COMPACT HF /
RETROFIT HF / EDITION E MANUAL / COMPACT EDITION E /
COMPACT LC / RETROFIT LC / LINUS D-E-T / LINUS D-E-T ECO /
LINUS D-E-V / LINUS D-E-V ECO / LINUS D-P-T / LINUS BASIC D-P-T /
LINUS D-C-T / LINUS BASIC D-C-T / LINUS D-C-M /
LINUS BASIC D-C-M / Duschpaneel DP-P-T, DP-C-T, DP-C-T-H,
DP-C-T-D-H / VITUS VW-C-T / VITUS VD-C-T

Ausführung mit Rundstecker

VE 1, G: 0,04 kg/St.

01 442 00 99



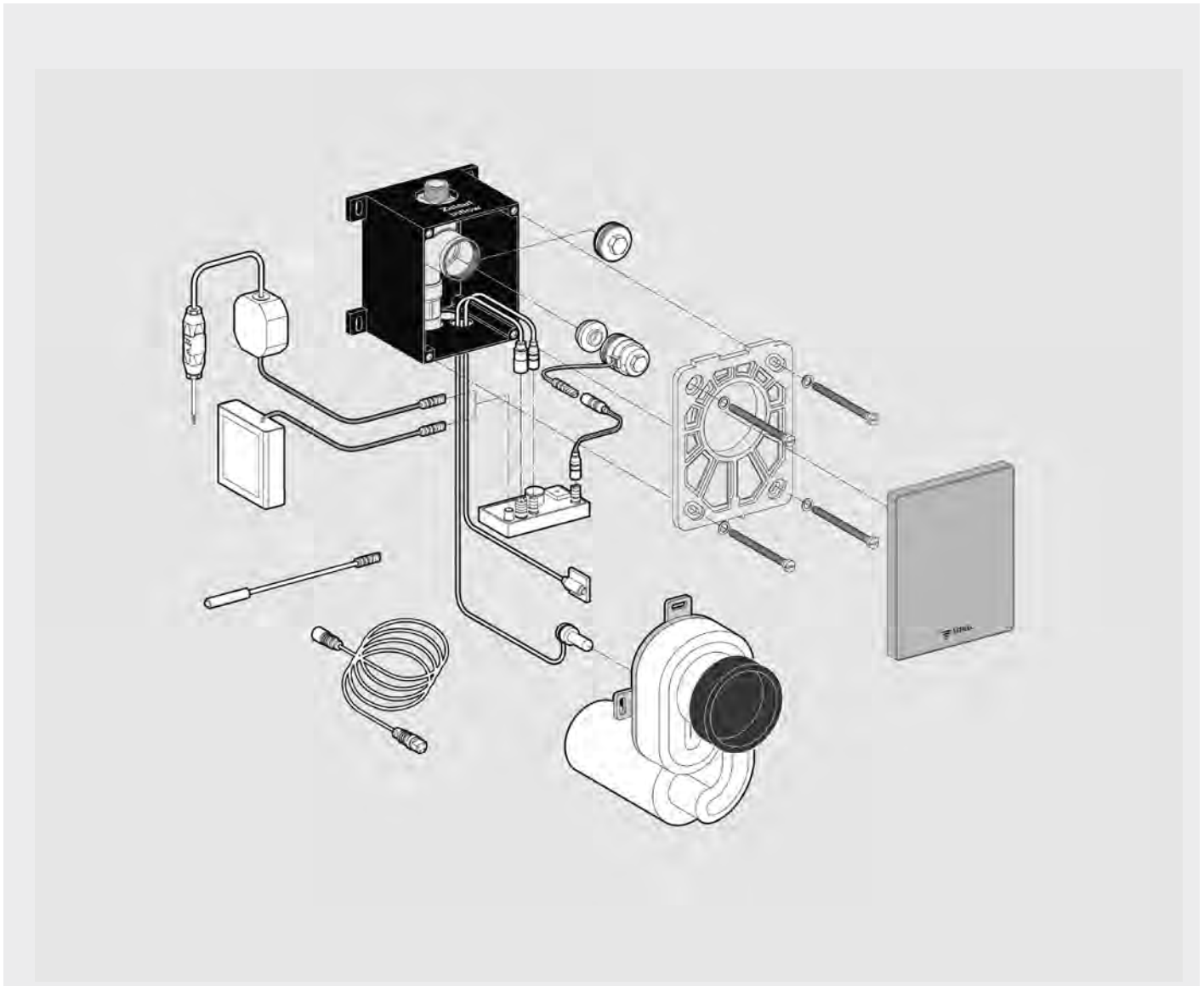

Artikelbezeichnung

Artikel-
Nummer

Auszug aus Produktgruppe 29

Magnetventil 6 V mit integriertem Vorfilter

Für SCHELLTRONIC / SCHELLMATIC / COMPACT HF /
RETROFIT HF / EDITION E MANUAL / COMPACT EDITION E /
COMPACT LC / RETROFIT LC / LINUS D-E-T / LINUS D-E-T ECO /
LINUS D-E-V / LINUS D-E-V ECO / LINUS D-P-T / LINUS BASIC D-P-T /
LINUS D-C-T / LINUS BASIC D-C-T / LINUS D-C-M /
LINUS BASIC D-C-M / Duschpaneel DP-P-T, DP-C-T, DP-C-T-H,
DP-C-T-D-H / VITUS VW-C-T / VITUS VD-C-T

Ausführung mit Rundstecker

VE 1, G: 0,04 kg/St.

01 442 00 99

Unterputz-Netzteil 100 - 240 V / 50 - 60 Hz / 6 V

für Urinalsteuerung COMPACT LC

VE 1, G: 0,19 kg/St.

01 530 00 99

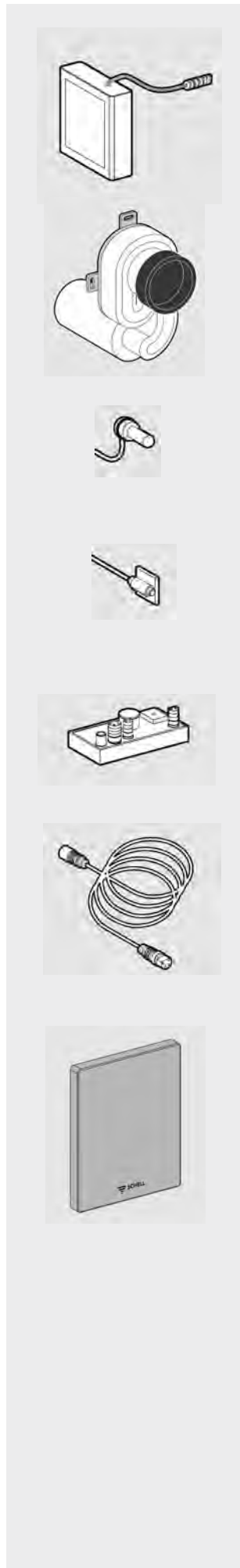

Artikelbezeichnung	Artikel- Nummer		
Batteriefach Urinal COMPACT LC VE 1, G: 0,17 kg/St.	01 526 00 99		
Siphon Urinal COMPACT LC mit LC-Sensor VE 1, G: 0,27 kg/St.	01 528 00 99		
Sensor Urinal COMPACT LC VE 1, G: 0,03 kg/St.	01 527 00 99		
<i>Auszug aus Produktgruppe 22</i> Reedkontakt COMPACT LC mit Magnetschlüssel VE 1, G: 0,03 kg/St.	01 529 00 99		
E-Modul Urinal COMPACT LC VE 1, G: 0,09 kg/St.	01 525 00 99		
<i>Auszug aus Produktgruppe 22</i> Sensorkabel COMPACT LC, Kabellänge 2,5 m VE 1, G: 0,05 kg/St.	01 524 00 99		
<i>Auszug aus Produktgruppe 22</i> Urinal-Frontblende EDITION HF/LC Frontblende zu Urinal-Rohbauset COMPACT II, wenn eine Zugänglichkeit zur Wasserstrecke und Elektronik gewünscht wird Edelstahl, VE 1, G:0,33 kg/St.	23 080 28 99		



Ausführung bis 2010



Artikelbezeichnung

Artikel-
Nummer

Auszug aus Produktgruppe 29

Magnetventil 6 V mit integriertem Vorfilter

Für SCHELLTRONIC / SCHELLMATIC / COMPACT HF /
RETROFIT HF / EDITION E MANUAL / COMPACT EDITION E /
COMPACT LC / RETROFIT LC / LINUS D-E-T / LINUS D-E-T ECO /
LINUS D-E-V / LINUS D-E-V ECO / LINUS D-P-T / LINUS BASIC D-P-T /
LINUS D-C-T / LINUS BASIC D-C-T / LINUS D-C-M /
LINUS BASIC D-C-M / Duschpaneel DP-P-T, DP-C-T, DP-C-T-H,
DP-C-T-D-H / VITUS VW-C-T / VITUS VD-C-T

Ausführung mit Rundstecker

VE 1, G: 0,04 kg/St.

01 442 00 99

Kartusche

für Unterputz-Urinal-Druckspüler VERONA

(Ersatzteil)

Komplett mit Spülmengeneinstellung

Werkstoff: Messing

VE 1, G: 0,17 kg/St.

29 416 00 99

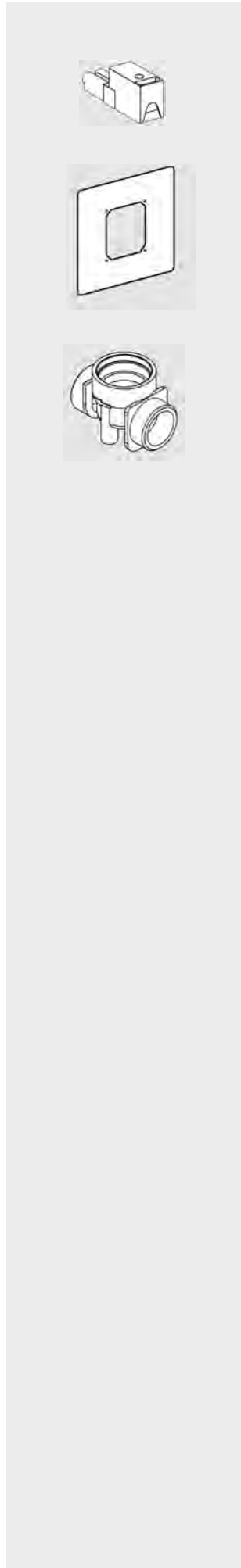

Artikelbezeichnung	Artikel- Nummer		
Netzstecker VE 1, G: 0,01 kg/St.	01 319 00 99		
Universal-Frontplatte Umrüstung INFRA/COMPACT Edelstahl, VE 1, G: 0,75 kg/St.	76 594 28 99		
Aufnahmegehäuse für Kartuschenventil L = 55 mm Dimension: DN 20 G 3/4 AG, VE 1, G: 0,02 kg/St.	01 458 00 99		
L = 68 mm Dimension: DN 20 G 3/4 AG, VE 1, G: 0,02 kg/St.	01 504 00 99		

Bis 2016



Artikelbezeichnung	Artikel- Nummer		
--------------------	--------------------	--	--

Spülerhaube

mit Fenster, O-Ring und Befestigungsschraube
(SCHELLTRONIC / SCHELLMATIC)

Ausführung ab 04/2003 bis 08/2016

chrom, VE 1, G: 0,22 kg/St.

01 456 06 99



Hinweis:

Auslaufartikel, lieferbar solange Vorrat reicht.

Elektronik-Ersatzteil-Set

zur Umrüstung auf SCHELL-Elektronik

Lieferumfang:

- Spülerhaube 26 002 06 99
- Batteriemodul inkl. 4 x Alkali-Batterien AAA 01 597 00 99
- Halter für Elektronik inkl. Befestigungsschrauben 77 698 00 99
- Elektronik-Modul inkl. Befestigungsklammern 26 003 00 99

VE 1

01 021 06 99

Magnetventil 6 V mit integriertem Vorfilter

Für SCHELLTRONIC / SCHELLMATIC / COMPACT HF / RETROFIT HF /
EDITION E MANUAL / COMPACT EDITION E / COMPACT LC / RETROFIT LC / LINUS D-E-T
/ LINUS D-E-T Eco / LINUS D-E-V / LINUS D-E-V Eco / LINUS D-P-T / LINUS BASIC D-P-T /
LINUS D-C-T / LINUS BASIC D-C-T / LINUS D-C-M / LINUS BASIC D-C-M /
Duschpaneel DP-P-T, DP-C-T, DP-C-T-H, DP-C-T-D-H

Ausführung mit Rundstecker

VE 1, G: 0,04 kg/St.

01 442 00 99

O-Ring zur Spülerhaube

(SCHELLTRONIC / SCHELLMATIC)

VE 1, G: 0,001 kg/St.

66 083 00 99

Befestigungsschraube zur Spülerhaube

(SCHELLTRONIC / SCHELLMATIC)

VE 1, G: 0,003 kg/St.

72 847 00 99

Ab 2016

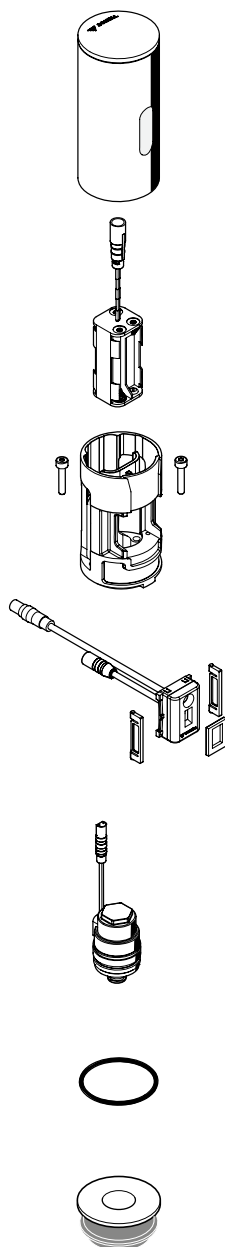
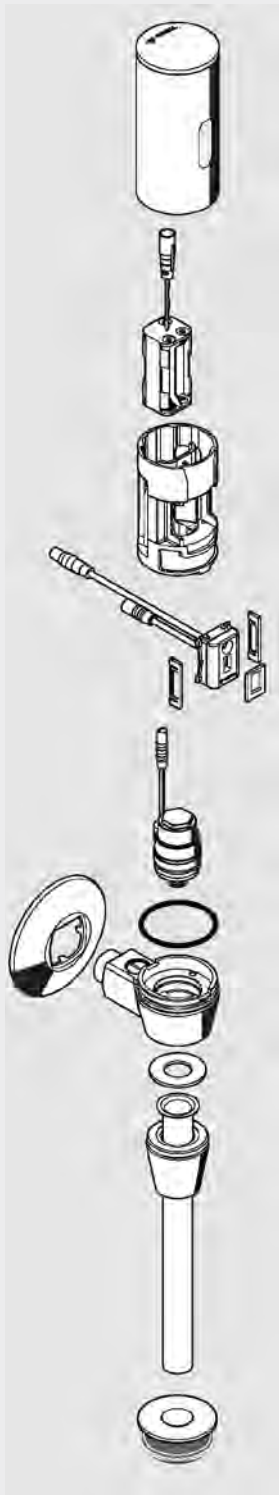

Artikelbezeichnung

Artikel-
Nummer**Spülerhaube**

mit Fenster, O-Ring und Befestigungsschraube

Ausführung ab 2015

chrom, VE 1

26 002 06 99**Batteriemodul**

mit 4 x Alkali-Batterien AAA

Ausführung ab 2015

VE 1

01 597 00 99**Halter für Elektronik**

mit Befestigungsschrauben

Ausführung ab 2015

VE 1, G: 0,08 kg/St.

77 698 00 99**Elektronikmodul**

mit Befestigungsklammern

Ausführung ab 2015

VE 1, G: 0,03 kg/St.

26 003 00 99**Magnetventil 6 V mit integriertem Vorfilter**

Für SCHELLTRONIC / SCHELLMATIC / COMPACT HF / RETROFIT HF / EDITION E MANUAL / COMPACT EDITION E / COMPACT LC / RETROFIT LC / LINUS D-E-T / LINUS D-E-T Eco / LINUS D-E-V / LINUS D-E-V Eco / LINUS D-P-T / LINUS BASIC D-P-T / LINUS D-C-T / LINUS BASIC D-C-T / LINUS D-C-M / LINUS BASIC D-C-M / Duschpaneel DP-P-T, DP-C-T

Ausführung mit Rundstecker

VE 1, G: 0,04 kg/St.

01 442 00 99**O-Ring zur Spülerhaube**

VE 1, G: 0,001 kg/St.

66 083 00 99**Urinal-Innenverbinder**

Für Spülrohr Ø 15 mm und Ø 18 mm.

chrom, VE 1, G: 0,02 kg/St.

29 317 06 99Ersatzteile
Urinal

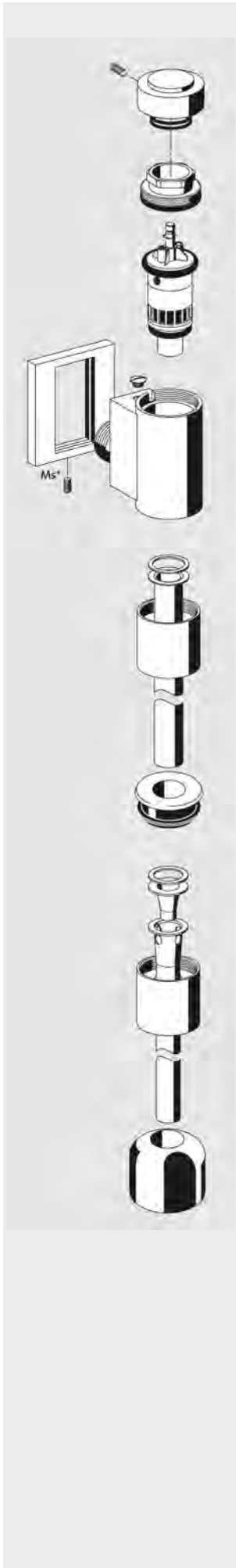

Artikelbezeichnung

Artikel-
Nummer**Kartusche, komplett**

VE 1, G: 0,08 kg/St.

29 492 00 99**Urinal-Innenverbinder**

Für Spülrohr Ø 15 mm und Ø 18 mm.

chrom, VE 1, G: 0,02 kg/St.

29 317 06 99

Auszug aus Produktgruppe 23

Urinal-Außenverbinder

Für Spülrohr Ø 15 mm und Ø 18 mm.

chrom, VE 1, G: 0,04 kg/St.

27 820 06 99

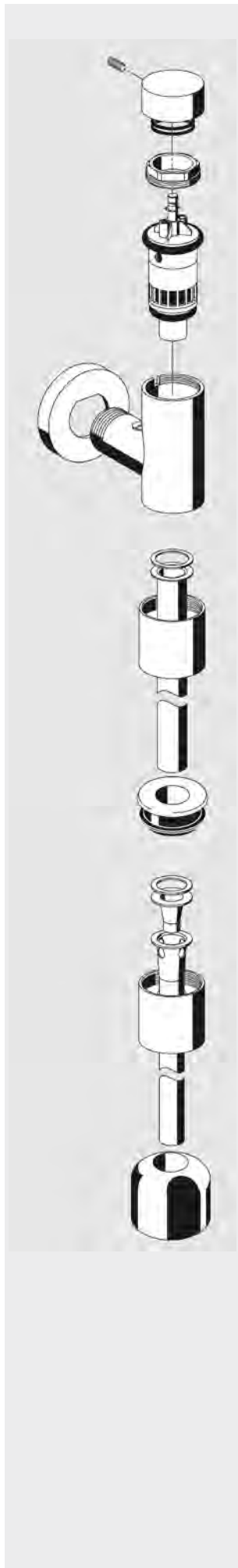

Artikelbezeichnung

Artikel-
Nummer

Betätigungshaube
mit Druckfeder
chrom, VE 1, G: 0,08 kg/St.

23 050 06 99



Kartusche, komplett
VE 1, G: 0,06 kg/St.

29 493 00 99



Rosette
chrom, VE 1, G: 0,02 kg/St.

62 507 06 99



Spülrohrverschraubung
chrom, VE 1, G: 0,07 kg/St.

75 622 06 99



Urinal-Innenverbinder
Für Spülrohr Ø 15 mm und Ø 18 mm.
chrom, VE 1, G: 0,02 kg/St.

29 317 06 99



Auszug aus Produktgruppe 23
Urinal-Außenverbinder
Für Spülrohr Ø 15 mm und Ø 18 mm.
chrom, VE 1, G: 0,04 kg/St.

27 820 06 99

Ersatzteile

- Frostsichere Außenwandarmaturen

- POLAR II Set 486
- POLAR II 487
- POLAR Set / POLAR 488

- Unterputzventile 489

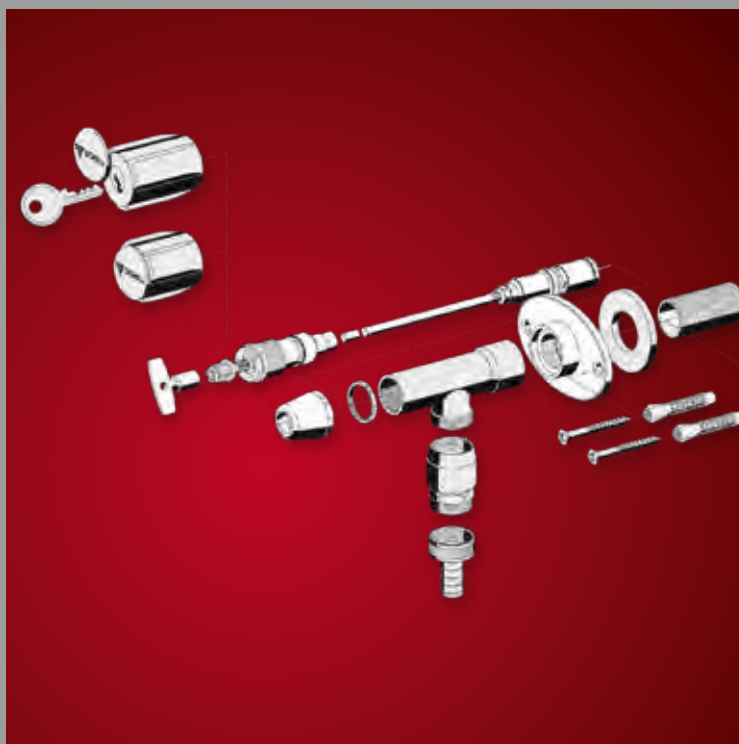

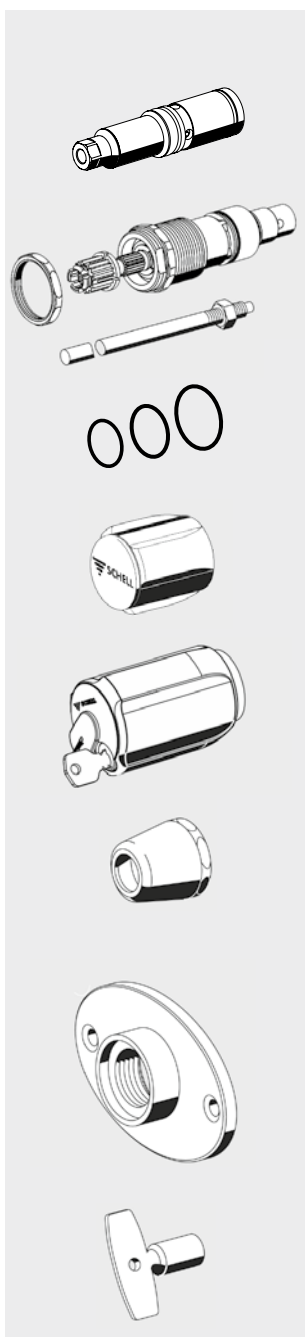
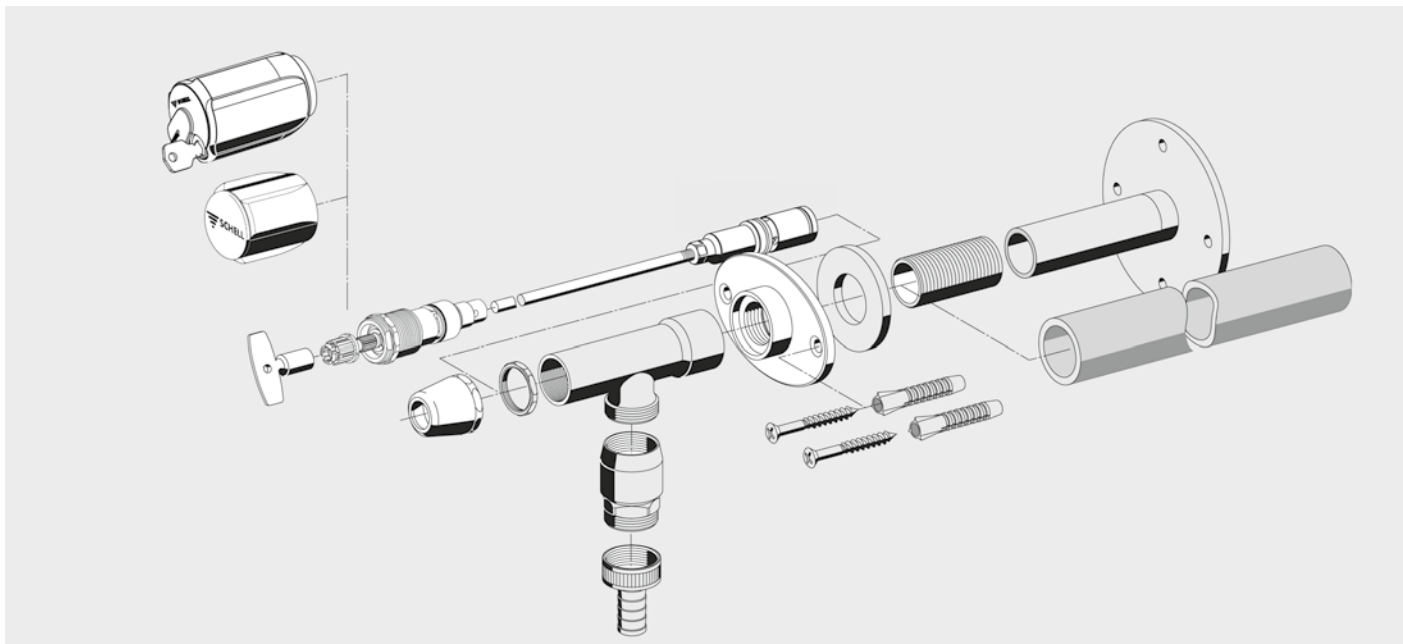

Artikelbezeichnung	Artikel- Nummer		
Dichtspitze für POLAR II und POLAR II Set VE 1, G: 0,07 kg/St.	22 234 00 99		
Oberteil POLAR II Set inkl. Spindel 488 mm lang, mit Ablänghilfe VE 1, G: 0,20 kg/St.	22 235 00 99		
Dichtelemente-Set POLAR II inkl. O-Ringe 13 x 1,5, 15 x 1,5, und 18 x 1,5 VE 1	25 896 00 99		
COMFORT-Griff inkl. Rastbuchse chrom, VE 1, G: 0,02 kg/St.	47 996 06 99		
NEU COMFORT-Griff SECUR abschließbar, mit 2 Schlüsseln chrom, VE 5, G: 0,10 kg/St.	48 110 06 99		
Abdeckglocke POLAR II Set mattchrom, VE 1, G: 0,05 kg/St.	69 946 03 99		
Abdeckglocke POLAR II Set Für Armaturen ab August 2012 mattchrom, VE 1, G: 0,04 kg/St.	69 982 03 99		
Schraubrossette POLAR II Set Werkstoff: Messing mattchrom, VE 1, G: 0,14 kg/St.	69 945 03 99		
Steckschlüssel POLAR / POLAR II mattchrom, VE 1, G: 0,03 kg/St.	78 230 03 99		

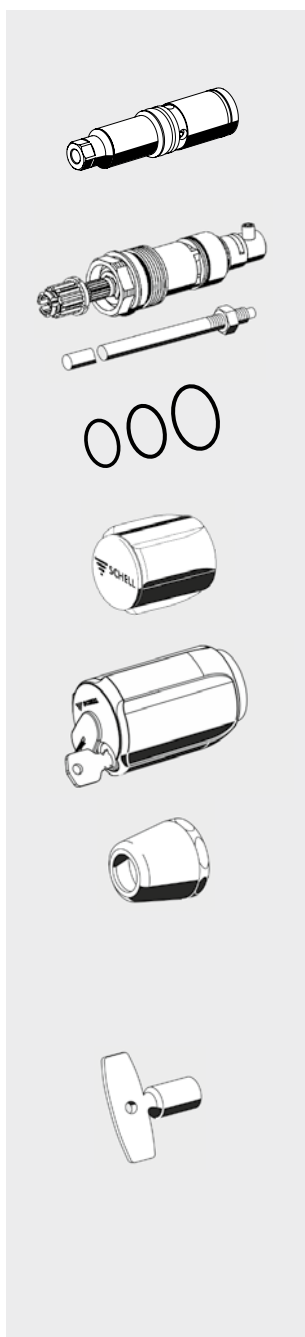
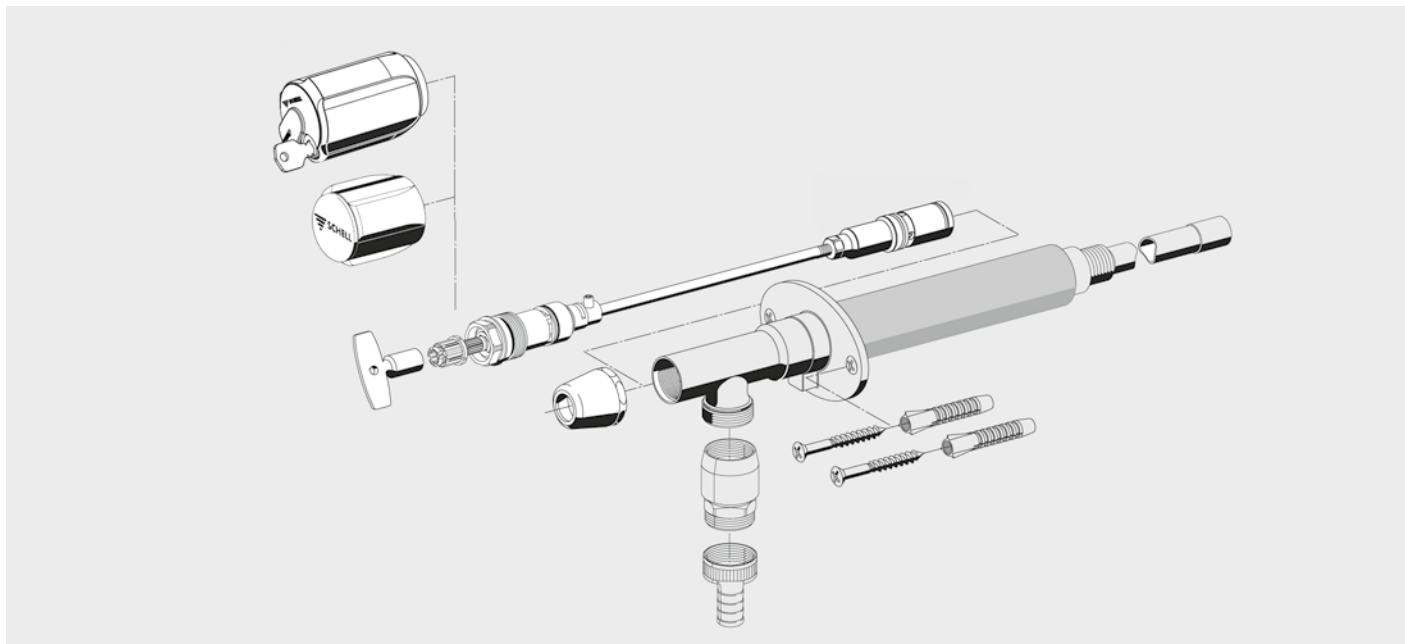

Artikelbezeichnung	Artikel- Nummer		
Dichtspitze für POLAR II und POLAR II Set VE 1, G: 0,07 kg/St.	22 234 00 99		
Oberteil POLAR II inkl. Spindel 177,5 mm lang VE 1, G: 0,20 kg/St.	22 236 00 99		
Dichtelemente-Set POLAR II inkl. O-Ringe 13 x 1,5, 15 x 1,5, und 18 x 1,5 VE 1	25 896 00 99		
COMFORT-Griff inkl. Rastbuchse VE 1, G: 0,02 kg/St.	47 996 06 99		
NEU COMFORT-Griff SECUR abschließbar, mit 2 Schlüsseln chrom, VE 5, G: 0,10 kg/St.	48 110 06 99		
Abdeckglocke POLAR II Set mattchrom, VE 1, G: 0,05 kg/St.	69 946 03 99		
Abdeckglocke POLAR II Set Für Armaturen ab August 2012 mattchrom, VE 1, G: 0,04 kg/St.	69 982 03 99		
Steckschlüssel POLAR / POLAR II mattchrom, VE 1, G: 0,03 kg/St.	78 230 03 99		

	Artikelbezeichnung	Artikel- Nummer		
	Oberteil und Spindel komplett zu SCHELL POLAR, Länge 285 mm Art.-Nr. 03 978 06 99 - 03 983 06 99 Oberteil inkl. Steckschlüssel VE 1, G: 0,21 kg/St.	22 145 00 99		
	Oberteil und Spindel komplett zu SCHELL POLAR Set, Länge 565 mm Art.-Nr. 03 985 06 99 - 03 990 06 99 Oberteil inkl. Steckschlüssel VE 1, G: 0,32 kg/St.	22 146 00 99		
	Rohrbelüfter Bauform C zu SCHELL POLAR / POLAR Set DVGW registriert chrom, VE 1, G: 0,12 kg/St.	28 629 06 99		
	Rohrbelüfter Armatur zu SCHELL POLAR / POLAR Set chrom, VE 1, G: 0,01 kg/St.	28 632 06 99		
	COMFORT-Griff inkl. Rastbuchse chrom, VE 1, G: 0,02 kg/St.	47 996 06 99		
	Steckschlüssel POLAR / POLAR II mattchrom, VE 1, G: 0,03 kg/St.	78 230 03 99 4,27 990		
	Abdeckglocke für frostsichere Außenwandarmatur POLAR mit Steckschlüssel-Oberteil chrom, VE 1, G: 0,05 kg/St.	61 822 06 99 9,97 990		
	Schraubrossette G 3/4 IG für POLAR-Set Werkstoff: Messing chrom, VE 1, G: 0,18 kg/St.	62 521 06 99 19,73 990		

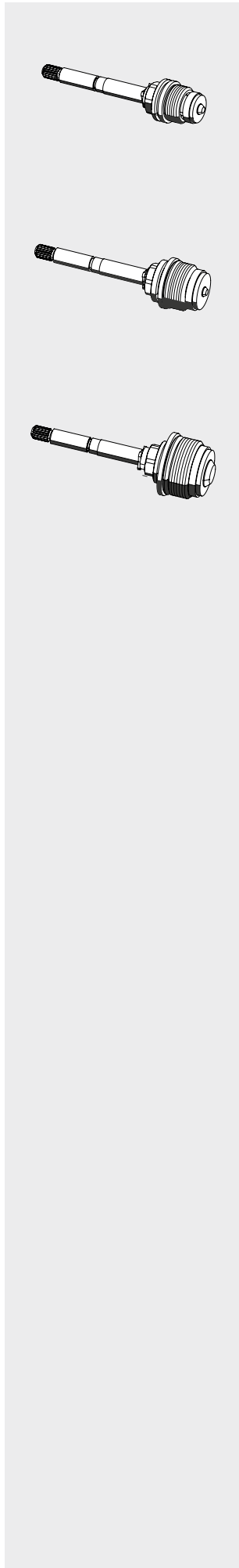

Artikelbezeichnung	Artikel- Nummer		
Oberteil DN 15 für Unterputz-Ventil DN 15 VE 1, G: 0,10 kg/St.	22 237 00 99		
Oberteil DN 20 für Unterputz-Ventil DN 20 VE 1, G: 0,13 kg/St.	22 238 00 99		
Oberteil DN 25 für Unterputz-Ventil DN 25 VE 1, G: 0,19 kg/St.	22 239 00 99		

Allgemeine Produktinformationen

- **Allgemeine Installationsbedingungen,
Wartungs- und Pflegehinweise** 492 - 495
- **SHELL inside** 496
- **Hygiene, Wasser und Energie sparen,
Zertifikate, LEED, BREEAM
Technologie, Komfort, Sicherheit,
Nachhaltigkeit** 497 - 503



Allgemeine Installationsbedingungen, Wartungs- und Pflegehinweise. **Von SCHELL.**

Diese allgemeinen Installationsbedingungen ersetzen nicht die Bestimmungen einer mitgelieferten Montageanleitung. Sie gelten ergänzend, so wie diese allgemeinen Installationsbedingungen immer auch zusätzlich zu den Montageanleitungen gelten.

Von den zitierten Normen, Regelwerken etc. gilt immer deren aktuellste Fassung. Weiterhin sind grundsätzlich immer auch zusätzlich die in den jeweiligen Regionen/Ländern geltenden behördlichen Vorschriften zu beachten.

SCHELL Armaturen und Fittings werden entsprechend den in Deutschland, und soweit zugänglich europäisch/international, gültigen technischen Normen und Vorschriften konstruiert und gefertigt. Alle Produkte sind so konzipiert, dass unter Beachtung der allgemein anerkannten Regeln der Technik (a. a. R. d. T.), der Installationsvorschriften sowie einer fachmännischen Planung, Montage, Betrieb, ordnungsgemäßer Wartung, Instandhaltung, Instandsetzung und Pflege ein störungsfreier Betrieb gewährleistet ist.

Wichtige Hinweise zu Planung, Bau und Betrieb sind insbesondere den Normen der Reihe EN 806 „Technische Regeln für Trinkwasserinstallationen“ und den länderspezifischen Ergänzungsnormen und Regelwerken wie zum Beispiel in Deutschland den nationalen Vorschriften wie der Reihe DIN 1988, der VDI 6023, dem DVGW-Regelwerk und anderen zu entnehmen.

Bei der Installation elektrischer oder elektronischer Bauteile sind unbedingt die national geltenden Installationsvorschriften zu beachten. Zumeist sind in diesen besondere Schutzzonen und Abstände von elektrischen Bauteilen zu wasserberührten Bereichen definiert, wenn eine bestimmte Spannung überschritten wird. In Deutschland sind diese Schutzzonen z. B. in der Normenreihe der DIN VDE 0100 festgelegt.



Wasserqualität

1. Wasserqualität (Eignung)

SCHELL Produkte sind geeignet für Trinkwasser entsprechend der EU-Trinkwasserrichtlinie und den darauf basierenden nationalen Trinkwasserverordnungen. Für Wasser einer abweichenden Beschaffenheit besteht keine Freigabe.

Alle verwendeten wasserberührten Werkstoffe entsprechen den Bewertungsgrundlagen und Leitlinien des Umweltbundesamtes (UBA). Diese sind weitgehend identisch mit den Anforderungen in vielen anderen europäischen Ländern (Approval and Harmonisation – 4 MS Initiative). Weiterhin werden alle von SCHELL verwendeten nichtmetallenen Werkstoffe auf die Minimierung eines mikrobiologischen Bewuchses geprüft (z. B. mittels DVGW W270). Unabhängig von dieser hygienischen Eignung der Werkstoffe in Kontakt mit Trinkwasser ist gemäß EN 806 auch die Eignung metallener Werkstoffe für den jeweiligen Anwendungsfall gemäß EN 12502 „Korrosionsschutz metallischer Werkstoffe - Hinweise zur Abschätzung der Korrosionswahrscheinlichkeit in Wasserverteilungs- und speichersystemen“ vorzunehmen.

Gegebenenfalls muss in besonderen Fällen entschieden werden, nur Produkte aus Messinglegierungen mit spezifischen Eigenschaften wie „entzinkungsbeständig“ zu verwenden. In kritischen Fällen ist unbedingt eine Rücksprache mit SCHELL erforderlich.



Trinkwassergüte

2. Erhalt der Trinkwassergüte

Planung, Bau, Betrieb und Wartung aller Komponenten eines Trinkwassersystems haben Einfluss auf die Trinkwasserqualität an den Entnahmestellen. Einige davon sind nachfolgend beispielhaft aufgeführt:

- Bedarfsgerechte Dimensionierung von Trinkwasserinstallationen
- Produktwahl unter Berücksichtigung der Wasserbeschaffenheit und Werkstoffe
- Verwendung von Bauteilen mit hygienisch einwandfreien wasserberührten Oberflächen gemäß VDI 6023, z. B. durch eine trockene Funktionsprüfung. Alle SCHELL Produkte werden seit Jahren trocken, das heißt ohne Wasserberührung, geprüft.
- Installation von Sicherungsarmaturen nach DIN EN 1717, DIN 1988-100 und EN 806
- Der bestimmungsgemäße Betrieb mit einem regelmäßigen und vollständigen Wasserwechsel über alle Entnahmestellen gemäß VDI 6023 und außerhalb des Geltungsbereiches dieser VDI 6023 gemäß EN 806-5
- Manuelles oder automatisiertes Spülen der Installation bei Betriebsunterbrechungen. Dabei sind die Entnahmestellen zu Spülgruppen zusammenzufassen, um eine ausreichend hohe Fließgeschwindigkeit von mindestens 1,0 bis 2,0 m/s in allen Bereichen der Installation zu erzielen (vergl. EN 806, DIN 1988-300, VDI 6023).
- Einhaltung der Wassertemperaturen kalt und warm (PWC und PWH) gemäß der Reihe EN 806, DIN 1988, DVGW W 551 etc.



Inbetriebnahme

3. Inbetriebnahme

Vor Inbetriebnahme aller SCHELL Produkte ist sicherzustellen, dass alle Rohrleitungen gespült wurden und keine Schmutzpartikel die Funktion der Armaturen beeinträchtigen können (siehe EN 806-4). Alle Verbindungsstellen bis zu den Entnahmestellen sind einer Dichtheits- und Belastungsprüfung gemäß Regelwerk zu unterziehen. Dies gilt für Errichtungs-, Sanierungs- oder Erweiterungsarbeiten aller Art an einer Trinkwasserinstallation.

Bei Übergabe der in Betrieb genommenen SCHELL Produkte an den Betreiber der Anlage ist eine Einweisung über Funktion und auch über notwendige Wartungspflichten gemäß EN 806-5 durchzuführen und zu dokumentieren (EN 806, VDI 6023). Alle Unterlagen zu den Produkten sind zu übergeben. SCHELL empfiehlt weiterhin, den Betreiber bei der Übergabe auf seine Pflicht zum regelmäßigen und vollständigen Wasserwechsel über alle Entnahmestellen schriftlich hinzuweisen.



Installationshinweise

4. Allgemeine Installationshinweise

Die verschiedenen Stufen an Warnhinweisen in den Montageanleitungen und Hinweisen der Hersteller sind zu beachten. Wo notwendig, sind thermostatische Regler zum Schutz gegen Verbrühungen einzusetzen (z. B. EN 806-2). Arbeiten an einer Trinkwasserinstallation dürfen in vielen Ländern nur von Installationsfirmen durchgeführt werden, die im Installateurverzeichnis eines Wasserversorgungsunternehmens eingetragen sind. In anderen Ländern dürfen sie nur von geeignetem Fachpersonal erfolgen. Es gelten immer die nationalen Vorschriften.

Für alle Arbeiten an den Armaturen müssen passende Werkzeuge (Schlüssel, Schraubendreher, Innensechskantschlüssel etc.) eingesetzt werden, die eine Beschädigung der Oberflächen vermeiden.

Bei der Montage dürfen keine übermäßigen Kräfte (Code of Practice, von Fachleuten akzeptiertes Installationsverhalten) auf die Bauteile übertragen werden. Viele Geräteanschlussarmaturen und Eckventile von SCHELL werden mit dem besonders hygienischen ASAG und ASAG-Easy-Ring ausgeliefert. Dieses Dichtmaterial ist aus mikrobiologisch inertem Teflon (PTFE) und damit anderen Dichtmaterialien wie z. B. Hanf hygienisch weit überlegen. Diese Bauteile sind selbstdichtend, wenn sie gemäß Montageanleitung verarbeitet werden. Das Aufbringen eines zusätzlichen Dichtmaterials ist nicht zulässig.

Werden Bauteile ohne diesen Dichtring installiert, sind zugelassene Dichtwerkstoffe zu verwenden. Bei Dichtmittelauftrag darf hiermit keine übermäßige Belastung auf die Verbindungsstellen aufgebaut werden.

Armaturen sind an den vorgesehenen Schlüsselstellen zu kontern. Spannungen aus den Rohrleitungssystemen dürfen nicht auf Armaturen übertragen werden.

Es wird darauf hingewiesen, dass SCHELL Armaturen silikonhaltige Mittel und Fette aufweisen können. Der Einsatz in Lackierbetrieben ist deshalb nicht freigegeben.



Wartungshinweise

5. Wartungshinweise

Es gelten die Wartungshinweise in den einschlägigen Regelwerken wie der EN 806-5 und in den Herstellerangaben. Armaturen und deren Bauteile unterliegen, wie andere mechanische Bauteile, einem natürlichen Verschleiß. Trinkwasserinstallationen mit allen darin installierten und genutzten Armaturen und deren Bauteile (z. B. Strahlregler, RV, RB etc.), unterliegen gem. EN 806-5 einer Inspektions- und Wartungspflicht. Dies gilt insbesondere bei Installationen mit hoher Anforderung an die Betriebssicherheit aufgrund hygienischer Anforderung (z. B. in Kliniken) oder auch hoher Nutzungshäufigkeit (öffentliche Einrichtungen).

Sicherungseinrichtungen (z. B. Rückflussverhinderer, Rohrbelüfter etc.) sind mit besonderer Sorgfalt zu inspizieren und mindestens, entsprechend der EN 806-5, in den angegebenen Abständen in der Funktion zu überprüfen und gegebenenfalls zu tauschen.

Zur Vermeidung von Biofilmen und Sedimentablagerungen an Filtern und Strahlreglern sind diese regelmäßig zu reinigen bzw., wenn erforderlich, zu erneuern.



Pflegehinweise

6. Pflegehinweise

Grundsätzlich müssen die verwendeten Reinigungsmittel- und Maßnahmen für die zu reinigenden Bauteile und Armaturen geeignet sein. Wo immer dies möglich ist, sollten dafür Spezialreiniger verwendet werden. Der pH-Wert von Reinigungsmitteln muss im chemisch neutralen Bereich liegen (pH 7) und darf davon max. 2 pH-Stufen abweichen. Scheuernde oder kratzerverursachende Mittel, wie z. B. Schmirgelpapier, Mikrofasertücher, Stahlwolle oder Drahtbürsten, beschädigen die Oberflächen und sind nicht zulässig.

Werden Reinigungsmittel verwendet, dürfen diese nur mit einem schwachen, weichen Wasserstrahl von den Armaturen abgespült und dann mit einem weichen, kratzfreiem Tuch trocken geputzt werden.

Dampfstrahlgeräte (Wasserverneblungsgeräte) jeglicher Bauart und Bauform dürfen nicht verwendet werden.

Chrom-, eloxierte Alu- und Kunststoffoberflächen sowie Messingbauteile sind nur mit milden Reinigungsmitteln zu behandeln oder zu reinigen, die für diese Materialien zugelassen sind.

Grundsätzlich dürfen auf eloxierte Alu-Oberflächen keine Reinigungsmittel zur Anwendung gelangen, welche die Eloxalschicht chemisch angreifen. Schichtschädigend wirken z. B. Fluoride, Chloride und Sulfate. Im Zweifel ist Rücksprache mit dem Hersteller des Reinigungsmittels zu halten.



Äußere Einwirkungen

7. Schutz vor äußeren Einwirkungen

Die Oberflächen der Armaturen dürfen keinen aggressiven Umgebungseinflüssen (z. B. chlorhaltige Atmosphäre) ausgesetzt werden. Äußere Einflüsse von Atmosphären, wie z. B. in Meeresnähe, in Solebädern oder Installationen im Freien können die Oberflächengüte der Bauteile negativ beeinflussen und, neben optischen Schäden, auch die Funktion der Bauteile stören oder ganz verhindern.



Umweltschutz

8. Umweltschutz

SHELL verwendet nur Materialien, die keine negativen Auswirkungen auf die Trinkwasserqualität haben. Alle Fertigungsprozesse sind ressourcenschonend ausgelegt. Darüber hinaus ist Messing ein Werkstoff der gut recyclebar ist. Die verwendeten Verpackungsmaterialien, alte Produkte und Bauteile sollten sortenrein der jeweiligen Wiederverwendung zugeführt werden. Nationale Vorschriften sind zu beachten. Batterien und elektronische Bauteile sind Sondermüll. Am Ende ihrer Lebensdauer sind sie an den dafür eingerichteten, öffentlichen Sammelstellen oder an die Verkaufsstellen zurückzugeben (ElektroG).

SHELL Armaturen sind für wassersparendes, optimiertes Betriebsverhalten geeignet. Die Anforderungen der Trinkwasserhygiene haben jedoch eine höhere Priorität.



Normen
und Vorschriften

9. Normen und Vorschriften

Es sind in jedem Fall die geltenden Installationsnormen und Vorschriften sowie die allgemein anerkannte Regeln der Technik (a. a. R. d. T.) zu beachten. Technische Anschlussbedingungen der jeweils zuständigen Elektrizitäts- und Wasserversorgungsunternehmen sind einzuhalten! Für elektronisch gesteuerte Armaturen sind die Schutzbereiche (Kleinspannung) zu beachten.

Es ist Sorge zu tragen, dass Fremdströme und Magnetfelder die Funktion der elektronischen Steuerungen nicht negativ beeinträchtigen. Für elektronische Bauteile gelten zusätzlich die „Allgemeinen Elektro-Installationsbedingungen. Von SHELL.“ (www.schell.eu). Die SHELL Montageanleitungen und Bedienanleitungen sind einzuhalten. Warnhinweise sind zu beachten.



Verbrühungsschutz

10. Allgemeine Betriebshinweise

Armaturen und Installationen sind so zu planen, zu installieren, zu betreiben und zu warten, dass eine Gefährdung von Personen (z. B. Verbrühungsgefahr durch heißes Wasser) oder Geräten ausgeschlossen ist.

Stand: November 2023

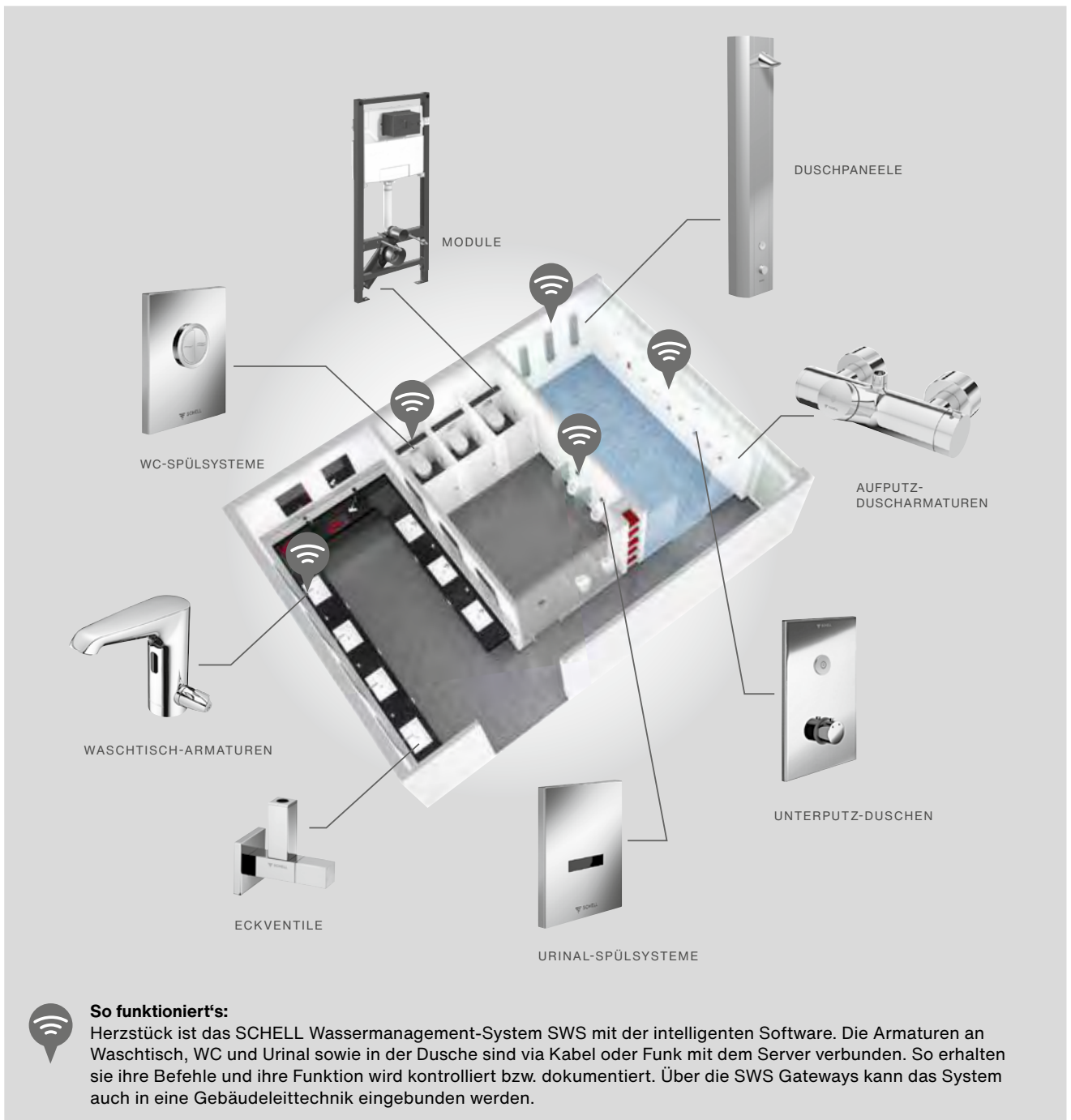

So funktioniert's:

Herzstück ist das SCHELL Wassermanagement-System SWS mit der intelligenten Software. Die Armaturen an Waschtisch, WC und Urinal sowie in der Dusche sind via Kabel oder Funk mit dem Server verbunden. So erhalten sie ihre Befehle und ihre Funktion wird kontrolliert bzw. dokumentiert. Über die SWS Gateways kann das System auch in eine Gebäudeleittechnik eingebunden werden.

SCHELL *inside*. Systemlösungen vom Spezialisten.

SCHELL gehört überall dort hinein, wo robuste, hygienische und ressourcensparende Lösungen gefragt sind: in öffentliche, halb-öffentliche und gewerbliche Sanitärräume, die besonders stark stark beansprucht werden.

Ob in Schulen, Hotels, Stadien oder Raststätten. Und vielleicht demnächst auch in Ihrem Objekt.

SCHELL. Verantwortung für Gesundheit.

Trinkwasser – ein verderbliches Gut

Trinkwasser wird nicht im sprichwörtlichen Sinne zum trinken benutzt, sondern wird auch, neben vielen weiteren Anwendungen, in den meisten Fällen zur Körperreinigung, zur Lebensmittelzubereitung oder als Transportmittel wie im WC genutzt. Gerade für die ersten beiden Zwecke muss es von hoher Güte sein. Diese hohe Güte hat es immer, wenn es vom Versorger am Gebäude angeliefert wird. Kommt es jedoch im Gebäude zu einer überlangen „Lagerung“ des Trinkwassers und dadurch bedingt zu ungeeigneten Temperaturen, kann diese Güte verloren gehen und das Wasser „verdirbt“ ohne, dass dies ohne Hilfsmittel bemerkt werden kann.

Technische Maßnahmen zum Erhalt der Wassergüte

Im Wesentlichen haben sich zwei Maßnahmen für den Erhalt der Wassergüte bewährt: die richtige Temperaturhaltung „kalt“ und „warm“ und der regelmäßige Wasseraustausch. Kaltwasser soll nicht mehr als 25 °C aufweisen. Warmwasser in Großanlagen mit Zirkulationssystem darf 55 °C (60 °C in den Niederlanden) nicht unterschreiten. Im ersten Fall wird dieses erreicht durch das kühle Trinkwasser des Versorgers, das permanent in hoher Güte zur Verfügung steht. Im zweiten Fall durch die Erwärmung im Warmwasserbereiter. Es ist also der regelmäßige Wasseraustausch, der diese Temperaturen in der Trinkwasserinstallation sicherstellt, sei es durch die Nutzung oder durch ein Zirkulationssystem. Prinzipiell kommt aber ausschließlich den Entnahmearmaturen die Aufgabe zu, für einen „Nachschub“ an frischem Warm- und Kaltwasser von hoher Güte an jeder Entnahmestelle zu sorgen, so wie es die VDI 6023 verlangt.

Beitrag von SCHELL zum Erhalt der Trinkwassergüte mit Hilfe des Hygiene-Dreiecks

Drei wesentliche hygienische Aspekte stehen bei SCHELL für die Entwicklung neuer Produkte im Mittelpunkt.

Innere Hygiene: Verwendung von Werkstoffen, die im besonderen Maße für den Kontakt mit dem Lebensmittel Trinkwasser geeignet sind. Dazu gehört auch, dass alle organischen Werkstoffe auf die Minimierung des mikrobiologischen Bewuchses geprüft sind (DVGW W 270). Weiterhin werden die Bauteile nur trocken geprüft, so dass sie im hygienisch optimalen Zustand angeliefert werden.



Äußere Hygiene: SCHELL Produkte besitzen robuste, gut zu reinigende Oberflächen.



PURIS E²,
HD-M

Technische Hygiene: Fast alle elektronischen SCHELL Produkte verfügen über eine Funktion, mit der sie die Unterbrechung des Bestimmungsgemäßen Betriebes eigenständig erkennen und durch eine Zwangsspülung kompensieren können. So werden Siphons immer wieder aufgefüllt und gleichzeitig ein Beitrag zum Erhalt der Trinkwasserhygiene geleistet. Durch Beachtung dieser drei Hygiene-Eckpfeiler kann

SCHELL einen aktiven Beitrag zum Erhalt der Trinkwassergüte und damit für die persönliche Gesundheit leisten.

Schutzziel Händehygiene

Gerade der Handhygiene kommt eine hohe Bedeutung beim Erhalt der persönlichen Gesundheit zu, weil bis zu 80 % der Krankheiten im öffentlichen Raum über die Hände übertragen werden. Daher ist das Reinigen der Hände ein wichtiger Baustein der Händehygiene. Dazu wird Trinkwasser in der hohen Güte des Wasserversorgers benötigt. Wenn dann die Hände gereinigt sind, verschmutzen wir sie jedoch sofort wieder, weil wir den Hebel des Einhebelmischers anfassen, den wir, und die Nutzer vor uns, bereits vorher mit verunreinigten Händen berührt haben. Diese Rückverschmutzung unserer Hände vermeiden berührungslos arbeitende Armaturen. Sie verbessern dadurch erheblich den Infektionsschutz im öffentlichen Raum, für einem persönlich und für andere.

Kleine Bauteile – große Wirkung

Vor allem „Pseudomonas aeruginosa“ ist hier als Problembakterium zu nennen. Daher achtet man bei SCHELL darauf, dass die später wasserberührten Oberflächen von Produkten während der Qualitäts- und Funktionsprüfungen nicht mit Wasser in Kontakt kommen (vergl. Anforderung VDI 6023).

Technische Anforderungen für den Erhalt der Trinkwassergüte

Zu Recht haben sich in einigen Bereichen mit erhöhten hygienischen Anforderungen Ring- und Reihenleitungen durchgesetzt. Sie sorgen auch bei selten genutzten Entnahmestellen für einen Wasserwechsel in den Leitungen bis zur Wandscheibe, wenn sich irgendwo im Ring

oder am Ende einer Reihenleitung eine regelmäßig genutzte Entnahmestelle befindet.

T-Stück-Installationen sind Regel der Technik. Zur Versorgung regelmäßig genutzter oder mit elektronischen Armaturen versehener Entnahmestellen bieten sich T-Stück-Installationen aus Kosten- und Hygienegründen an: Sie sind gering in der Abmessung, enthalten wenig Wasser und benötigen keine teuren Doppelwandscheiben. Da gemäß VDI 6023 aus hygienischen Gründen ohnehin über alle Entnahmestellen ein Wasserwechsel erfolgen muss, sind sie mittlerweile wieder die 1. Wahl. Spülstationen am Ende einer Leitung sind allein nicht ausreichend für den Erhalt der Trinkwassergüte (VDI 6023).

Die regelmäßige Nutzung der Installation ist entscheidend

Schon vor mehr als 15 Jahren führten Untersuchungen von Herrn Prof. Trautmann, Uni Stuttgart, zu der Erkenntnis, dass Bakterien über selten genutzte Entnahmestellen gegen die Fließrichtung in die Installation gelangen können. Dies ist aufgrund einer speziellen Schwimmtechnik der Mikroorganismen, des „Taufels“, ein sehr langsamer Vorgang, den man mittels regelmäßigen Ausspülens entgegenwirken kann (VDI 6023). Somit wird verständlich, warum Ring- und Reihenleitungen zwar erprobte Techniken für den Erhalt der Wassergüte in den Rohrleitungen sind, aber dennoch dieses Schutzziel bis zur Entnahmestelle allein nicht sicherstellen können. Dies können nur über regelmäßig genutzte Entnahmestellen T-Stück-Installationen mit einem geringen Volumen, aber auch Ring- und Reihenleitungen sorgen aber dafür, dass an einer Entnahmearmatur sehr schnell „Frischwasser“ aus einer Hauptleitung ansteht. So wird in aller Regel schon während einer normalen Nutzung der hygienisch notwendige Wasserwechsel erreicht.

Wassersparen und Trinkwasserhygiene sind kein Widerspruch

Waschtisch-Armaturen von SCHELL weisen in aller Regel eine Literleistung von maximal 5 Liter pro Minute oder 3 Liter pro Minute auf und erfüllen damit Well. Weitere Reduzierungen sind möglich, um beispielsweise LEED, DGNB oder BREEAM zu entsprechen. Dies ist bei gut geplanten modernen Installationen für den Erhalt der Wassergüte auch ausreichend. Die Rohrabmessungen müssen während der Planung an diese verringerte Literleistungen angepasst werden – dann bleibt auch die Wassergüte erhalten. Somit können Wasser gespart und Kosten gesenkt werden. Da geringere Rohrabmessungen auch weniger Kosten und einen geringeren Wasserinhalt haben, sinken bei der ökologischen Gebäudertifizierung sowohl die Investitions-, als auch die Betriebskosten. In alten, überdimensionierten Installationen mit einem hygienischen Risikopotential sollte jedoch geprüft werden, ob nicht höhere Literleistungen von ca. 8 bis 10 Liter pro Minute anzustreben sind. Hierfür stehen entsprechende Strahlregler zur Verfügung, die gegen die Wasserspar-Strahlregler ausgetauscht werden können.

Moderne Armaturen mit Stagnationsspülung verschwenden kein Wasser.

Einfache Armaturen, die nach einer Art „Zeitschaltuhr“ funktionieren, lösen selbst bei ausreichender Nutzung der Entnahmestelle eine Stagnationsspülung aus. Sie verbrauchen unter diesen Bedingungen tatsächlich etwas mehr Wasser als unbenötigt nötig ist. Armaturen mit einem intelligenten Stagnationsprogramm, insbesondere eingebunden in einem Wassermanagementsystem, erkennen jedoch eine ausbleibende Nutzung oder unzulängliche Wassertemperaturen und spülen bedarfsgerecht. Sie schaffen somit die Balance

zwischen Wassersparen und Hygiene. Ein Beispiel soll dies verdeutlichen: In einem Hotelzimmer wird von Geschäftsleuten von Montag bis Samstag jeweils morgens und abends das Badezimmer genutzt. Dies ergibt 12 Nutzungen während der 6 Tage. In der folgenden Woche steht das Zimmer leer, eine intelligente Armatur erkennt dies und löst nur alle drei Tage die, aus hygienischen Gründen notwendige, Nutzung aus. Durch diese Intelligenz werden 10 Wasserwechsel im Vergleich zu einer Zimmerbelegung eingespart und dennoch die Hygiene sichergestellt.



Küchenarmatur
GRANDIS E

Vermeidung von unterschwelligen Stagnationsspülungen!

Jede Trinkwasserinstallation wird anhand des Spitzenvolumenstroms ausgelegt, so wie er im bestimmungsgemäßen Betrieb zu erwarten ist. Wird der bestimmungsgemäße Betrieb unterbrochen, muss der Betreiber für Stagnationsspülungen sorgen. Dazu müssen mehrere Entnahmestellen gleichzeitig geöffnet werden, um in den Verteilleitungen die in VDI 6023 Blatt1 geforderte turbulente Strömung zu erzielen. Es ist also hygienisch unzureichend, Entnahmemengen statistisch zu erfassen und aufzuzaddieren, um dann nur noch „Restmengen“ über einzelne Armaturen auszuspülen.

Weitere Informationen zum optimalen Erhalt der Trinkwassergüte:

- Wassermanagement System SWS
 - SMART.SWS
 - Single Control SSC,
- finden Sie ab Seite 10

Moderne Armaturen sparen Wasser- und Energie!

Wasser und Energie sparen schont unsere Umwelt. Wasser heißt gleichzeitig auch Geld zu sparen!!! Denn die Heizenergie für das Warmwasser welches nicht verbraucht wird, muss erst gar nicht genutzt werden. Und nebenbei reduziert dies auch den Aufwand für die Aufarbeitung des Wassers und Abwassers. Elektronische Armaturen von SCHELL ermöglichen im Vergleich zu Zweigriff-Armaturen eine Wassersparnis von bis zu 40 %, durch individuelle Einstellung der benötigten Laufzeit. Einsparung bedeutet:

- Wirtschaftlichkeit
- Kurze Amortisationszeit
- Ökologische Vorteile
- Hygienische Vorteile
- Ressourcenschonend

Elektronische Waschtisch- und Duscharmaturen von SCHELL lassen sich in der Laufzeit einstellen. Auch Druckspülarmaturen können in der Laufzeit eingestellt werden und sparen z. B. als elektronische Varianten im Stadionprogramm weiteres Wasser, da die Armatur die Nutzungsfrequenz erkennt und so die Spülmenge reduziert.

Sind überall Armaturen mit Stagnationsspülung notwendig?

Fest steht: ohne einen regelmäßigen Wasserwechsel über die Armaturen wird die Wassergüte in Installationen gefährdet! Normalerweise ist dieser Wasserwechsel während der normalen Nutzung sichergestellt. Bei Nutzungsunterbrechungen hingegen, kann es unter ungünstigen Bedingungen zur Vermehrung von Krankheitserregern wie Legionellen und Pseudomonaden kommen, die der Gesundheit bedeutenden Schaden zufügen kann. Um dies zu vermeiden, sind elektronische Armaturen die Regelmäßig oder Bedarfsgerecht an der Entnahmestelle spülen ein zuverlässiges Werkzeug zur Aufrechterhaltung hygienischer Wasserbedingungen.

Legionellose, ein verkanntes Risiko

Legionellen sind in der Natur weit verbreitet, kommen aber in Pfützen oder Seen nur in sehr geringen Konzentrationen vor. Erst der Mensch schuf ihnen einen geeigneten Lebensraum, indem er große Mengen an warmem Trinkwasser bevorratete und dieses zum Duschen nutzte. Beim Duschen entstehen feine, lungengängige Gemische aus Wasser, Luft und Legionellen. Ist dann das Immunsystem eines Menschen z. B. nach einer Transplantation, einem Unfall oder nach Leistungssport nicht gewohnt leistungsfähig, kann es zu einer Infektion kommen. In Deutschland sind es nach Angaben des Robert-Koch-Institutes ca. 30.000 Erkrankte pro Jahr, von denen 10 bis 15 % sterben.



Somit sind die angegebenen ca. 3.000 Legionellen-Tote pro Jahr eine eher konservative Schätzung, die allerdings nicht allein durch Trinkwasser verursacht werden. Übrigens sind ca. 2/3 der Toten Männer, ohne dass man hierfür sicher die Ursachen kennt. Die Gefahr beschränkt sich aber nicht nur auf das Trinkwasser selbst, eine Vielzahl der Todesfälle lässt sich auf eine Kontamination von Wasser in Kühltürme, Klimageräte, Whirlpools etc. zurückzuführen.

Bedingungen für die Vermehrung von Krankheitserregern wie Legionellen und Pseudomonaden vermeiden

Krankheitserreger haben in aller Regel eine bevorzugte Wach-

tumstemperatur, die der Körpertemperatur des Menschen entspricht. Wird ein Bereich um diese 36 °C mit max. 25 °C im Kaltwasser und mindestens 55 °C im Warmwasser vermieden, sinkt auch die Wahrscheinlichkeit für eine übermäßige Bakterienvermehrung. Treten dennoch überhöhte Konzentrationen an Bakterien im Trinkwasserbereich auf, wird es Bereiche in der Installation geben, die unzureichend genutzt werden und die äußere Wärmequellen ausgesetzt sind.

Figur 1. Verteilung der Fälle von Legionellenerkrankungen pro 100.000 Einwohnern nach Ländern EU/EEA 2017



Quelle: European Centre for Disease Prevention and Control. Legionnaires' disease. In: ECDC. Annual epidemiological report for 2017. Stockholm: ECDC; 2019.

Ursachen überhöhter Legionellenkonzentrationen

Legionellenkonzentrationen über dem technischen Maßnahmenwert sind immer ein Verstoß gegen die allgemein anerkannten Regeln der Technik bei Planung, Bau oder Betrieb einer Trinkwasserinstallation. Das heißt konkret, dass das Kaltwasser irgendwo in der Installation über 25 °C warm wird und das Warmwasser auf deutlich unter 55 °C abkühlt. Hinzu kommt ein zu geringer Wasseraustausch, durch den diese Erwärmung bzw. Abkühlung trotz fachgerechter Dämmung überhaupt erst möglich wird.

Thermische Desinfektion

Ist die Anlage kontaminiert, kann eine thermische Desinfektion eine der möglichen Desinfektionsmaßnahmen bei mikrobiologischen Herausforderungen wie z. B. überhöhten Legionellenkonzentrationen sein. Vorsorglich ist sie nicht notwendig. Es ist nämlich völlig ausreichend, eine Warmwasser-

Installation mit Temperaturen von $\geq 55\text{ }^{\circ}\text{C}$ zu betreiben. Eine „automatische“ thermische Desinfektion ist allein schon aus Gründen des Verbrühungsschutzes nicht möglich. Weiterhin muss auch technisch/manuell in die Betriebsweise von Warmwasserbereiter und Zirkulation eingegriffen werden.

Keine Anlagendesinfektion ohne vorherige Reinigung

Gemäß DVGW W 557 muss vor einer Anlagendesinfektion (Hochchlorung) immer eine Reinigung der Installation erfolgen (Spülen mit Wasser-Luft-Gemisch). In diesem Arbeitsblatt finden sich auch Informationen zu den zulässigen Chemikalien, Konzentrationen, deren Einwirkzeiten und der Gefahr einer potentiellen Materialschädigung. Oftmals ist nach einer Reinigung und vorheriger Ursachenbeseitigung eine Anlagendesinfektion nicht mehr notwendig.

Mit den geeigneten Armaturen zur Trinkwasserhygiene beitragen.

Auch im Bestandsbau.

Noch immer gibt es in Deutschland viele Wohnungen mit Druckspülern. Sie verbrauchen nicht mehr Wasser als Spülkästen, führen aber zu höheren Fließgeschwindigkeiten in den oftmals überdimensionierten alten Leitungen, als ein Spülkasten. Es ist daher bei einer Teilsanierung zu prüfen, ob man nicht besser die alten Druckspüler durch moderne, leise und auch als Zweimengenspüler verfügbare Druckspüler ersetzt. So bleiben genau die Betriebsbedingungen in den alten Leitungen unverändert erhalten, die bis dahin zu einem hygienisch einwandfreien Betrieb geführt haben.

Hygiene Plus mit wandhängende Waschtisch-Armaturen

In Bereichen mit erhöhten Anforderungen an die Hygiene sind wandhängende Waschtisch-

Armaturen aus zwei Gründen zu bevorzugen: Erstens lassen sich so die Waschtische einfacher reinigen und zweitens ist die Menge des stagnierenden Trinkwassers von der Wandscheibe bis zum Auslauf minimiert, da kein Eckregulierventil und Schläuche verwendet werden.

WC-Vorteile der Druckspültechnik

Druckspülsysteme eignen sich speziell für den Einsatz in hochfrequentierten halböffentlichen – öffentlichen oder gewerblichen Bereichen. Die ständige Spülbereitschaft steht dabei klar im Vordergrund. Die Spülung erfolgt unmittelbar aus der Versorgungsleitung mit dem dort vorherrschenden Fließdruck. Somit entfallen jegliche Wartezeiten für eventuelle Füllvorgänge.



SCHELLOMAT
SILENT ECO,
DN 20

Die Durchführung einer Spülung zu Reinigungszwecken in der Keramik ist durch eine dauerhafte Aktivierung jederzeit möglich. Durch die mögliche Integrierung einer Stagnationsspülung, alle 24h nach der letzten Betätigung, wird durch die automatische Auslösung einer Spülung der Wasserstagnation und dem Bakterienwachstum innerhalb des Versorgungssystems vorgebeugt. SCHELL COMPACT II Spülarmaturen sind besonders geräuscharm und entsprechen somit der Geräuschkategorie I. Mit ihren geringen Abmessungen und Einbautiefen passen sich SCHELL Spülarmaturen nahezu jeder Einbausituation an. Je nach Betätigungsart sind die Spülmenngen von 3 - 9 l einstellbar.

Elektronische Auslösungen ermöglichen einen komfortablen und gleichzeitig ökonomischen Betrieb: Water on Demand. Die Verwendung von Standardkomponenten, sowie die selbstreinigende Kartuschentechnik von SCHELL Spülsystemen, stehen für einen zuverlässigen wartungsarmen Betrieb.

Komfort und Ergonomie

Komfort ist umgangssprachlich etwas technisch Ausgereiftes, das eine Annehmlichkeit oder einen bestimmten Luxus bietet. Diesen Komfort, können Sanitärarmaturen in zweierlei Hinsicht bieten. Zum einen durch die einfache Montage, Inbetriebnahme und Wartung für den Betreiber, zum anderen über den Komfort, den sie dem Nutzer bei der Anwendung bieten. Berührungslose und bedarfsabhängige Wassersteuerungen bieten dem Nutzer Komfort und sparen gleichzeitig bis zu 62 % Wasser. Geringe Bauhöhen sowie die Auswahl von verschiedenen Auslauflängen bieten einen echten Nutzwert. Universale Elektronikmodule mit wählbaren Spülprogrammen inkl. Stagnationsspülung wie sie elektronische Armaturen von SCHELL bieten, lassen keine Komfortwünsche offen. Die Einhaltung der gewählten Auslauftemperatur wird durch thermostatische Elemente zuverlässig gewährleistet. Ob es die Einstellbarkeit einer Stagnationsspülung im Urinalbereich zur Vermeidung von Geruchsbildung oder die Start-Stop Funktion im Duschbereich ist, SCHELL Produkte bieten dem Nutzer den Komfort, den er von einem technisch ausgereiften Produkt „Made in Germany“ erwarten kann. Ergonomisch geformte Temperaturwahlhebel oder ein speziell geformter Klinikhebel für die Krankenhausanwendung finden Sie im VITUS Programm. Dieses breite Produktprogramm bietet für jeden Einrichtungstyp oder jede Anwendung die passende Lösung.

Verbrühungsschutz für besonders zu schützende Nutzer

In der DIN EN 806-2 ist der Verbrühungsschutz geregelt, dort heißt es:

Vermeidung von Verbrühungen

- Anlagen von erwärmtem Trinkwasser sind so zu gestalten, dass das Risiko von Verbrühungen gering ist.
- An Entnahmestellen mit besonderer Beachtung der Auslauftemperaturen wie Krankenhäuser, Kindergärten, Altenheime, usw. sollen zur Verhinderung des Risikos von Verbrühungen thermostatische Mischventile oder – Batterien mit Begrenzung der oberen Temperatur eingesetzt werden. Empfohlen wird eine maximale Temperatur von 43 °C.

Thermostatische Mischer zur Temperaturbegrenzung müssen DIN EN 1111 und DVGW W 574 entsprechen. Es muss bei Ausfall der Kaltwasserseite gewährleistet sein, dass in dem Fall innerhalb von 3 Sekunden die Warmwasserseite automatisch schließt. Dieses gewährleisten SCHELL Thermostat-armaturen und das Eckventil-Thermostat, welches auch nachgerüstet werden kann. Der SCHELL Eckventil-Thermostat ist zwecks Kappe gegen unbeabsichtigtes Verstellen geschützt.

- Bei Duschanlagen usw. in Kindergärten, Pflegeheimen, sollte sichergestellt werden, dass die Temperatur 38 °C nicht übersteigen kann.



XERIS E²-T,
HD-M mid.

Einfach zu installieren und wartungsfreundlich obendrein

Wartungsfreundlichkeit ist nach einer einfachen Montage ein wichtiger Faktor für einen kostengünstigen Betrieb. Gerade im öffentlichen Bereich ist die Betriebssicherheit und Wartungsintensität entscheidend. Gut zugängliche Komponenten bei der Betätigung und für den Nutzer unzugängliche Techniken sind dafür unerlässlich. Die Integrierung von Vorfiltern und Rückflussverhinderern reduzieren die Wartungshäufigkeit auf ein Minimum. Die Ausführung der Armaturengehäuse in Ganzmetall und die konsequente Verwendung von trinkwassergeeigneten Materialien reduzieren den Verschleiß erheblich. Die modulare Bauweise der Funktionskomponenten reduziert die Anzahl der benötigten Ersatzteile. SCHELL bietet ein umfassendes Ersatzteilsortiment und gewährleistet damit eine zuverlässige Ersatzteilversorgung.

Duschen:

Alle Produkte ob Aufputz-Duscharmatur in Form eines Duschpaneels oder Unterputz-Duschen sind so konzipiert, dass die Montage und Wartung als reine Einmannmontage durchgeführt werden kann. Dieser Umstand spart Montage- und Betriebskosten. Innerhalb der Wasserstrecke steht ausreichend Platz zur Verfügung, um alle Wartungsarbeiten problemlos durchführen zu können. Integrierte Vorabsperren, Vorfilter und Rückflussverhinderer schützen die Funktionskomponenten und erleichtern die Wartung. Ein umfassendes Ersatzteilsortiment gewährleistet eine zuverlässige Ersatzteilversorgung.

Waschtisch-Armaturen:

Alle Funktionsbauteile der Waschtisch-Armaturen sind innerhalb des Armaturenkörpers integriert, wobei sich bei elektronischen

Armaturen das Batteriefach wartungsfreundlich im nicht sichtbaren Bereich des Waschtisches oder der Armatur befindet. Selbstschlussarmaturen „SC“ mit innovativer Kunststoff-Kartuschentechnik macht SCHELL SC-Armaturen äußerst betriebsicher und wartungsarm.

Hygienisch einwandfrei - Magnetventile von SCHELL

Die von SCHELL verwendeten Magnetventile haben sich bei allen Wasserbeschaffenheiten gemäß EU-Trinkwasserdirektive millionenfach bewährt – auch unter hygienischen Gesichtspunkten. Sie sind robust und zuverlässig. Bei ungewöhnlich vielen Feststoffen im Trinkwasser wie Sand etc. können sie durch die bewährten Filtereckventile geschützt werden. Deren Filter sind leicht zu reinigen, nachdem das Eckventil zuge dreht wurde.

Welchem technischen Stand muss eine Trinkwasserinstallation entsprechen?

„Anlagen für die Verteilung von Trinkwasser sind mindestens nach den allgemein anerkannten Regeln der Technik zu planen, zu bauen und zu betreiben (TrinkwV, § 17). Fachgerecht betreiben heißt, an allen Entnahmestellen ist nach spätestens 3 Tagen bzw. 7 Tagen (VDI 6023/DIN EN 806-5) für einen vollständigen Wasserwechsel zu sorgen („Bestimmungsgemäßer Betrieb“).

Bestandsschutz bei Abweichungen von den a. a. R. d. Technik?

Gemäß TrinkwV müssen Trinkwasserinstallationen mindestens den allgemein anerkannten Regeln der Technik (a. a. R. d. T.) entsprechen. Da diese Regeln im permanenten Fluss sind, ergibt sich oftmals die Frage nach einem „Bestandsschutz“ für veraltete Techniken oder Überdimensionierungen im Bestand. Diesen gibt es, solange die Anforderungen der aktuellen

TrinkwV eingehalten werden – sonst ist eine Sanierung unvermeidbar.

Verantwortung des Betreibers einer Trinkwasserinstallation

Der Betreiber einer Trinkwasserinstallation ist dafür verantwortlich, dass vom Trinkwasser keine Gefährdung für die Nutzer ausgeht (TrinkwV §4). Ohne einen regelmäßigen Wasseraustausch und die Einhaltung der im Regelwerk aufgeführten Wassertemperaturen für kaltes ($\leq 25\text{ °C}$) und warmes Trinkwasser ($\geq 55\text{ °C}$) ist dies nicht zu erreichen. Weiterhin muss der Betreiber gemäß TrinkwV § 16 (3) unmittelbar handeln, wenn es einen Verdacht gibt, dass das Trinkwasser unzulässig verändert sein könnte.

Verantwortung des Nutzers/ Mieters für die Wassergüte

Neue Erkenntnisse zeigen: selbst wenn in den Hauptleitungen eines Gebäudes Trinkwasser von einwandfreier mikrobiologischer Beschaffenheit ansteht, kann es auf dem letzten Meter zur Entnahmestelle noch „verderben“. Dies geschieht durch einen unzureichenden Wasserwechsel an den Entnahmestellen, oftmals ausgelöst durch übermäßiges Wassersparen. Schriftliche Hinweise des Gebäudeinhabers an die Nutzer/Mieter über die Notwendigkeit zum regelmäßigen Wasserwechsel sind daher sinnvoll.

Zertifizierungszeichen

SHELL bietet mit seinen Produkten nachhaltige Lösungen für den öffentlichen, halböffentlichen und gewerblichen Sanitärraum und das zertifiziert. Vom Eckventil bis zur sensorgesteuerten Auslaufarmatur durchlaufen alle Produkte eine Baumusterprüfung eines akkreditierten, unabhängigen Prüfinstitutes. In der Trinkwasserinstallation dürfen generell nur Apparate

und Bauteile verwendet werden, die den anerkannten Regeln der Technik entsprechen. Geräte, die mit einem DIN DVGW Prüfzeichen ausgestattet sind, erfüllen diese Vorgaben.

Länderspezifische Normforderungen, wie die Produktzertifizierung nach KIWA für die Niederlande oder Belgaqua das Prüfzeichen für Belgien, werden immer auf Basis der dort vorherrschenden Bedingungen

erstellt. Darum ist die Einhaltung von internationalen Standards und länderspezifischen Vorgaben ebenso wichtig, wie die Forderungen nach der deutschen Trinkwasserverordnung (TrinkwV 2001), DIN 50930 Teil 6, DIN EN 1717, DVGW W 270 oder KTW. Für den Vertrieb von SHELL Produkten in ganz Europa und Übersee ist eine Vielzahl von internationalen Zertifizierungen vorhanden.



Weltmarktführer für Wassermanagement-Systeme und Eckventile



reddot design award winner 2004



DESIGN PLUS

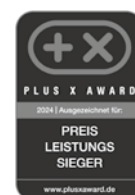

Wie Sie mit SCHELL den ökologischen- und ökonomischen Nutzen einer Immobilie steigern. DGNB. LEED. BREEAM

In Zeiten knapper werdender Ressourcen gewinnt das Thema Nachhaltigkeit entscheidend an Bedeutung. Schließlich entfallen fast 40 Prozent des weltweiten Primärenergiebedarfs auf den Bau und Betrieb von Gebäuden. Mit den drei großen Systemen DGNB; LEED und BREEAM sind weltweit erfolgreiche Klassifizierungssysteme für nachhaltige Gebäude entwickelt, das nunmehr auch in Deutschland zunehmend an Bedeutung gewinnen. Sie stellen eine gesamtheitliche Bewertung des Gebäudes während der Bau- und der Nutzungsphase dar. Es gilt sowohl für Neubauten, als auch für Sanierung und Unterhalt bestehender Immobilien. Der durch eine solche Zertifizierung nach DGNB, LEED oder BREEAM-Zertifizierung belegte schonende Umgang mit Ressourcen und ein deutlich reduzierter Primärenergiebedarf bringen klare Vorteile:

- klassifizierte Gebäude zeichnen sich durch einen hohen Marktwert aus
- klassifizierte Gebäude erzielen höhere Mietpreise
- klassifizierte Gebäude besitzen einen besseren Veräußerungswert

Vordenker in Sachen Nachhaltigkeit.

Wer wie SCHELL eine Trinkwasserzertalsperre vor seinen Werktoeren hat, dem wurde die Verantwortung für die Natur bereits in die Wiege gelegt. Für uns ist es daher eine Verpflichtung, Lösungen zu entwickeln, die vor allem eines sind: nachhaltig.

Schließlich gilt Nachhaltigkeit als eine zentrale Herausforderung für heutige und zukünftige Generationen. Erfahren Sie mehr im SCHELL HAUTnah Blog unter www.schell.eu.

Mit effizienten Armaturen sparen

Unabhängige Untersuchungen haben ergeben, dass ca. 80% der Gesamtkosten eines Bauwerkes für den Betrieb und Unterhalt im Lebenszyklus ausgegeben werden müssen. Hier machen sich also Investitionen in wasser- und energieeffiziente Armaturen schnell bezahlt. Darüber hinaus spielen Wartungs- und Instandhaltungskosten eine entscheidende Rolle.

SCHELL genießt den Ruf, Vorreiter in Sachen nachhaltige Armaturen zu sein. So lassen sich z. B. mit unseren Produkten allein bis zu 60% Wasser einsparen. Auch Hygiene spielt beim Thema Nachhaltigkeit eine wichtige Rolle – gerade in öffentlichen Sanitärräumen. SCHELL bietet hierzu zahlreiche intelligente Lösungen. Zum Beispiel berührungslose Waschtisch-, Küchen-, WC- oder Urinal-Armaturen.

Umweltbewusstes Handeln im Unternehmen

Nachhaltigkeit geht bei SCHELL weit über Produkte hinaus. Unsere Produktionsprozesse finden z. B. komplett in unseren beiden Werken im Sauerland statt. Das erspart uns jede Menge Logistikkosten und der Natur vermeidbare Umweltbelastungen – für uns ebenso selbstverständlich

wie der ressourcenschonende Einsatz von Materialien. Beim gesamten Lebenszyklus unserer Produkte fühlen wir uns dem Cradle-to-Cradle-Ansatz verpflichtet. SCHELL achtet entsprechend darauf, von der Konstruktion über die Produktentwicklung und die Produktnutzung bis zum Recycling eine potenziell unendliche Kreislaufwirtschaft anzustreben. Rohstoffe und Produkte werden wieder- und weiterverwendet. So werden z. B. sämtliche Messingspäne und grate, die in der Produktion anfallen, gesammelt und dem Messinghersteller zurückgegeben.

Zukunftssichere Trinkwasserversorgung weltweit

Außerdem ist SCHELL, zusammen mit anderen führenden Markenherstellern aus dem Sanitärbereich, einer der Gründer der Initiative Blue Responsibility. Die Initiative Blue Responsibility steht für eine nachhaltige und zukunftssichere Trinkwasserversorgung. SCHELL setzt sich somit als Experte für den verantwortungsbewussten Umgang mit natürlichen Ressourcen weltweit ein.

Alles rund um Nachhaltigkeit bei SCHELL finden Sie in unserer Themenbroschüre, 95 380 00 99.



Allgemeines

- **Verkaufs-, Lieferungs- und Zahlungsbedingungen** 506 - 508
- **Herstellergarantie** 510 - 511

Allgemeine Verkaufs-, Lieferungs- und Zahlungsbedingungen der SCHELL GmbH & Co. KG

I. Maßgebende Bedingungen, Vertragschluss

1. Für alle Angebote, Lieferungen und Leistungen gelten ausschließlich die nachfolgenden Bedingungen. Entgegenstehende Geschäfts- bzw. Einkaufsbedingungen haben keine Rechtswirksamkeit, auch wenn wir nicht ausdrücklich widersprechen. Mit der Erteilung des Auftrages und/oder der Entgegennahme der Lieferung erkennt der Besteller unsere Bedingungen an.
2. Der Auftrag wird für uns verbindlich mit unserer schriftlichen Bestätigung oder dem Beginn der Auftragsausführung. Alle Vereinbarungen, die zwischen uns und dem Besteller zwecks Ausführung dieses Vertrages getroffen werden, sind in diesem Vertrag schriftlich niedergelegt.
3. Wir können die Ausführung hereingegebener Bestellungen ohne Angabe von Gründen verweigern.

II. Angebot, Kostenvoranschlag, Preise, Preisänderungsvorbehalt

1. Unsere Angebote sowie die in unseren Katalogen, Drucksachen, Briefen usw. angegebenen Preise und Liefermöglichkeiten sind freibleibend; Kostenvorschläge sind unverbindlich.
2. Alle Aufträge werden nur aufgrund der z. Z. der Bestellung gültigen Preise angenommen. Unsere Preise verstehen sich in EURO, ausschließlich kundenspezifische Sonderverpackung, Fracht, Zoll, zzgl. der jeweiligen Mehrwertsteuer. Bei Warenlieferungen ab EURO 500,00 gelten die Preise franko Empfangsstation bzw. frei Deutscher Grenze.
3. Bei allen Aufträgen – auch bei Bestellungen auf Abruf und Sukzessivlieferungsverträgen – bei denen die Lieferung vertragsgemäß oder auf Wunsch des Bestellers später als vier Monate nach Auftragserteilung erfolgt, sind wir berechtigt, die am Liefertag gültigen Preise zu berechnen.
4. Bei Kleinstaufträgen innerhalb der EU unter einem Nettorechnungswert von EURO 50,00 berechnen wir eine anteilige Bearbeitungsgebühr von EURO 5,00 je Kleinstauftrag. Ersatzteilbestellungen sind von dieser Regelung ausgenommen. In Nicht-EU-Staaten richten sich die Bearbeitungsgebühren sowie die Mindestbestellmenge nach dem Versand- und Verwaltungsaufwand für das jeweilige Land.

III. Versand, Kosten, Gefahrübergang

1. Unsere Lieferungen erfolgen grundsätzlich ab Werk Olpe auf Gefahr des Bestellers. Bei Selbstabholern geht die Gefahr mit Verlassen der Ware aus dem Versandlager auf den Besteller über. Wir haften nicht – auch nicht bei frachtfreier Lieferung – für Beschädigungen oder Verluste während der Beförderung. Falls nichts anderes vereinbart ist, entscheiden wir über die Art der Verpackung und des Versandes.
2. Verzögert sich der Versand infolge von Zuständen, die wir nicht zu vertreten haben, so geht die Gefahr vom Tage der dem Besteller mitgeteilten Versandbereitschaft auf diesen über.

IV. Änderung des Liefergegenstandes

Wir behalten uns Konstruktions- und Formänderungen sowie Änderungen des Lieferumfangs vor, sofern die Ware nicht erheblich geändert wird und die Änderung für den Kunden zumutbar ist.

Die Einhaltung von Maßen, Gewichten und Abbildungen ist für uns verbindlich.

V. Zahlungsbedingungen und Folgen bei Nichtbeachtung, Aufrechnung

1. Innerhalb der EU sind unsere Rechnungen zahlbar porto- und spesenfrei innerhalb 30 Tagen nach Zugang unserer Rechnung oder einer gleichwertigen Forderungsaufstellung, spätestens aber 30 Tage nach Fälligkeit und Empfang der Gegenleistung. Danach berechnen wir Jahreszinsen in Höhe von 8 %-Punkten (bei privaten Verbrauchern 5 %) über dem jeweiligen Basiszinssatz. Bei Zahlungen innerhalb von 14 Tagen nach Rechnungsdatum ist der Besteller berechtigt, 2 % Skonto, bei Zahlungen innerhalb von 8 Tagen nach Rechnungsdatum, 3 % Skonto abzuziehen, vorausgesetzt alle vorhergehenden Rechnungen sind bezahlt.

In Nicht-EU-Staaten gelten individuell getroffene Vereinbarungen mit dem jeweiligen Kunden.

2. Wechsel und Schecks nehmen wir nur erfüllungshalber entgegen. Wechsel nur nach gesonderter Vereinbarung. Die Zahlung gilt erst nach Einlösung des Wechsels oder Schecks als geleistet. Diskont und Spesen gehen zu Lasten des Bestellers. Unabhängig von der Laufzeit hereinnehmener Wechsel oder einer gewährten Stundung werden unsere Forderungen sofort fällig, wenn der Besteller die Zahlungsbedingungen nicht einhält oder Umstände bekannt werden, die seine Kreditwürdigkeit in Zweifel ziehen. In einem solchen Fall sind wir ferner berechtigt, Lieferungen nur gegen Vorauszahlung oder Sicherheitsleistung auszuführen oder nach angemessener Nachfrist vom Vertrag zurückzutreten und/oder Schadenersatz zu verlangen.
3. Zahlungen mit befreiender Wirkung an unsere Vertreter dürfen nur erfolgen, wenn diese mit einer entsprechenden Inkassovollmacht ausgestattet sind und die Inkassovollmacht dem Besteller schriftlich von uns bestätigt wurde.
4. Gegenüber unseren Forderungen kann der Besteller nur mit unbestrittenen oder rechtskräftig festgestellten Gegenforderungen aufrechnen.

VI. Lieferfristen und Haftungsregelung, Abnahmepflichten, Rücksendungen

1. Die Lieferzeit beginnt, sobald sämtliche Einzelheiten der Ausführung, insbesondere die technischen Fragen, klargestellt und beide Teile über alle Bedingungen des Geschäfts einig sind. Die Lieferfrist ist eingehalten, wenn bis zu ihrem Ablauf der Liefergegenstand unser Werk verlassen hat oder dem Besteller die Versandbereitschaft mitgeteilt worden ist. Die Einhaltung der Lieferfrist setzt die Erfüllung der Vertragspflichten des Bestellers, insbesondere der vereinbarten Zahlungsbedingungen, voraus.
2. Lieferzeitangaben erfolgen nach bestem Wissen, sind annähernd verbindlich und können mit der tatsächlichen Lieferung divergieren.
3. Erfolgt unsere Lieferung nicht fristgerecht und auch nicht innerhalb einer vom Besteller zu setzenden Nachfrist aus von uns zu vertretenden Gründen, so ist der Besteller bezüglich der bestellten Lieferung zum Rücktritt berechtigt.
4. Für Schadensersatzansprüche wegen verspäteter Erfüllung oder Nichterfüllung statt der Leistung gilt folgendes: Wenn wir im Lieferverzug sind, hinsichtlich dessen uns nur einfache Fahrlässigkeit trifft, ist der Anspruch des Bestellers auf Ersatz eines von ihm nachgewiesenen Verzögerungsschadens der Höhe nach begrenzt auf 0,5 % für jede vollendete Woche der Verspätung bis zu einer Gesamthöhe von 5 % des Rechnungswertes der vom Verzug betroffenen Bestellung. Kann der Besteller Schadensersatz statt Leistung verlangen, haften wir beim Verkauf an einen privaten Verbraucher (§ 13 BGB) bei einer Verletzung von Hauptpflichten des Vertrages – das sind solche Pflichten, deren Verletzung die Erreichung des eigentlichen Vertragszweckes gefährden, deren Erfüllung die ordnungsgemäße Durchführung des Vertrages überhaupt erst ermöglichen und auf deren Einhaltung der Vertragspartner regelmäßig vertrauen darf – auch bei einfacher Fahrlässigkeit auf Schadensersatz, jedoch sind evtl. Ansprüche auf den Ersatz des im Zeitpunkt des Vertragsschlusses voraussehbaren Schadens begrenzt.
5. Höhere Gewalt oder Umstände, die wir nicht zu vertreten haben (z.B. Betriebsstörungen oder Streik) und die termingemäße Ausführung des Auftrages hindern, berechtigen uns, die Erfüllung übernommener Verpflichtungen angemessen hinauszuschieben oder, wenn uns die Leistung dadurch unmöglich wird, vom Vertrag ganz oder teilweise zurückzutreten. Das gleiche gilt, wenn wir von unseren Zulieferern das für die Ausführung der Bestellung benötigte und dort bestellte Material aus von uns nicht zu vertretenden Gründen nicht oder nicht rechtzeitig erhalten. Voraussetzung des Rücktritts ist, dass wir den Besteller unverzüglich über die Nichtverfügbarkeit informieren und evtl. Gegenleistungen des Bestellers unverzüglich erstatten. Schadensersatzansprüche jeder Art sind ausgeschlossen.
6. Teillieferungen sowie Mehr- oder Minderlieferungen sind grundsätzlich zulässig, es sei denn, dass dies vom Kunden ausdrücklich als nicht zulässig im Auftrag in Textform (§ 126 b BGB) vermerkt ist.
7. Im Falle eines Abnahmeverzuges des Bestellers können wir die weitere Lieferung verweigern und/oder Ersatz des Schadens verlangen.
8. Rahmen- und Abrufaufträge müssen innerhalb 8 Monaten abgerufen werden, wobei die Lieferzeit 3 Monate nicht überschreiten darf. Bei Nichtbeachtung dieser Fristen durch den Besteller steht uns das Recht zu, den Auftrag entweder zu streichen und Schadensersatz wegen Nichterfüllung zu verlangen oder die rückständige Ware zum Versand zu bringen und zu berechnen.
9. Rücksendungen von Waren oder die Aufhebung von Bestellungen setzt unser schriftliches Einverständnis voraus. Für alle Warenrücksendungen – sie erfolgen grundsätzlich auf die Gefahr des Versenders – setzen wir von der erteilenden Gutschrift mind. 25 % des Warennettowertes für Bearbeitungskosten, Rücknahmekosten ab. Sonderanfertigungen und Ware, die nicht mehr in unserem Lieferprogramm enthalten sind, werden nicht zurückgenommen.

VII. Mängelrüge, Mängelansprüche, Haftungsregelung

1. Unbeschadet der bei einem beiderseitigen Handelsgeschäft bestehenden weitergehenden Prüfungs- und Rügepflichten (§ 377 HGB) hat der Besteller die gelieferte Ware auf offensichtliche Mängel zu untersuchen und uns Beanstandungen wegen solcher offensichtlicher Mängel – das gilt auch für unvollständige oder Falschliefereien – binnen 5 Arbeitstagen nach Empfang der Ware und bei solchen Mängeln, die erst später offensichtlich werden, binnen 5 Arbeitstage nach dem Erkennen durch den Besteller in Textform (§ 126 b BGB) anzuzeigen; andernfalls gilt die Ware in Ansehung des offensichtlichen Mangels als genehmigt und der Besteller kann insoweit keine Rechte mehr gegenüber uns herleiten. Das gilt nicht bei einem unmittelbaren Verkauf an einen privaten Verbraucher.
2. Bei berechtigter Mängelrüge sind wir zur kostenfreien Nachbesserung der gelieferten Ware bzw. nach unserer Wahl zur Ersatzlieferung verpflichtet. Beim Verkauf an einen privaten Verbraucher, sei es unmittelbar oder durch Nachunternehmer in der Lieferkette, steht dem Verbraucher, bzw. dem Nachunternehmer das Wahlrecht zu. Schlägt die Nachbesserung oder Ersatzlieferung trotz zweimaliger Versuche fehl oder verweigern wir diese unberechtigt oder verzögern wir diese unzumutbar, so ist der Besteller berechtigt, die Herabsetzung der Vergütung, oder wenn nicht eine Bauleistung Gegenstand der Mängelhaftung ist, nach seiner Wahl Rückgängigmachung des Vertrages zu verlangen.
3. Für Schadensersatzansprüche gilt vorbehaltlich der Regelung in VIII Folgendes: Beim Verkauf an einen privaten Verbraucher, sei es unmittelbar oder durch Nachunternehmer in der Lieferkette, haften wir bei einer Verletzung von Hauptpflichten des Vertrages auch bei einfacher Fahrlässigkeit auf Schadensersatz statt der Leistung, jedoch sind evtl. Ansprüche auf den Ersatz des im Zeitpunkt des Vertragsschlusses vor-

aussehbar Schadens begrenzt, sofern wir den Mangel nicht arglistig verschwiegen oder eine Garantie für die Beschaffenheit der Sache übernommen haben. Für Schadensersatzansprüche gilt vorbehaltlich der Regelung in VIII. Folgendes: Wir haften bei einer Verletzung von Hauptpflichten des Vertrages auch bei einfacher Fahrlässigkeit auf Schadensersatz statt der Leistung, jedoch sind evtl. Ansprüche auf den Ersatz des im Zeitpunkt des Vertragsschlusses voraussehbaren Schadens begrenzt, sofern wir den Mangel nicht arglistig verschwiegen oder eine Garantie für die Beschaffenheit der Sache übernommen haben.

- Mängelansprüche bestehen nicht, wenn der Fehler zurückzuführen ist auf eine Verletzung von Bedienungs-, Wartungs- und Einbauvorschriften, ungeeignete oder unsachgemäße Verwendung, fehlerhafte oder nachlässige Behandlung durch den Besteller, natürlichen Verschleiß sowie vom Besteller oder Dritten vorgenommenen Eingriffen in den Liefergegenstand. Das gleiche gilt, wenn SCHELL Produkte fehlerhaft montiert werden, nachlässig behandelt werden oder über den Rahmen des üblichen beansprucht werden oder Störungen auf ungeeignete Betriebsmittel, Austauschwerkstoffe, chemische, elektrochemische oder elektrische Einflüsse zurückzuführen sind. Mängelansprüche bestehen auch nicht, wenn unsere Installationsanweisung und sonstige technische Dokumentationen, die dem Kunden zum Zeitpunkt der Lieferung zugänglich gemacht worden sind, auf welchem Weg auch immer, enthaltene Anweisungen und Empfehlungen nicht genauestens befolgt wurden.
- Nur in dringenden Fällen der Gefährdung der Betriebssicherheit, von denen wir sofort zu verständigen sind oder wenn wir mit der Beseitigung des Mangels in Verzug geraten sind, hat der Besteller das Recht, den Mangel selbst oder durch Dritte beseitigen zu lassen und von uns einen angemessenen Ersatz der von ihm aufgewendeten Kosten zu verlangen.

VIII. Sonstige Haftung (Begrenzung und Ausschluss)

- Außer den vorstehend geregelten Verzugs- und Mängelansprüchen trifft uns keine Haftung, es sei denn, ein Schaden beruht auf einer vorsätzlichen oder grob fahrlässigen Pflichtverletzung unsererseits oder unserer gesetzlichen Vertreter oder Erfüllungsgehilfen oder es handelt sich entweder um Schäden aus der Verletzung des Lebens, des Körpers, der Gesundheit, die auf einer fahrlässigen Pflichtverletzung unsererseits oder unserer gesetzlichen Vertreter oder Erfüllungsgehilfen beruhen oder aber es handelt sich um Schäden, die üblicher und typischerweise über eine von uns abzuschließende Haftpflichtversicherung zu angemessenen Bedingungen versicherbar sind. Das gilt insbesondere für Schadensersatzansprüche aus Verschulden vor oder bei Vertragsschluss, Verletzung von Nebenpflichten und Ansprüchen aus unerlaubter Handlung.
- Ansprüche nach dem Produkthaftungsgesetz und aus einer Garantie bleiben unberührt.

IX. Schutzrechte

Erfolgen Lieferungen nach Zeichnung oder sonstigen Angaben des Bestellers, trägt dieser die Verantwortung für die Richtigkeit und dafür, dass Schutzrechte Dritter nicht verletzt werden.

X. Eigentumsvorbehalt

- Wir behalten uns das Eigentum an dem Liefergegenstand vor (Vorbehaltsware), bis unsere sämtlichen Forderungen gegen den Besteller aus der Geschäftsverbindung einschließlich der künftig entstehenden Forderungen, auch aus gleichzeitig oder später abgeschlossenen Verträgen, beglichen sind. Bei laufender Rechnung gelten das vorbehaltene Eigentum und alle Rechte als Sicherheit für unsere gesamte Saldoforderung nebst Zinsen und Kosten. Bei Pfändungen oder sonstigen Eingriffen Dritter hat uns der Besteller unverzüglich zu benachrichtigen.
- Der Besteller ist berechtigt, den Liefergegenstand im ordentlichen Geschäftsgang zu verarbeiten und weiterzuverkaufen. Diese Befugnis endet, wenn der Besteller in Zahlungsverzug gerät, ferner mit der Zahlungseinstellung des Bestellers oder wenn über sein Vermögen die Eröffnung des Vergleichs- oder Insolvenzverfahrens beantragt wird. Er ist verpflichtet, die Vorbehaltsware nur unter Eigentumsvorbehalt weiterzuveräußern und dafür zu sorgen, dass die Forderungen aus der Weiterveräußerung gem. 5. und 6. auf uns übergehen. Als Weiterveräußerung gilt auch die Verwendung der Vorbehaltsware zur Erfüllung von Werk- und Werklieferungsverträgen. Zu anderen Verfügungen über die Vorbehaltsware, insbesondere zur Verpfändung oder Sicherheitsübertragung, ist er nicht berechtigt. Eine Abtretung der Forderungen aus der Weitergabe unserer Vorbehaltsware ist unzulässig, es sei denn, es handelt sich um eine Abtretung im Wege des echten Factoring, die uns angezeigt wird und bei welcher der Factoringerlös den Wert unserer gesicherten Forderungen übersteigt. Mit der Gutschrift des Factoringerlöses wird unsere Forderung sofort fällig.
- Durch Be- und Verarbeitung der Vorbehaltsware erwirbt der Besteller nicht das Eigentum gem. § 950 BGB an der neuen Sache. Die Verarbeitung oder Umbildung wird für uns vorgenommen, ohne uns zu verpflichten. Die be- und verarbeitete Ware gilt als Vorbehaltsware.
- Bei Verarbeitung, Verbindung und Vermischung der Vorbehaltsware mit anderen Waren steht uns das Miteigentum an der neuen Sache zu im Verhältnis des Rechnungswertes der Vorbehaltsware zum Rechnungswert der anderen verwendeten Waren. Erlischt unser Eigentum durch Verbindung, Vermischung oder Verarbeitung, so überträgt der Besteller uns bereits jetzt die ihm zustehenden Ei-

gentums und Anwartschaftsrechte an dem neuen Bestand oder der Sache im Umfang des Rechnungswertes der Vorbehaltsware. Im Falle der Verarbeitung im Verhältnis des Rechnungswertes der Vorbehaltsware zum Rechnungswert der anderen verwendeten Waren, und verwahrt sie unentgeltlich für uns. Unsere Miteigentumsrechte gelten als Vorbehaltsware.

- Die Forderungen des Bestellers aus der Weiterveräußerung der Vorbehaltsware werden bereits jetzt an uns abgetreten. Sie dienen in demselben Umfang zur Sicherheit wie die Vorbehaltsware.
- Wird die Vorbehaltsware vom Besteller zusammen mit anderen Waren weiterveräußert, so wird uns die Forderung aus der Weiterveräußerung im Verhältnis des Rechnungswertes der Vorbehaltsware zum Rechnungswert der anderen Waren abgetreten. Bei der Weiterveräußerung von Waren, an denen wir Miteigentumsrechte gem. 4. haben, wird uns ein unserem Miteigentumsanteil entsprechender Teil der Forderungen abgetreten.
- Auf unser Verlangen ist der Besteller verpflichtet, uns eine genaue Aufstellung seiner Forderungen mit Namen und Anschrift der Abnehmer zu geben, die Abtretung seinen Abnehmern bekannt zu geben und uns alle für die Geltendmachung der abgetretenen Forderungen nötigen Auskünfte zu erteilen. Der Besteller bevollmächtigt uns, sobald er mit einer Zahlung in Verzug gerät oder sich seine Vermögensverhältnisse verschlechtern, die Abnehmer von der Abtretung zu unterrichten und die Forderungen selbst einzuziehen. Wir können eine Überprüfung des Bestandes der abgetretenen Forderungen durch unsere Beauftragten anhand der Buchhaltung des Bestellers verlangen. Der Besteller hat uns eine Aufstellung über die noch vorhandenen Vorbehaltswaren zu übergeben.
- Übersteigt der Wert der bestehenden Sicherheiten die gesicherten Forderungen insgesamt um mehr als 15 %, so sind wir auf Verlangen des Bestellers insoweit zur Freigabe von Sicherheiten nach unserer Wahl verpflichtet. Als Wert der Sicherheiten gilt beim einfachen und nachgeschalteten Eigentumsvorbehalt der Rechnungswert, zu dem der Besteller die Waren bei uns bezieht, und beim verlängerten Eigentumsvorbehalt der Rechnungswert, zu dem der Besteller unsere Waren weiterverkauft.
- Bei Wechseln, Schecks usw. gilt die Zahlung erst nach gesicherter Einlösung durch den Besteller als geleistet. Schecks nehmen wir nur erfüllungshalber entgegen. Zahlungen, die gegen Überlassung eines von uns ausgestellten Wechsels erfolgen, gelten erst dann als geleistet, wenn ein Scheck- und/oder Wechselrückgriff auf uns ausgeschlossen ist. Unbeschadet unserer weitergehenden Sicherungsrechte bleiben die uns eingeräumten Sicherheiten bis zu diesem Zeitpunkt bestehen.
- Auf Grund des Eigentumsvorbehalts können wir den Liefergegenstand herausverlangen, wenn wir vom Vertrag zurückgetreten sind. Zum Rücktritt sind wir ohne Rücksicht auf die weiteren Voraussetzungen des § 323 BGB ab dem Zeitpunkt berechtigt, zu dem sich der Besteller mit der Zahlung an uns ganz oder teilweise in Schuldnerverzug befindet. Gleiches gilt mit der Zahlungseinstellung des Bestellers oder wenn über sein Vermögen die Eröffnung des Insolvenzverfahrens beantragt wird. Alle durch die Wiederinbesitznahme des Liefergegenstandes entstehenden Kosten trägt der Besteller. Wir sind berechtigt, den zurückgenommenen Liefergegenstand freihändig zu verwerten.

XI. Erfüllungsort, Gerichtsstand, anzuwendendes Recht

- Erfüllungsort ist der Ort unseres Lieferwerkes.
- Bei Verträgen mit Kaufleuten, juristischen Personen des öffentlichen Rechts oder öffentlich rechtlichen Sondervermögen sind sämtliche Streitigkeiten von dem für unseren Firmensitz zuständigen Gerichten zu entscheiden. Wir sind berechtigt, auch vor den Gerichten am Sitz unseres jeweiligen Vertragspartners zu klagen.
- Für alle Lieferungen und Leistungen gilt Deutsches Recht mit Ausnahme des UN-Kaufrechtes. Die Vertragssprache ist deutsch. Sollten sich die Vertragspartner daneben einer anderen Sprache bedienen, hat der deutsche Wortlaut den Vorrang.

XII. Export-Vereinbarung

Es gilt als vereinbart, dass die von SCHELL bezogenen Waren ausschließlich in der Europäischen Union verbleiben. Ein Export aus dem Gebiet der Europäischen Union bedarf der ausdrücklichen Zustimmung von SCHELL. In jedem Fall der Weiterveräußerung durch den Besteller ist dieser für die Einhaltung der im Gebiet der Europäischen Union oder im jeweiligen Exportland geltenden Sicherheitsbestimmungen für Wasser- und/oder Gasarmaturen verantwortlich.

XIII. Rückverfolgbarkeit

Der Besteller ist verpflichtet, bei Weitergabe der von SCHELL gelieferten Waren an Dritte darüber Buch zu führen, sodass der Besteller während der geltenden handelsrechtlichen (HGB) steuerlichen (AO) Aufbewahrungsfristen für Geschäftsunterlagen unverzüglich Auskunft über den weiteren Verbleib der Waren geben kann. Entsprechende Verpflichtungen wird der Besteller im Falle der Weitergabe seinen eigenen Kunden auferlegen, sofern die vom Besteller weitergelieferte Ware nicht bestimmungsgemäß bei diesen verbleibt (Endkunden).

Sollte z.B. im Falle einer von SCHELL veranlassenen Rückrufaktion der Besteller schuldhaft keine Auskunft über den weiteren Verbleib der ge-

lieferten Waren geben können, so ist für dadurch verursachte Schäden und Folgeschäden an Personen oder Sachen, für die SCHELL gegenüber Dritten haftet, der Besteller SCHELL zum Schadensersatz bzw. zur Freistellung von SCHELL hinsichtlich solcher Schäden gegenüber Dritten verpflichtet.

XIV. Exportkontrollklausel

1. Die Vertragserfüllung bezüglich derjenigen Lieferteile, die von staatlichen Exportvorschriften erfasst werden, steht unter dem Vorbehalt, dass keine Hindernisse aufgrund von deutschen, US-amerikanischen oder sonstigen anwendbaren nationalen, EU- oder internationalen Vorschriften des Außenwirtschaftsrechts sowie keine Embargos oder sonstigen Sanktionen entgegenstehen. Der Besteller verpflichtet sich gegenüber SCHELL, bei der Weiterveräußerung, der Ausfuhr oder der Verbringung ins Ausland der von SCHELL gelieferten Waren alle jeweils geltenden lokalen und internationalen Vorschriften -insbesondere auch zur Geldwäscheprävention- zu beachten und eventuell erforderliche Genehmigungen einzuholen. Der Besteller erkennt an, dass es seine alleinige Verantwortung ist, diese Gesetze und Vorschriften einzuhalten. Dies hat der Besteller SCHELL gegenüber bei Bestehen eines berechtigten Interesses und in begründeten Verdachtsfällen bezüglich eines Verstoßes gegen vorstehende Pflichten durch entsprechende Auskunftserteilung und insbesondere Auskunftserteilung über die Daten der Kunden des Bestellers, an die von SCHELL gelieferte Ware weiterveräußert worden ist, im für die Nachvollziehbarkeit der Einhaltung vorstehender Verpflichtungen des Bestellers erforderlichen Umfang nachzuweisen.
2. Der Besteller verpflichtet sich, alle Informationen und Unterlagen beizubringen, die für eine Ausfuhr oder Verbringung benötigt werden. Der Besteller wird SCHELL nach Aufforderung insbesondere sämtliche Informationen über Endempfänger, Endverbleib und Verwendungszweck der von SCHELL zu liefernden Waren sowie diesbezügliche Exportkontrollbeschränkungen unverzüglich übermitteln. Verzögerungen aufgrund von Exportprüfungen oder Genehmigungsverfahren setzen Fristen oder Lieferzeiten außer Kraft.
3. SCHELL ist berechtigt, den Vertrag, ganz oder teilweise, fristlos zu kündigen, wenn die Kündigung seitens SCHELL zur Einhaltung nationaler oder internationaler Rechtsvorschriften erforderlich ist.
4. Im Falle einer Kündigung nach vorstehender Ziffer 3. ist die Geltendmachung von Schadensersatz oder sonstiger Ansprüche durch den Besteller wegen der Kündigung ausgeschlossen es sei denn, diese Ansprüche beruhen auf Vorsatz oder grober Fahrlässigkeit seitens SCHELL.
5. Im Falle der Verletzung exportkontrollrechtlicher Verpflichtungen durch den Besteller wird dieser SCHELL unverzüglich von sämtlichen Ansprüchen, die Behörden und/oder sonstige Dritte gegenüber SCHELL geltend machen, in vollem Umfang freistellen und sämtliche Schäden ersetzen, die Behörden und/oder Dritte gegenüber SCHELL geltend machen. Dies gilt nicht, soweit der Besteller die Verletzungen nicht zu vertreten hat. Eine Umkehr der Beweislast ist hiermit nicht verbunden.
6. Sollten Genehmigungen nicht erteilt werden oder sonstige Lieferbeschränkungen bestehen, wird das entsprechende Angebot von SCHELL unwirksam und ein sich hierauf beziehender Vertrag gilt bzgl. dieser Güter als nicht geschlossen. Jeglicher Schadensersatzanspruch, der im Zusammenhang mit der Ablehnung oder Verzögerung von Genehmigungserteilungen oder sonstigen Ausfuhrbeschränkungen steht, ist ausgeschlossen, es sei denn, dieser beruht auf Vorsatz oder grober Fahrlässigkeit seitens SCHELL.

XV. Salvatorische Klausel

Sollten Bestimmungen dieser Bedingungen und/oder der weiteren Vereinbarungen unwirksam sein oder werden, so wird dadurch die Gültigkeit des Vertrages im Übrigen nicht berührt. Die Vertragspartner sind verpflichtet, die unwirksame Bedingung durch eine ihr im wirtschaftlichen Erfolg möglichst gleichkommende Regelung zu ersetzen.

Stand: September 2023

**Die SCHELL Preisliste 2024 wird hiermit ungültig.
Die angegebenen Preise verstehen sich in EURO ohne MwSt.
pro Stück.
Abbildungen, Maße und Gewichte sowie Beschreibungen sind
unverbindlich und unterliegen dem technischen Fortschritt.
Die Preise sind unverbindliche Preisempfehlungen.
Nachdruck und fotomechanische Wiedergabe, auch auszugsweise,
bedürfen unserer ausdrücklichen Genehmigung.
Es gelten die SCHELL Verkaufs- und Lieferungsbedingungen.**

Lined writing area consisting of 25 horizontal lines.

Herstellergarantie

Stand: Januar 2015
Gültig ab 01. Januar 2015



Die SCHELL Herstellergarantie

SCHELL übernimmt gegenüber Verbrauchern für SCHELL-Produkte, zusätzlich zur gesetzlichen Gewährleistung, die dem Verbraucher gegenüber seinem Verkäufer zusteht, diese Hersteller-Garantie. Sie gilt unbeschadet zwingender gesetzlicher Haftungsvorschriften, wie zum Beispiel nach dem Produkthaftungsgesetz, in Fällen des Vorsatzes und der groben Fahrlässigkeit, wegen Verletzung des Lebens, des Körpers oder der Gesundheit durch SCHELL oder seine Erfüllungsgehilfen.

„Verbraucher“ im Sinne dieser Hersteller-Garantie ist jede natürliche Person, die aufgrund eines Kauf- oder Werkvertrages Eigentümer des Produkts ist und es nicht erworben hat, um es weiterzuverkaufen oder es im Rahmen ihrer gewerblichen oder selbständigen beruflichen Tätigkeit bei Dritten zu installieren.

„Erstkunde“ ist der Verbraucher, der als erster das Produkt von SCHELL, einem Händler oder einer anderen natürlichen oder juristischen Person, die das Produkt im Rahmen ihrer gewerblichen oder selbständigen beruflichen Tätigkeit weiterverkauft oder installiert, erworben hat.

Garantieleistungen

SCHELL garantiert Verbrauchern nach Maßgabe der nachfolgenden Bestimmungen, dass Produkte unter der Marke SCHELL, die nach dem 01. Januar 2015 von SCHELL in den Verkehr gebracht wurden, innerhalb eines Zeitraumes von fünf Jahren ab dem Tag des Eigentumserwerbes durch den Verbraucher als Erstkunden, maximal jedoch für einen Zeitraum von sieben Jahren nach Herstellung dieser Produkte, frei von Material-, Herstellungs-, oder Konstruktionsfehlern sein werden. Bei der Beurteilung, ob ein Produkt fehlerhaft ist, werden die allgemein anerkannten Regeln der Technik zum Zeitpunkt der Herstellung des Produktes zugrunde gelegt.

SCHELL steht es frei, das Produkt Instand zu setzen, einen Austausch vorzunehmen oder dem Verbraucher den Kaufpreis zu erstatten.

Die Reparatur oder der Austausch durch ein neues Produkt erfolgt nach Wahl von SCHELL durch einen qualifizierten Fachhandwerker. Dabei besteht die Leistung im Rahmen dieser Garantie in der kostenlosen Lieferung oder Reparatur eines neuen Produktes gleicher Art, gleicher Güte und/oder gleichen Typs. Sollte das fehlerhafte Produkt zum Zeitpunkt des Garantiefalles nicht mehr hergestellt werden, ist SCHELL berechtigt, ein gleichwertiges Produkt zu liefern. Nach dem Austausch gehen die fehlerhaften Produkte in das Eigentum von SCHELL über. Die Kosten einer etwaigen Einsendung und Rücksendung des Produktes übernimmt SCHELL.

Sonstige Ansprüche des Verbrauchers gegen Schell, insbesondere Ansprüche auf Schadenersatz, die durch das mangelhafte SCHELL-Produkt möglicherweise entstanden sind, werden durch diese Herstellergarantie nicht abgedeckt.

Garantiefrist

Die SCHELL Herstellergarantie gilt für eine Frist von fünf Jahren ab dem Tag des Eigentumserwerbes des Produktes durch den Verbraucher als Erstkunde.

Der Verbraucher muss nachweisen, dass die Garantiefrist noch nicht abgelaufen ist.

Die Garantiefrist wird durch von SCHELL autorisierte Reparaturmaßnahmen oder durch den Austausch des Produktes oder Einzelteile weder verlängert, noch beginnt sie von neuem zu laufen. Dies gilt auch dann, wenn dem neuen Produkt diese Garantiebedingungen beiliegen sollten.

Garantie Voraussetzungen

Voraussetzung des Garantieanspruchs ist die Vorlage der Originalrechnung mit Datum – bei Kaufvertrag – der Übergabe und/oder – beim Werkvertrag – des Einbaus des Produktes, die eindeutig den Namen und die Adresse des Verkäufers und den Ort des Kaufs oder der Werkleistung (Einbau) ausweisen muss. Ansprüche aus dieser Garantie bestehen weiter nur, wenn das Produkt fachgerecht installiert, eingebaut und bedient wird. Die von SCHELL herausgegebene Einbau- und Bedienungsanleitung muss beachtet werden. Voraussetzung ist außerdem, dass der Einbau gemäß der einschlägig geltenden gesetzlichen Bestimmungen (§ 12 Abs. 4 AVBWasserV und § 17 Abs. 1 TrinkwV) erfolgt ist. Des Weiteren sind in jedem Fall bei der Installation des Produktes die von SCHELL herausgegebenen Allgemeinen Installationsbedingungen, Technischen Produktinformationen und die Technischen Datenblätter sowie die Allgemeinen anerkannten Regeln der Technik zu beachten.

Für die Inanspruchnahme der SCHELL Herstellergarantie ist es außerdem erforderlich, dass das Produkt ordnungsgemäß nach der SCHELL Pflegeanleitung gereinigt und gepflegt wird sowie gemäß der Bedienungsanlei-

tung bedient wird. Die Technischen Produktinformationen, die Technischen Datenblätter sowie die SCHELL Pflegeanleitung befinden sich in der Verkaufsverpackung oder stehen auf der SCHELL Internet-Seite unter www.schell.eu zum Download zur Verfügung. Der Endkunde kann Garantieleistungen nur dann in Anspruch nehmen, wenn er einen auftretenden Fehler vor Inanspruchnahme der Garantieleistungen anzeigt, soweit eine solche Anzeige im Einzelfall nicht unzumutbar ist. Erster Ansprechpartner für die Anzeige im Rahmen der SCHELL Herstellergarantie ist in der Regel der Fachhandwerker, bei dem der Endkunde das Produkt erworben hat, ansonsten eine von SCHELL bevollmächtigte Kundendienststelle oder SCHELL selbst.

Die Anzeige muss innerhalb einer angemessenen Frist nach der Entdeckung des Fehlers, in jedem Fall aber vor Ablauf der Garantiefrist, erfolgen.

Ausschluss der Garantie

Die Inanspruchnahme der Garantie ist insbesondere dann ausgeschlossen,

- wenn der Einbau, die Pflege, Wartung oder Reparaturen des Produkts nicht fachgerecht vorgenommen wurden,
- wenn ein normaler Verschleiß der Produkte zugrunde gelegt werden kann,
- wenn der Fehler auf Bedienungsfehler oder eine falsche Handhabung des Produkts zurückzuführen ist,
- wenn der Fehler aufgrund von fehlender oder fehlerhafter Wartung auftritt,
- wenn bei einer Reparatur oder der Wartung des Produkts andere als Original SCHELL Ersatzteile verwendet wurden,
- wenn der Fehler durch den Transport, den Einbau oder einen eventuellen Probetrieb des Produktes hervorgerufen wurde,
- wenn Schäden durch Höhere Gewalt oder Naturkatastrophen, insbesondere Überschwemmungen oder Brände, entstanden sind,
- wenn die Oberfläche verkratzt wurde,
- wenn es sich bei dem Produkt um ein Ausstellungsprodukt oder Display handelt,
- wenn Verbrauchsmaterial (wie zum Beispiel Filter, Luftsprudler oder Batterien) oder Verschleißmaterial (wie zum Beispiel Dichtungen oder Schläuche) betroffen ist,
- wenn der Fehler durch den Bruch zerbrechlicher Teile (wie zum Beispiel Glas oder Glühlampen) verursacht wurde,
- wenn der Fehler aufgrund von aggressiven Umgebungseinflüssen (wie zum Beispiel Chemikalien oder Reinigungsmittel), Kalkablagerungen, Schmutzeinspülungen oder Störungen durch Eis und/oder Kalk auftritt,
- wenn der Fehler durch spezifische Umgebungssituationen (wie zum Beispiel Über- oder Unterdruck auf der Leitung, Über- oder Unterspannung auf der Leitung) hervorgerufen wird
- wenn geringfügige Abweichungen, die auf den Gebrauchswert des Produktes keinen Einfluss haben, vorliegen,
- wenn der Fehler auf eine vorsätzliche oder fahrlässige Beschädigung des Produktes durch den Verbraucher oder einen Dritten zurückzuführen ist oder
- wenn der Installationsort in Ländern ist, in denen die SCHELL-Gruppe keine eigene Vertriebsgesellschaft oder einen Vertriebspartner hat.

SCHELL wird in jedem Einzelfall prüfen, ob die Garantievoraussetzungen und etwaige Ausschlussgründe vorliegen. Werden Garantieansprüche geltend gemacht und stellt sich bei der Prüfung des Produktes durch SCHELL heraus, dass kein Fehler vorgelegen hat oder der Garantieanspruch aus einem der oben genannten Gründe nicht besteht, ist SCHELL berechtigt, eine Service-Gebühr in Höhe von [10.- Euro plus MwSt.] zu erheben. Weist der Kunde nach, dass er den Umständen nach nicht erkennen konnte, dass der Garantieanspruch nicht bestand, entfällt die Servicegebühr.

Gesetzliche Rechte

Die dem Verbraucher im Falle eines mangel- und/oder fehlerhaften SCHELL-Produktes neben den Rechten aus dieser Garantie zustehenden gesetzlichen Rechte (z.B. Rechte aus Gewährleistung gemäß § 437 BGB – Nacherfüllung, Minderung, Rücktritt und/oder Schadensersatz -, Ansprüche aus dem Produkthaftungsgesetz und/oder aus unerlaubter Handlung im Sinne der §§ 823 ff BGB u.a.), werden durch diese Garantie nicht eingeschränkt. Ebenso lässt diese Garantie solche Rechte und Ansprüche unberührt, die der Verbraucher gegebenenfalls gegen den Verkäufer und/oder Werkunternehmer hat, bei dem der Erstkunde das Produkt erworben hat.

Schlussbestimmungen

Diese Garantie gilt in dem vorstehend genannten Umfang und unter den oben genannten Voraussetzungen.

Diese Garantie unterliegt dem Recht der Bundesrepublik Deutschland unter Ausschluss des UN-Kaufrechtsübereinkommens (CISG) vom 11.04.1980.

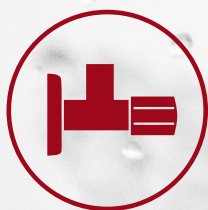

SCHELL Austria Armaturen GmbH
Ignaz-Köck-Straße 10/Top 2.1
1210 Wien
Österreich
Telefon +43 1 934 62 53
schell.at@schell.eu
www.schell.eu



Druckprodukt mit finanziellem

Klimabeitrag

ClimatePartner.com/11798-2412-1003