

# Katalog 2023

## Armatury s technologií od firmy SCHELL

---

Rohový regulační ventil COMFORT



Elektronická umyvadlová armatura XERIS



Samouzavírací sprchová armatura VITUS

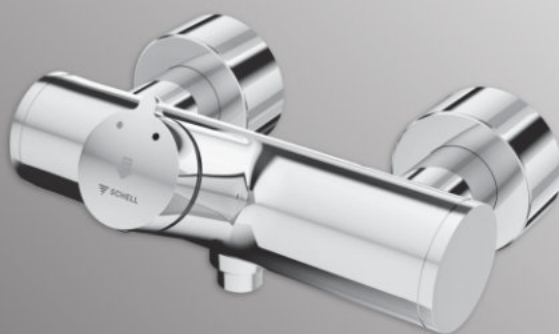

Odpovědnost za zdraví

---

# Sanitární armatury



Závod 1  
Výrobní hala, administrativní budova a školící centrum



Závod 2  
Výrobní hala s logistickým centrem

## Vítejte u firmy SCHELL

### SCHELL – organizace, kvalita a inovace

SCHELL jako spolehlivý partner v oblasti sanitární techniky se ohlíží na svou více než sedmdesátiletou zkušenost s konstrukcí a výrobou praktických sanitárních armatur. Vysoce kvalitní suroviny a automatizované výrobní procesy tvoří základ kvalitních armatur „Made by SCHELL“.

Firma SCHELL takto stále oslovuje své okolí a svou filozofii přetváří do inovativních produktů, které přinášejí opravdový užitek jak zákazníkům, tak profesionálům v sanitární oblasti. K tomu rovněž přispívá šetrný přístup k životnímu prostředí a vodním zdrojům při zachování vysokých nároků na design, nekompromisní kvalitu, jednoduché montážní postupy i komplexní servis, který sanitární trh vyžaduje.

Armatury SCHELL jsou univerzálně použitelné také proto, že splňují řadu národních i mezinárodních osvědčení a certifikátů. Díky tomu, společně se stále zajišťovanou bezpečností, se stále více zákazníků rozhoduje pro značku SCHELL. Strategie firmy SCHELL, která se orientuje na profesionály i uživatele, byla po desetiletí postupně budována a přizpůsobována požadavkům trhu, což umí zákazníci ocenit. To oni se podílejí na úspěších firmy. SCHELL je dnes se svými více než 400 zaměstnanci ve dvou velmi moderních závodech ve městě Olpe a se svým širokým výrobním programem vysoce kvalitních výrobků jedním z hlavních výrobců armatur v Evropě.



DESIGN PLUS



kiwa



reddot design award  
winner 2004





PG	Sanitární armatury	1
10	Elektronické umyvadlové armatury	1.1 – 1.6
10	Samouzavírací umyvadlové armatury	1.7, 1.8
12	Nástěnné umyvadlové armatury	1.9
14	Nástěnné sprchové armatury	1.10
11	Umyvadlové stojánkové armatury	1.11
14	Nástěnné sprchové armatury	1.12
13	Podomítkové sprchové armatury – samouzavírací	1.13 – 1.16
10	Elektronické dřezové armatury / příslušenství k armaturám	1.17



	Splachovací systémy pro WC a pisoáry	2
20	Tlakové splachovače WC podomítkové / příslušenství	2.1 - 2.2
21	Tlakové splachovače WC nástěnné / příslušenství	2.3 - 2.4
22	Tlakové splachovače pisoárů podomítkové / příslušenství	2.5
22	Senzorové splachovače pisoárů podomítkové / příslušenství	2.6 - 2.7
28	Pisoárové montážní moduly podomítkové	2.8
23	Tlakové a senzorové splachovače pisoárů nástěnné / příslušenství	2.9 - 2.11



	Připojovací ventily	3
31	Výtokové ventily	3.1
31 / 32 / 33	Výtokové ventily / vedlejší připojovací ventily	3.2
33	Přístrojové ventily COMFORT	3.3 - 3.4
35 / 36 / 37	Vršky / tvarovky / bezpečnostní armatury	3.5 - 3.6
38	Venkovní nezámrzné armatury SCHELL POLAR II	3.7



	Rohové ventily	4
40	Designové rohové ventily / designové sifony / příslušenství	4.1 - 4.5
34	Podomítkové rohové ventily	4.6
41	Rohové ventily / speciální rohové ventily	4.7 - 4.9
43	Šroubení / díly	4.10 - 4.12
44	Měděné trubky	4.13

	Náhradní díly	9
19	Náhradní díly pro umyvadlové armatury	9.1 - 9.2
19	Náhradní díly pro sprchové armatury	9.3 - 9.6
29	Náhradní díly pro WC / pisoárové splachovače	9.7 - 9.12
39	Náhradní díly pro nezámrzné armatury SCHELL POLAR II / Set	9.13

# SCHELL - v celé Evropě i v zámoří

SCHELL GmbH & Co. KG  
Armaturentechnologie  
Postfach 1840  
D-57448 Olpe  
Tel. ++492761-892-0  
Fax ++492761-892-199/311 e-  
mail: info@schell.eu  
www.schell.eu

## SCHELL exportní oddělení

Vedení mezinárodního odbytu  
Referát pro jižní Evropu,  
střední východ a zámoří  
Zemské referáty severní  
a východní Evropy

**Klaus Elischewski**

**Andreas Hahne**  
**Damian Blaszczykiewicz**

## SCHELL Marketing

Vedení marketingu  
Vedoucí managementu výrobků

**Jens Gebers**  
**Oliver Fontaine**

## Hlavní administrativa

### D Německo

SCHELL technologie armatur

Raiffeisenstraße 31  
D-57462 Olpe  
Tel. ++492761-892-0  
Fax ++49 2761-892-199/311

## Pobočky / zastoupení

### adresy

### zástupce SCHELL/referent exportu

### CZ / SK Česká republika / Slovensko

#### Ing. Aleš Řezáč

Jana Palacha 11  
CZ- 669 02 Znojmo  
Fax ++ 420 515 222 181  
Mobil ++420 602 754 712  
e-mail: ales.rezac@schell.eu

Damian Blaszczykiewicz  
++49 2761-892-317  
++ 49 1 63-8 92 05 67

Aileen Weber  
++49 2761 892 264  
e-mail: aileen.weber@schell.eu

#### Darius Brožek

K Vinici 965  
CZ-530 02 Pardubice  
Mobil ++420 775 104 278  
e-mail: dbrozek.schell@gmail.com

#### Ivan Bahník

Bílikova 20  
SK – 841 01 Bratislava  
Fax ++421 2 2070 6574  
Mobil ++421 902 334 922  
e-mail: ibahnik.schell@gmail.com

## PG Sanitární armatury

1

10	Elektronické umyvadlové armatury	1.1 – 1.6
10	Samouzavírací umyvadlové armatury	1.7, 1.8
12	Nástěnné umyvadlové armatury	1.9
14	Nástěnné sprchové armatury	1.10
11	Umyvadlové stojánkové armatury	1.11
14	Nástěnné sprchové armatury	1.12
13	Podomítkové sprchové armatury – samouzavírací	1.13 – 1.16
10	Elektronické dřezové armatury / příslušenství k armaturám	1.17



SCHELL Samouzavírací sprchová armatura VITUS VD-SC-M / u

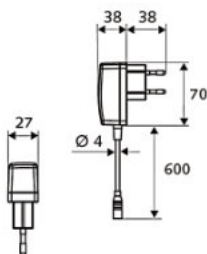
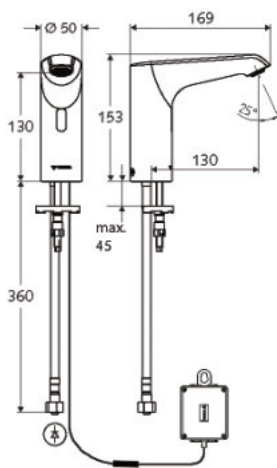
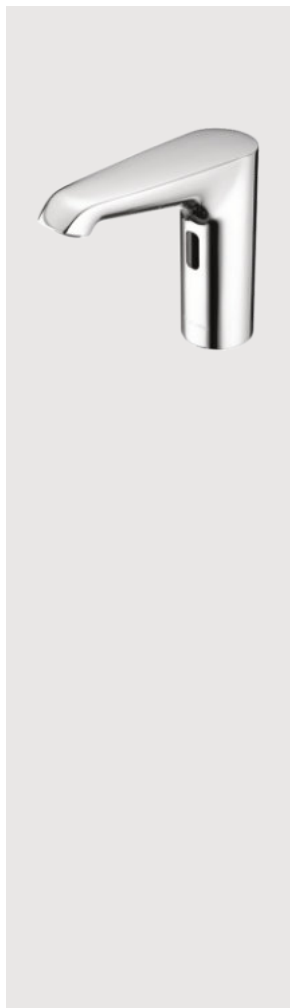

označení zboží	bal.	rozměr	objednáací číslo	povrch
<b>SHELL XERIS E mid.</b> Elektronická umyvadlová armatura typ HD-K (vysokotlaká studená voda) na baterii 6V	1		01 294 06 99	chrom
<b>SLOŽENÍ:</b>				
<ul style="list-style-type: none"> <li>- armatura na infra-senzor</li> <li>- programovatelný E-modul</li> <li>- přípojovací kabel (délka 220 mm) se zástrčkou, třída IP 65</li> <li>- axiální elektromagnetický ventil 6 V</li> <li>- externí přihrádka na baterie</li> <li>- 1 přípojovací flexi-hadička Clean-Fix S G 3/8 vnitřní závit x 400 mm se zpětnou klapkou (ZK, EN 1717:EB) a předfiltrem</li> <li>- perlátor</li> <li>- upevňovací příslušenství k montáži na umyvadlo</li> </ul>				
<b>Oblast použití /technická data:</b>				
<ul style="list-style-type: none"> <li>- průtok max. 5 l/min nezávislý na tlaku vody</li> <li>- provozní tlak: 1 - 5 bar</li> <li>- teplota horké vody max. 70 °C (krátkodobě)</li> <li>- nastavitelná pomocí reflexu ruky</li> <li>- dosah senzoru dlouhý / střední / krátký</li> <li>- program hygienického proplachu (doby toku 30s, 24h po posledním použití / každých 24 h)</li> <li>- doba toku při proplachu termické dezinfekce (300 s) / 120 s</li> <li>- přerušení funkce při čištění umyvadla/armatury 60 s</li> <li>- možnost nastavení pomocí softwaru eSHELL</li> </ul>				
<b>Materiál:</b> tělo z mosazi, vodní trať z umělé hmoty				
<b>Hmotnost:</b> 1,8 kg/ks				
<b>Třída hlučnosti:</b> I				
<b>Doporučené příslušenství:</b>				
- rohový ventil s filtrem obj.č. 04 949 0699				
<b>Označení energetické úspornosti</b>				
<b>WELL A-Public</b>				
Jako obj. č. 01 294 06 99, ale napájení na síť 230 V / 50 Hz se zásuvkovým zdrojem	1		01 208 06 99	chrom
Jako obj. č. 01 294 06 99, ale velikost small	1		01 293 06 99	chrom
Jako obj. č. 01 208 06 99, ale velikost small	1		01 204 06 99	chrom
Jako obj. č. 01 294 06 99, ale velikost large	1		01 295 06 99	chrom
Jako obj. č. 01 208 06 99, ale velikost large	1		01 209 06 99	chrom

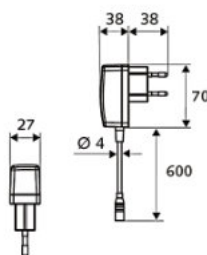
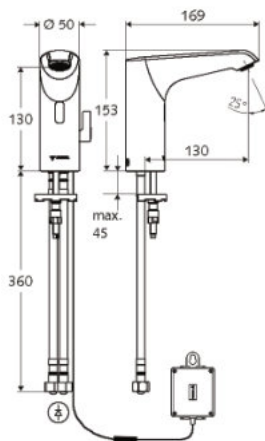
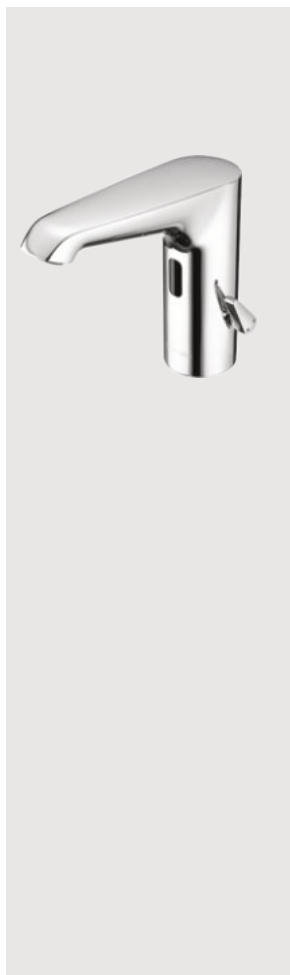

<b>SHELL XERIS E mid.</b> Elektronická umyvadlová armatura typ HD-M směšovací na baterii 6 V	1		01 297 06 99	chrom
<b>SLOŽENÍ:</b>				
<ul style="list-style-type: none"> <li>- armatura na infra-senzor</li> <li>- programovatelný E-modul</li> <li>- přípojovací kabel (délka 220 mm) se zástrčkou, třída IP 65</li> <li>- axiální elektromagnetický ventil 6 V</li> <li>- externí přihrádka na baterie</li> <li>- 2 přípojovací flexi-hadičky Clean-Fix S G 3/8 vnitřní závit x 400 mm se zpětnou klapkou (ZK, EN 1717:EB) a předfiltrem</li> <li>- perlátor</li> <li>- upevňovací příslušenství k montáži na umyvadlo</li> </ul>				
<b>Oblast použití /technická data:</b>				
<ul style="list-style-type: none"> <li>- průtok max. 5 l/min nezávislý na tlaku vody</li> <li>- provozní tlak: 1 - 5 bar</li> <li>- teplota horké vody max. 70 °C (krátkodobě)</li> <li>- nastavitelná pomocí reflexu ruky</li> <li>- dosah senzoru dlouhý / střední / krátký</li> <li>- program hygienického proplachu (doby toku 30s, 24h po posledním použití / každých 24 h)</li> <li>- doba toku při proplachu termické dezinfekce (300 s) / 120 s</li> <li>- přerušení funkce při čištění umyvadla/armatury 60 s</li> <li>- možnost nastavení pomocí softwaru eSHELL</li> </ul>				
<b>Materiál:</b> tělo z mosazi, vodní trať z umělé hmoty				
<b>Hmotnost:</b> 2,04 kg/ks				
<b>Třída hlučnosti:</b> I				
<b>Doporučené příslušenství:</b>				
- rohový ventil s filtrem obj.č. 04 949 0699				
<b>Označení energetické úspornosti</b>				
<b>WELL B-Public</b>				
Jako obj. č. 01 297 06 99, ale napájení na síť 230 V / 50 Hz se zásuvkovým zdrojem	1		01 254 06 99	chrom
Jako obj. č. 01 297 06 99, ale velikost small	1		01 296 06 99	chrom
Jako obj. č. 01 254 06 99, ale velikost small	1		01 210 06 99	chrom
Jako obj. č. 01 297 06 99, ale velikost large	1		01 298 06 99	chrom
Jako obj. č. 01 254 06 99, ale velikost large	1		01 281 06 99	chrom



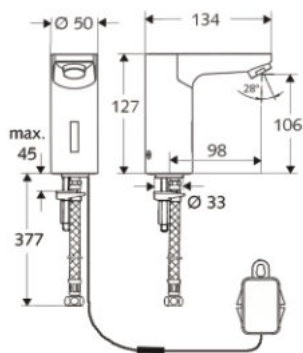
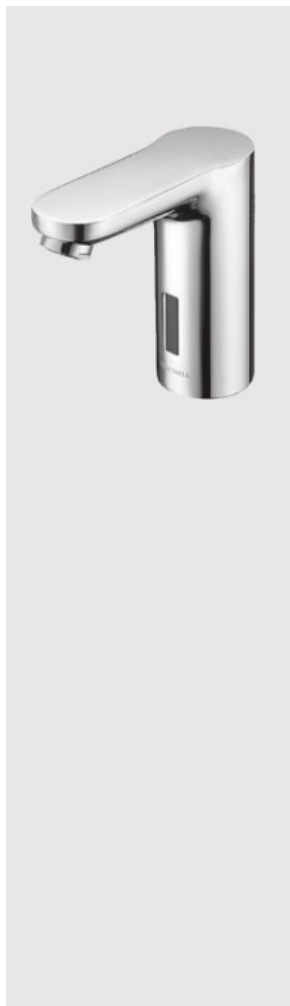

**SHELL CELIS E**

**Elektronická umyvadlová armatura typ HD-K**  
na studenou vodu, na baterii 6 V

Kompaktní armatura s infračerveným senzorem  
Na studenou nebo předsmíchanou vodu.  
Jednotvorová armatura v celokovovém  
provedení odolném proti vandalismu.

**Složení:**

- elektronický modul s ukazatelem stavu baterie a 4 voltelnými programy vč. proplachu usazené vody (průtok 20 s, po 24 hod.)
- kartušový magnetický ventil 6 V
- externí přihrádka 4 x 1,5 V alkalická baterie
- spojovací kabel se zástrčkou třídy IP 65
- 1 přípojovací flexi hadice Clean-Fix S G 3/8" (vnitřní závit) x 380 mm se zpětnou klapkou a předfiltrem
- perlátor
- upevňovací materiál

**Oblast použití / technické údaje:**

- průtok: 5 l/min (nezávisí na tlaku vody)
- hydraulický tlak 0,5 až 5 bar

**Materiál:**

- tělo armatury z mosazi odolné proti odzinkování

**Třída hlučnosti: I**

**Zkuš. značka:**

- P-IX 19116/IZ

**Doporučené příslušenství:**

- rohový ventil s filtrem obj.č. 04 949 0699

**Označení energetické úspornosti**  
**WELL A-Public**

Jako obj. č. 01 230 06 99, ale napájení na síť  
230 V / 50 Hz se zásuvkovým zdrojem

1 01 230 06 99 chrom

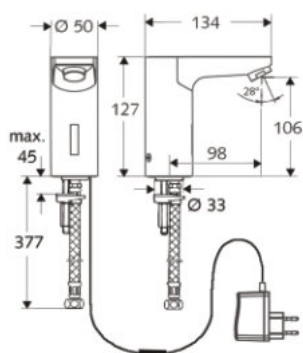

Jako obj. č. 01 231 06 99, ale s  
podomítkovým zdrojem 230V / 50 Hz

1 01 244 06 99 chrom

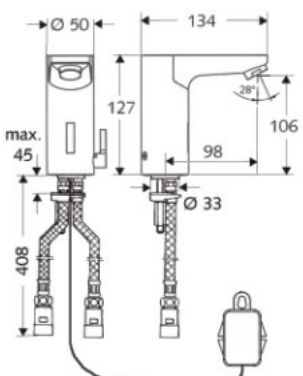
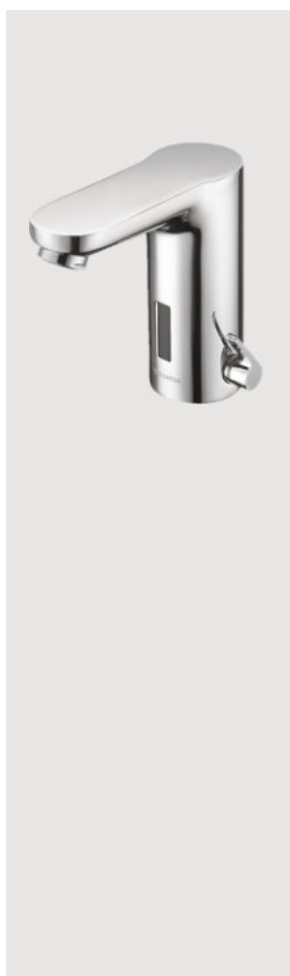

**SHELL CELIS E**

**Elektronická umyvadlová armatura typ HD-M**  
směšovací na baterii 6 V

Kompaktní armatura s infračerveným senzorem  
Směšovací s regulátorem teploty.  
Jednotvorová armatura v celokovovém  
provedení odolném proti vandalismu.

**Složení:**

- elektronický modul s ukazatelem stavu baterie a 4. voltelnými programy vč. proplachu usazené vody (průtok 20 s, po 24 hod.)
- kartušový magnetický ventil 6 V
- externí přihrádka 4 x 1,5 V alkalická baterie
- spojovací kabel se zástrčkou třídy IP 65
- 2 přípojovací flexi hadice Clean-Fix S G 3/8" (vnitřní závit) x 380 mm se zpětnou klapkou a předfiltrem
- perlátor
- upevňovací materiál

**Oblast použití / technické údaje:**

- průtok: 5 l/min (nezávisí na tlaku v rozvodu vody)
- hydraulický tlak 0,5 až 5 bar
- teplota vody max. 70 °C (krátkodobé použití)

**Materiál:**

- tělo armatury z mosazi odolné proti odzinkování

**Třída hlučnosti: I**

**Zkuš. značka:**

- P-IX 19116/IZ

**Doporučené příslušenství:**

- rohový ventil s filtrem obj.č. 04 949 0699
- rohový ventil s termostatem obj.č. 09 406 0699

**Označení energetické úspornosti**  
**WELL B-Public**

Jako obj. č. 01 229 06 99, ale napájení na síť  
230 V / 50 Hz se zásuvkovým zdrojem

1 01 229 06 99 chrom

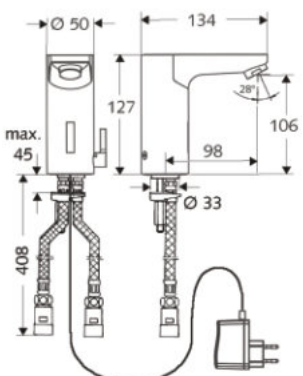

Jako obj. č. 01 232 06 99, ale s podomítkovým  
zdrojem 230 V / 50 Hz

1 01 245 06 99 chrom



DESIGN PLUS  
Sanitär Heizung Klima

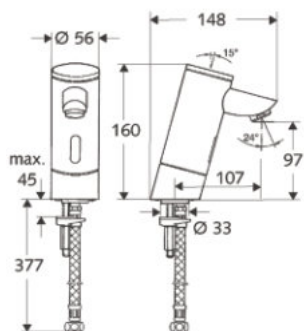

**SCHELL Puris**  
**Elektronická umyvadlová armatura typ HD-K** na studenou nebo předmíchanou vodu

Na síti nezávislá jednootvorová armatura v celokovovém provedení odolném proti vandalismu.

Armatura v modulárním provedení se snadnou montáží a servisem, obsahující:

- elektronický modul s ukazatelem stavu baterie a 5 volitelnými programy
- kartušový magnetický ventil
- 4 x 1,5V alkalickou baterii
- 1 přípojovací flexi hadice Clean-Fix S G 3/8" (vnitřní závit) x 380 mm se zpětnou klapkou a předfiltrem
- upevňovací materiál

**Oblast použití:**

- průtok: 5 l / min
- hydraulický tlak 0,5 až 5 bar
- třída hlučnosti I

**Označení energetické úspornosti**  
**WELL A-Public**

**Jako obj. č. 01 200 06 99, ale napájení na síť 230 V / 50 Hz se zásuvkovým zdrojem**

1 01 200 06 99 chrom

**Jako obj. č. 01 212 06 99, ale s podomítkovým zdrojem 230V / 50 Hz**

1 01 212 06 99 chrom

**doporučené příslušenství:**

- Rohový ventil s normálním filtrem 04 949 06 99
- Prodlužovací kabel 1,5 m 01 550 00 99

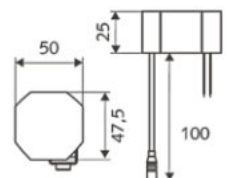
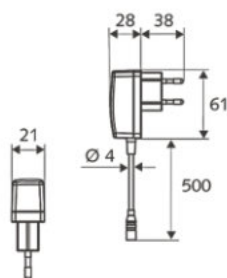

DESIGN PLUS  
Sanitär Heizung Klima

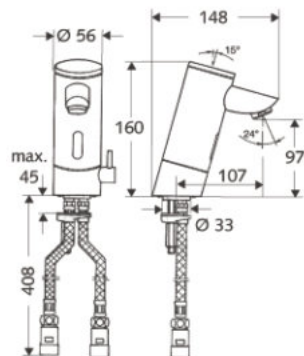

**SCHELL Puris**  
**Elektronická umyvadlová armatura typ HD-M** směšovací s regulátorem teploty

Na síti nezávislá jednootvorová armatura v celokovovém provedení odolném proti vandalismu.

Armatura v modulárním provedení se snadnou montáží a servisem, obsahující:

- elektronický modul s ukazatelem stavu baterie a 5 volitelnými programy
- kartušový magnetický ventil
- 4 x 1,5V alkalickou baterii
- 2 přípojovací flexi hadice Clean-Fix S G 3/8" (vnitřní závit) x 380 mm se zpětnou klapkou a předfiltrem
- perlátor a upevňovací materiál

**Oblast použití:**

- průtok: 5 l / min
- hydraulický tlak 0,5 až 5 bar
- třída hlučnosti I
- teplota vody max. 70 °C (krátkodobé použití)

**Označení energetické úspornosti**  
**WELL B-Public**

**Jako obj. č. 01 201 06 99, ale napájení na síť 230 V / 50 Hz se zásuvkovým zdrojem**

1 01 201 06 99 chrom

**Jako obj. č. 01 214 06 99, ale s podomítkovým zdrojem 230V / 50 Hz**

1 01 214 06 99 chrom

**doporučené příslušenství:**

- Rohový ventil s normálním filtrem 04 949 06 99
- Prodlužovací kabel 1,5 m 01 550 00 99

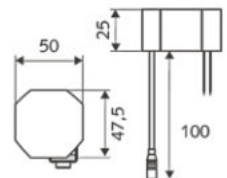
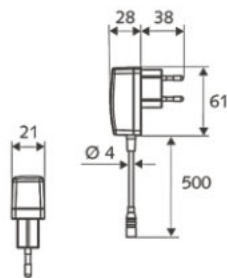



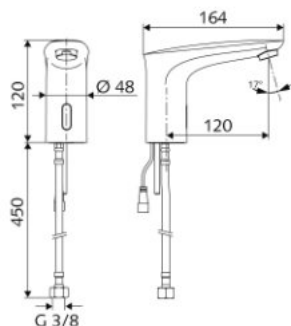
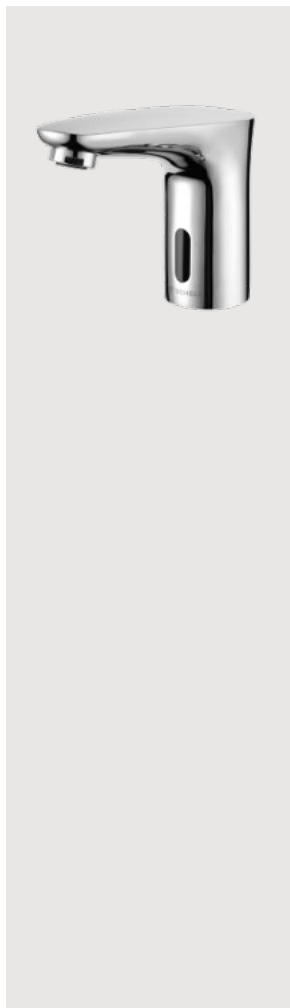

**SHELL elektronická umyvadlová armatura MODUS E HD-K (vysokotlaká studená voda) bateriový provoz 6 V**

na vysoký tlak, na studenou/předmíchanou vodu provoz na baterie, s externí příhrádkou na baterie a 4 x AA alkalickými bat.

**součásti dodávky:**

- infra-senzorová armatura
- programovatelná elektronika
- přípojovací kabel (d. 200 mm) ze zástrčkou dle IP 65
- elektromagnetický ventil
- přípojovací flexi-hadička G 3/8" vnitřní závit x 450 mm s předfiltrem
- perlátor
- upevňovací materiál pro montáž na umyvadlo

**oblast použití / technická data:**

- průtok: max. 3 l/min, nezávislý na tlaku vody
- provozní tlak: 0,5 - 5 bar
- statický tlak max.: 8 bar
- teplota teplé vody max. 70°C (krátkodobě např. při termické dezinfekci)

**Nastavení pomocí přiblížení ruky:**

- oblast dosah usenzoru ≈ 2 - 17 cm
- program hygienického proplachu (zapnuto/vypnuto: trvalý průtok 30 s, 24 h po posledním použití)
- funkce stop při čištění 120 s

**materiál:**

Tělo z hygienicky nezávadné mosazi

**doporučené příslušenství:**

Perlátor zabezpečený proti krádeži UNIVERSAL 02 121 06 99

**SHELL elektronická umyvadlová armatura MODUS E HD-K (vysokotlaká studená voda) síťový provoz 230 V**

**součásti dodávky místo baterií:**

- síťový zdroj 100 - 240 V, 50 - 60 Hz / 6 V

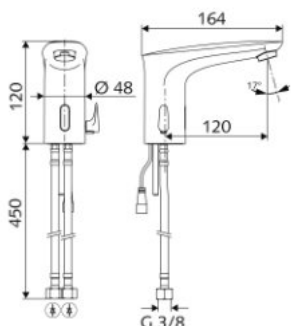
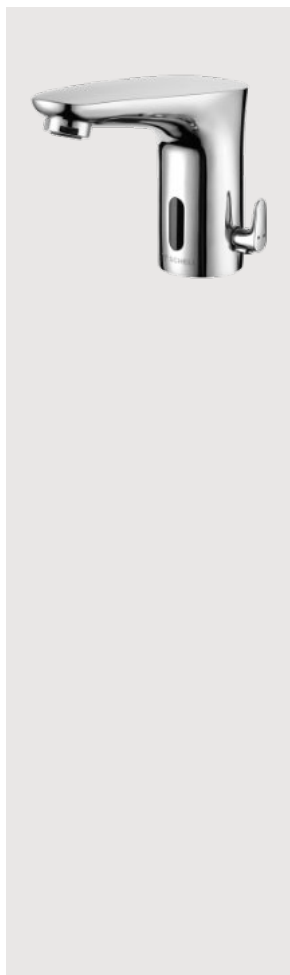

**SHELL elektronická umyvadlová armatura MODUS E HD-M (směšovací) bateriový provoz 6 V**

na vysoký tlak, směšovací provoz na baterie, s externí příhrádkou na baterie a 4 x AA alkalickými bat.

**součásti dodávky:**

- infra-senzorová armatura
- programovatelná elektronika
- nastavitelná zarážka horké vody
- přípojovací kabel (d. 200 mm) ze zástrčkou dle IP 65
- elektromagnetický ventil
- 2 přípojovací flexi-hadičky G 3/8" vnitřní závit x 450 mm s předfiltrem
- perlátor
- upevňovací materiál pro montáž na umyvadlo

**oblast použití / technická data:**

- průtok: max. 3 l/min, nezávislý na tlaku vody
- provozní tlak: 0,5 - 5 bar
- statický tlak max.: 8 bar
- teplota teplé vody max. 70°C (krátkodobě např. při termické dezinfekci)

**Nastavení pomocí přiblížení ruky:**

- oblast dosah usenzoru ≈ 2 - 17 cm
- program hygienického proplachu (zapnuto/vypnuto: trvalý průtok 30 s, 24 h po posledním použití)
- funkce stop při čištění 120 s

**materiál:**

Tělo z hygienicky nezávadné mosazi

**doporučené příslušenství:**

Perlátor zabezpečený proti krádeži UNIVERSAL 02 121 06 99

**SHELL elektronická umyvadlová armatura MODUS E HD-M (směšovací) síťový provoz 230 V**

**součásti dodávky místo baterií:**

- síťový zdroj 100 - 240 V, 50 - 60 Hz / 6 V

označení zboží	bal.	rozměr	objednáací číslo	povrch
SHELL elektronická umyvadlová armatura MODUS E HD-K (vysokotlaká studená voda) bateriový provoz 6 V	1		02 172 06 99	chrom
(náhrada za 01 275 06 99)				
SHELL elektronická umyvadlová armatura MODUS E HD-K (vysokotlaká studená voda) síťový provoz 230 V	1		02 173 06 99	chrom
(náhrada za 01 273 06 99)				
SHELL elektronická umyvadlová armatura MODUS E HD-M (směšovací) bateriový provoz 6 V	1		02 174 06 99	chrom
(náhrada za 01 276 06 99)				
SHELL elektronická umyvadlová armatura MODUS E HD-M (směšovací) síťový provoz 230 V	1		02 175 06 99	chrom
(náhrada za 01 274 06 99)				

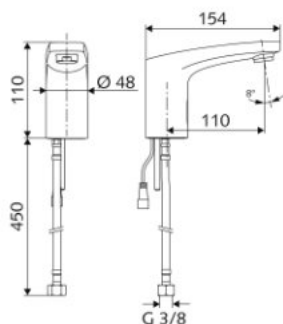
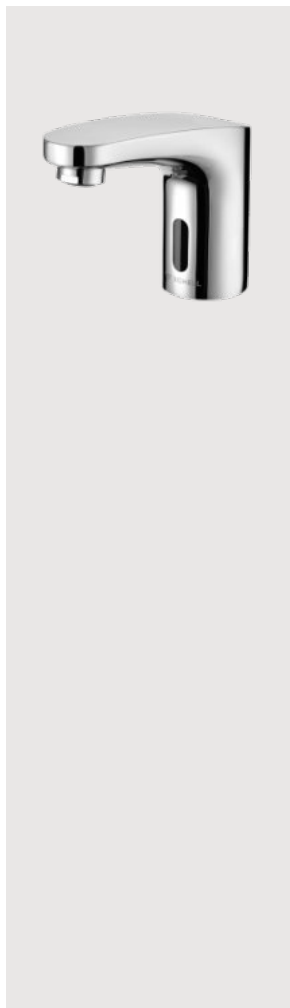

označení zboží	bal.	rozměr	objednáací číslo	povrch
<b>SCHELL elektronická umyvadlová armatura MODUS TREND E HD-K (vysokotlaká studená voda) bateriový provoz 6 V</b>	1		<b>02 168 06 99</b>	chrom
na vysoký tlak, na studenou/předmíchanou vodu provoz na baterie, s externí příhrádkou na baterie a 4 x AA alkalickými bat.				
<b>součásti dodávky:</b>				
<ul style="list-style-type: none"> <li>infra-senzorová armatura</li> <li>programovatelná elektronika</li> <li>připojovací kabel (d. 200 mm) ze zástrčkou dle IP 65</li> <li>elektromagnetický ventil</li> <li>připojovací flexi-hadička G 3/8"</li> <li>vnitřní závit x 450 mm s předfiltrem</li> <li>perlátor</li> <li>upevňovací materiál pro montáž na umyvadlo</li> </ul>				
<b>oblast použití / technická data:</b>				
<ul style="list-style-type: none"> <li>průtok: max. 3 l/min, nezávislý na tlaku vody</li> <li>provozní tlak: 0,5 - 5 bar</li> <li>statický tlak max.: 8 bar</li> <li>teplota teplé vody max. 70°C (krátkodobě např. při termické dezinfekci)</li> </ul>				
<b>Nastavení pomocí přiblížení ruky:</b>				
<ul style="list-style-type: none"> <li>oblast dosah usenzoru ≈ 2 - 17 cm</li> <li>funkce stop při čištění 120 s</li> </ul>				
<b>materiál:</b>				
Tělo z hygienicky nezávadné mosazi				
<b>doporučené příslušenství:</b>				
Perlátor zabezpečený proti krádeži UNIVERSAL 02 121 06 99				

<b>SCHELL elektronická umyvadlová armatura MODUS TREND E HD-K (vysokotlaká studená voda) síťový provoz 230 V</b>	1		<b>02 169 06 99</b>	chrom
<b>součásti dodávky místo baterií:</b>				
<ul style="list-style-type: none"> <li>síťový zdroj 100 - 240 V , 50 - 60 Hz / 6 V</li> </ul>				

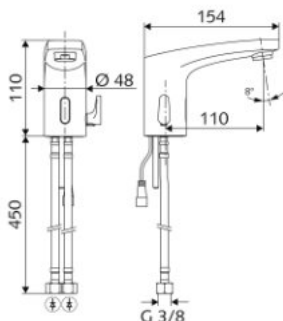
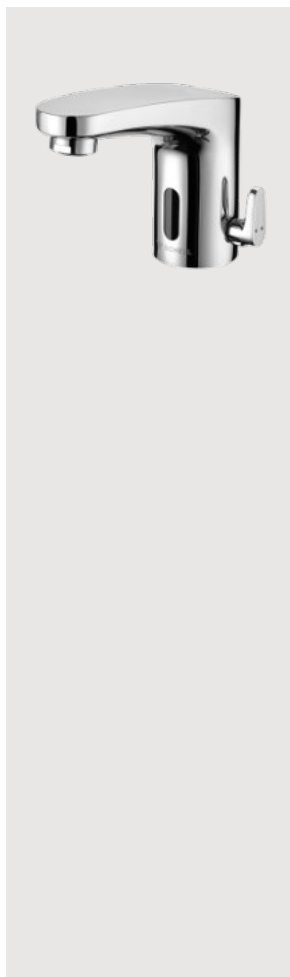

<b>SCHELL elektronická umyvadlová armatura MODUS TREND E HD-M (směšovací) bateriový provoz 6 V</b>	1		<b>02 170 06 99</b>	chrom
na vysoký tlak, směšovací provoz na baterie, s externí příhrádkou na baterie a 4 x AA alkalickými bat.				
<b>součásti dodávky:</b>				
<ul style="list-style-type: none"> <li>infra-senzorová armatura</li> <li>programovatelná elektronika</li> <li>připojovací kabel (d. 200 mm) ze zástrčkou dle IP 65</li> <li>elektromagnetický ventil</li> <li>2 připojovací flexi-hadičky G 3/8"</li> <li>vnitřní závit x 450 mm s předfiltrem</li> <li>perlátor</li> <li>upevňovací materiál pro montáž na umyvadlo</li> </ul>				
<b>oblast použití / technická data:</b>				
<ul style="list-style-type: none"> <li>průtok: max. 3 l/min, nezávislý na tlaku vody</li> <li>provozní tlak: 0,5 - 5 bar</li> <li>statický tlak max.: 8 bar</li> <li>teplota teplé vody max. 70°C (krátkodobě např. při termické dezinfekci)</li> </ul>				
<b>Nastavení pomocí přiblížení ruky:</b>				
<ul style="list-style-type: none"> <li>oblast dosah usenzoru ≈ 2 - 17 cm</li> <li>funkce stop při čištění 120 s</li> </ul>				
<b>materiál:</b>				
Tělo z hygienicky nezávadné mosazi				
<b>doporučené příslušenství:</b>				
Perlátor zabezpečený proti krádeži UNIVERSAL 02 121 06 99				

<b>SCHELL elektronická umyvadlová armatura MODUS TREND E HD-M (směšovací) síťový provoz 230 V</b>	1		<b>02 171 06 99</b>	chrom
<b>součásti dodávky místo baterií:</b>				
<ul style="list-style-type: none"> <li>síťový zdroj 100 - 240 V , 50 - 60 Hz / 6 V</li> </ul>				





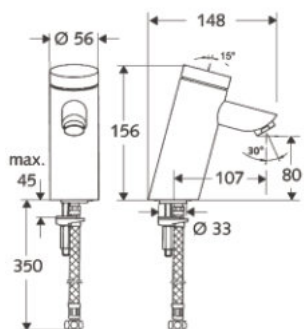

**SCHELL PURIS SC**  
Samouzavírací umyvadlová armatura  
typ SC-K

Pro studenou, nebo předmíchanou vodu. Manuální spouštění, snadné nastavení doby toku.

**Složení:**

- umělohmotná kartuše s omezením horké vody
- hydraulický tlak: 1-5 barů
- doba toku nastavitelná na 3-15 sec. (přednastaveně 7 sec.)
- průtok 5 l / min
- třída průtoku A
- přípojovací flexi hadička R 3/8 "x 380 mm
- upevňovací materiál pro jednoutorovou montáž

**Materiál:**

Tělo z mosazi DIN EN

**Označení energetické úspornosti**  
**WELL B-Public**

označení zboží	bal.	rozměr	objednáací číslo	povrch
SCHELL PURIS SC Samouzavírací umyvadlová armatura typ SC-K	1		02 110 06 99	chrom

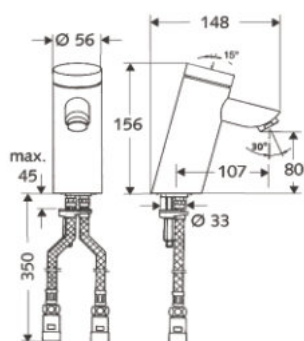

**SCHELL PURIS SC**  
Samouzavírací umyvadlová armatura  
typ SC-M

Směšovací s regulací teploty. Manuální spouštění, snadné nastavení doby toku.

**Složení:**

- umělohmotná kartuše s omezením horké vody
- hydraulický tlak: 1-5 barů
- doba toku nastavitelná na 3-15 sec. (přednastaveně 7 sec.)
- průtok 5 l / min
- třída průtoku A
- 2 přípojovací flexi hadičky R 3/8 "x 380 mm
- upevňovací materiál pro jednoutorovou montáž

- 2 zpětné klapky s předfiltrem

**Materiál:**

Tělo z mosazi DIN EN

**Označení energetické úspornosti**  
**WELL B-Public**

označení zboží	bal.	rozměr	objednáací číslo	povrch
SCHELL PURIS SC Samouzavírací umyvadlová armatura typ SC-M	1		02 125 06 99	chrom

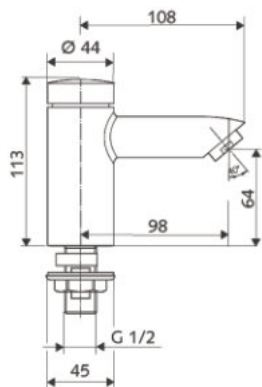

**SCHELL PETIT SC**  
Samouzavírací stojánková armatura  
typ SC-V

Pro studenou, nebo předmíchanou vodu. Robustní jednoutorová armatura v celokovovém provedení odolném proti vandalismu.

Manuální spouštění a automatické uzavírání.

**Složení:**

- upevňovací materiál pro jednoutorovou montáž
- hydraulický tlak: 1-5 barů
- nastavitelná doba toku (přednastaveně 7 s)
- průtok 5 l / min
- třída průtoku A

**Materiál:**

Tělo z mosazi DIN EN

označení zboží	bal.	rozměr	objednáací číslo	povrch
SCHELL PETIT SC Samouzavírací stojánková armatura typ SC-V	1		02 122 06 99	chrom

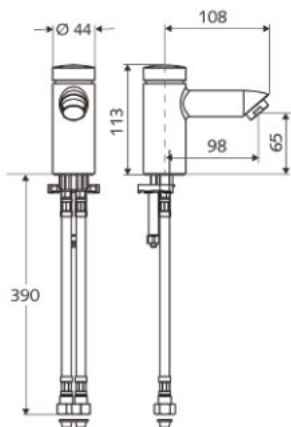
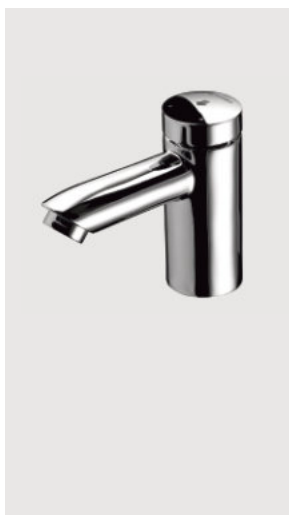

**SCHELL PETIT SC**  
Samouzavírací umyvadlová armatura  
typ SC-M

Směšovací s regulací teploty. Manuální spouštění, snadné nastavení doby toku.

**Složení:**

- umělohmotná kartuše s omezením horké vody
- hydraulický tlak: 1-5 barů
- doba toku nastavitelná na 3-15 sec. (přednastaveně 7 sec.)
- průtok 5 l / min
- třída průtoku A
- 2 přípojovací flexi hadičky R 3/8 "x 380 mm se zpětnou klapkou
- upevňovací materiál pro jednoutorovou montáž
- 2 předfiltry

**Materiál:**

Tělo z mosazi DIN EN

označení zboží	bal.	rozměr	objednáací číslo	povrch
SCHELL PETIT SC Samouzavírací umyvadlová armatura typ SC-M	1		02 151 06 99	chrom

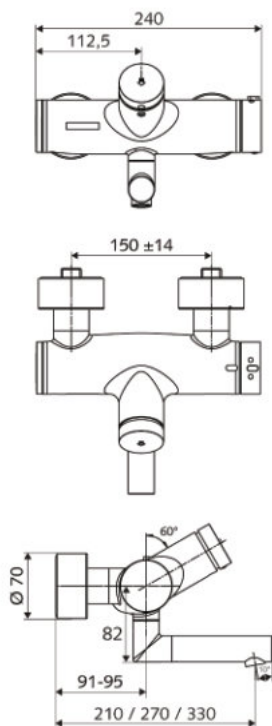
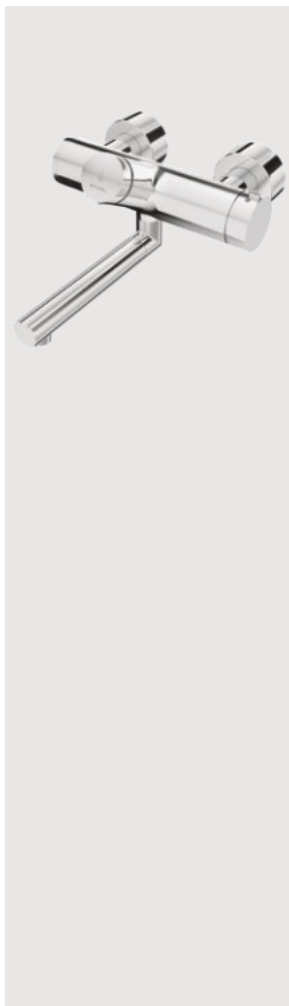

**SHELL VITUS VW-SC-T**  
**Samouzavírací umyvadlová armatura**  
**typ SC-T s termostatem**

s otočným ramínkem s aretací  
 ramínko délky 210 mm k ose perlátoru

**součásti dodávky:**

- SCHELL samouzavírací kartuše SC-V
- termostatická kartuše dle EN 1111 s nastavitelným omezením teploty vody 38 °C a pojistkou při vypadku studené vody
- omezovač maximální teploty horké vody (ochrana proti opaření)
- 2 zpětné klapky (ZK, EN1717; EB)
- napojení na nástěnky S-připojí s rozetou (s nastavením hloubky)
- perlátor s průtokem max. 5 l/min. nezávislým na tlaku vody

**oblast použití / technická data:**

- třída průtoku: A
- provozní tlak: 1 - 5 barů
- doba toku: nastavitelná 2 - 15 s (přednastaveno cca 7 s při tlaku 3 barů a teplotě 35 °C)
- teplota horké vody max. 70 °C (krátkodobě)

**materiál:**

Tělo z mosazi nezávadné při styku s pitnou vodou  
 Hmotnost: 4.67 kg/ks  
 rozměry: DN 15 G 1/2 vnější závit

**WELL A-Public**

Jako obj. č. 01 620 06 99,  
 ale s ramínkem délky 270 mm

Jako obj. č. 01 620 06 99,  
 ale s ramínkem délky 330 mm

označení zboží	bal.	rozměr	objednáací číslo	povrch
SHELL VITUS VW-SC-T Samouzavírací umyvadlová armatura typ SC-T s termostatem	1		01 620 06 99	chrom
Jako obj. č. 01 620 06 99, ale s ramínkem délky 270 mm	1		01 630 06 99	chrom
Jako obj. č. 01 620 06 99, ale s ramínkem délky 330 mm	1		01 640 06 99	chrom

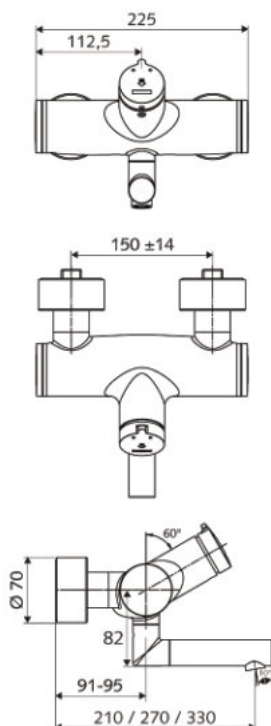
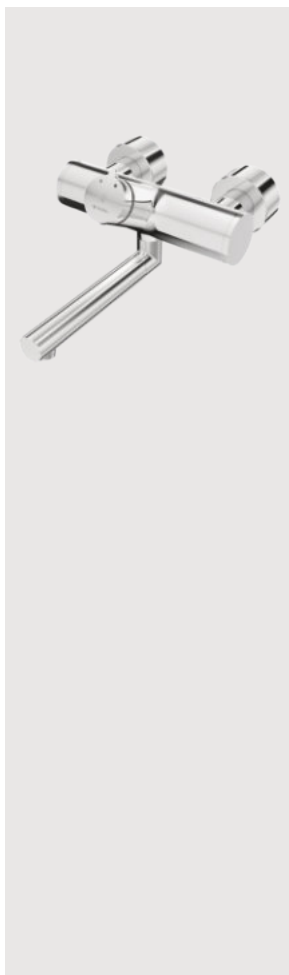

**SHELL VITUS VW-SC-M**  
**Samouzavírací umyvadlová armatura**  
**typ SC-M směšovací**

s otočným ramínkem s aretací  
 ramínko délky 210 mm k ose perlátoru

**součásti dodávky:**

- SCHELL samouzavírací kartuše SC-M s omezovačem horké vody
- 2 zpětné klapky (ZK, EN1717; EB)
- napojení na nástěnky S-připojí s rozetou (s nastavením hloubky)
- perlátor s průtokem max. 5 l/min. nezávislým na tlaku vody

**oblast použití / technická data:**

- třída průtoku: A
- provozní tlak: 1 - 5 bar
- doba toku: nastavitelná 2 - 15 s (přednastaveno cca 7 s při tlaku 3 barů a teplotě 35 °C)
- teplota horké vody max. 70 °C (krátkodobě)

**materiál:**

Tělo armatury z mosazi nezávadné při styku s pitnou vodou  
 Hmotnost: 4.52 kg/ks  
 rozměry: DN 15 G 1/2 vnější závit

**WELL A-Public**

Jako obj. č. 01 621 06 99,  
 ale s ramínkem délky 270 mm

Jako obj. č. 01 621 06 99,  
 ale s ramínkem délky 330 mm

Všechny varianty a provedení armatur  
 VITUS na [www.schell.eu](http://www.schell.eu)

SHELL VITUS VW-SC-M Samouzavírací umyvadlová armatura typ SC-M směšovací	1		01 621 06 99	chrom
Jako obj. č. 01 621 06 99, ale s ramínkem délky 270 mm	1		01 631 06 99	chrom
Jako obj. č. 01 621 06 99, ale s ramínkem délky 330 mm	1		01 641 06 99	chrom





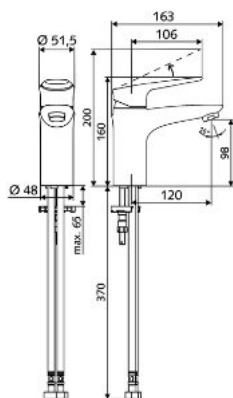

označení zboží	bal.	rozměr	objednáací číslo	povrch
<b>SCHELL MODUS EH-T</b> <b>Umyvadlová stojánková armatura</b> <b>s velkou pákou</b>	1		<b>02 180 06 99</b>	chrom
S keramickou kartuší ThermoProtect s omezovačem při 38°C, ochrana proti opaření při výpadku přívodu studené vody				
<b>Složení:</b>				
<ul style="list-style-type: none"> <li>• kartuše ThermoProtect</li> <li>• maximální provozní teplota: 70 °C</li> <li>• maximální teplota na výstupu: 38 °C</li> <li>• hydraulický tlak: 1-5 barů</li> <li>• průtok 5 l / min</li> <li>• třída průtoku O</li> <li>• přípojovací flexi hadičky R 3/8 "x 380 mm</li> <li>• upevňovací materiál pro jednotvorovou montáž</li> </ul>				
<b>Materiál:</b>				
Tělo z mosazi DIN EN, páka ze zinku				

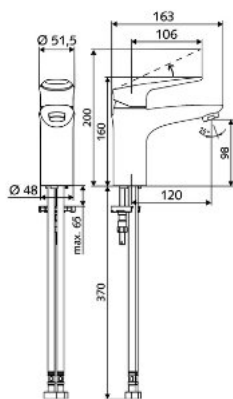

<b>SCHELL MODUS EH</b> <b>Umyvadlová stojánková armatura</b> <b>s velkou pákou</b>	1		<b>02 181 06 99</b>	chrom
S keramickou kartuší s nastavitelným omezením horké vody i průtoku				
<b>Složení:</b>				
<ul style="list-style-type: none"> <li>• maximální provozní teplota: 70 °C</li> <li>• maximální teplota na výstupu: 38 °C</li> <li>• hydraulický tlak: 1-5 barů</li> <li>• průtok 5 l / min</li> <li>• třída průtoku O</li> <li>• přípojovací flexi hadičky R 3/8 "x 380 mm</li> <li>• upevňovací materiál pro jednotvorovou montáž</li> </ul>				
<b>Materiál:</b>				
Tělo z mosazi DIN EN, páka ze zinku				

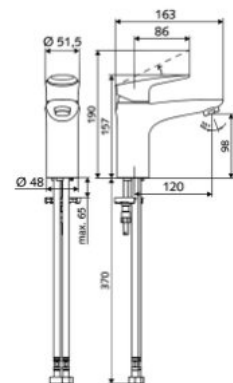

<b>SCHELL MODUS EH-T</b> <b>Umyvadlová stojánková armatura</b> <b>s malou pákou</b>	1		<b>02 182 06 99</b>	chrom
S keramickou kartuší ThermoProtect s omezovačem při 38°C, ochrana proti opaření při výpadku přívodu studené vody				
<b>Složení:</b>				
<ul style="list-style-type: none"> <li>• kartuše ThermoProtect</li> <li>• maximální provozní teplota: 70 °C</li> <li>• maximální teplota na výstupu: 38 °C</li> <li>• hydraulický tlak: 1-5 barů</li> <li>• průtok 5 l / min</li> <li>• třída průtoku O</li> <li>• přípojovací flexi hadičky R 3/8 "x 380 mm</li> <li>• upevňovací materiál pro jednotvorovou montáž</li> </ul>				
<b>Materiál:</b>				
Tělo z mosazi DIN EN, páka ze zinku				

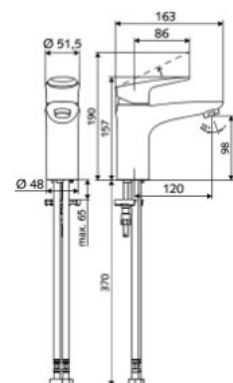
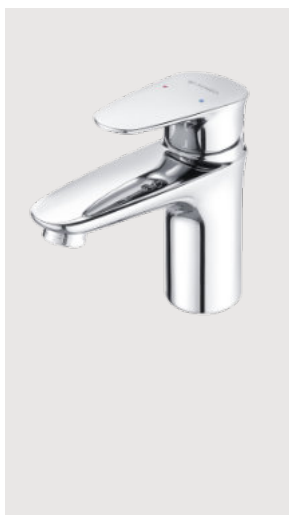

<b>SCHELL MODUS EH</b> <b>Umyvadlová stojánková armatura</b> <b>s malou pákou</b>	1		<b>02 183 06 99</b>	chrom
S keramickou kartuší s nastavitelným omezením horké vody i průtoku				
<b>Složení:</b>				
<ul style="list-style-type: none"> <li>• maximální provozní teplota: 70 °C</li> <li>• maximální teplota na výstupu: 38 °C</li> <li>• hydraulický tlak: 1-5 barů</li> <li>• průtok 5 l / min</li> <li>• třída průtoku O</li> <li>• přípojovací flexi hadičky R 3/8 "x 380 mm</li> <li>• upevňovací materiál pro jednotvorovou montáž</li> </ul>				
<b>Materiál:</b>				
Tělo z mosazi DIN EN, páka ze zinku				



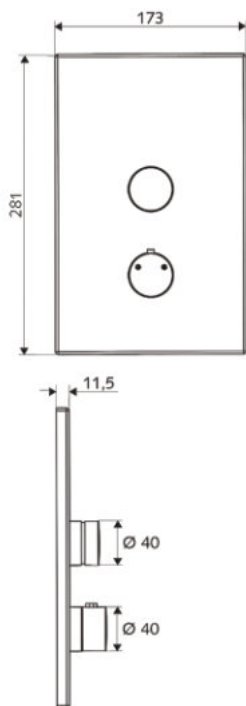

označení zboží	bal.	rozměr	objednáací číslo	povrch
<b>SCHELL LINUS podomítková sprcha D-SC-T</b> samouzavírací s termostatem	1		<b>01 809 06 99</b>	chrom
Samouzavíratelná sprchová armatura pro kombinaci s podomítkovým Masterboxem WBD-SC-T				
<b>Složení:</b>				
• přední deska 281 mm x 173 mm x 11,5 mm				
• samouzavírací tlačítko SC-V s prodloužením				
• ovladač ventilu termostatu s prodloužením a uzávěrou teplé vody 38 °C				
• montážní příslušenství				
<b>Materiál:</b>				
Přední deska z pochromované nerezové oceli / ovládání a prodloužení z pochromované mosazi				
Stejně jako 01 809 06 99 , ale s čelním panelem z nerezové oceli.				
1			<b>01 809 28 99</b>	nerez

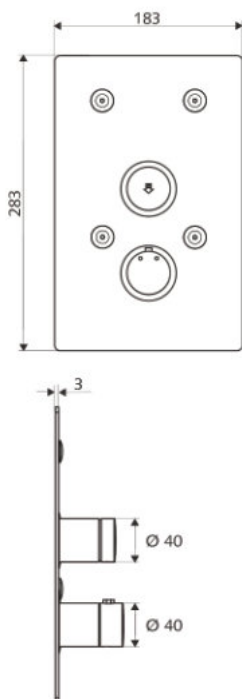
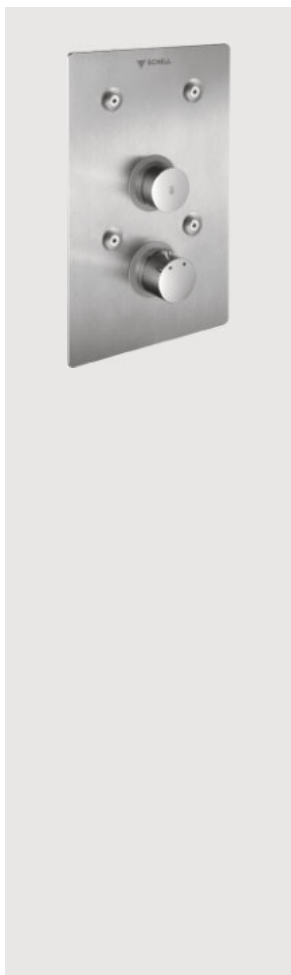

<b>SCHELL podomítková nástěnná sprcha LINUS BASIC D-SC-T</b> samouzavírací s termostatem	1		<b>01 900 28 99</b>	nerez
Samouzavíratelná sprchová armatura pro kombinaci s podomítkovým Masterboxem WBD-SC-T				
<b>Složení:</b>				
• přední deska 283 mm x 183 mm x 3 mm				
• samouzavírací tlačítko SC-V s prodloužením				
• ovladač ventilu termostatu s prodloužením a uzávěrou teplé vody 38 °C				
• montážní příslušenství				
<b>Materiál:</b>				
Přední deska z nerez oceli / ovládání a prodloužení z pochromované mosazi				

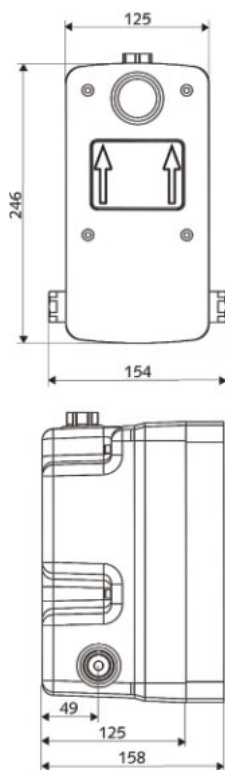

označení zboží	bal.	rozměr	objednáací číslo	povrch
<b>SCHELL WBD-SC-T</b> <b>Podomítková sada Masterbox</b> Samouzavírací s termostatem	1		<b>01 800 00 99</b>	
Podomítková armatura pro kombinaci se sprchovou armaturou, předmontovaná armatura zabudovaná v boxu. Podomítkový box z umělé hmoty s utěsněnými otvory pro armaturu a pro kabely, s možností upevnění na přední rám, vč. příloženého upevňovacího materiálu a krytky na omítku.				
Tělo armatury pro dodatečnou instalaci magnetického ventilu pro provedení termické dezinfekce (příslušenství)				
<b>Složení:</b>				
<ul style="list-style-type: none"> <li>• samouzavírací kartuše SC-V</li> <li>• termostatická kartuše dle EN 1111 s integrovaným omezovačem teploty vody 38 °C a bezpečnostním uzávěrem při výpadku studené vody</li> <li>• předuzávěr</li> <li>• předfiltr</li> <li>• zpětné klapky</li> <li>• proplachovací zátka</li> <li>• upevňovací materiál a krytka na omítku</li> </ul>				
<b>Oblast použití /technická data:</b>				
<ul style="list-style-type: none"> <li>• průtok: ≤10,0 l/min při tlaku v potrubí 3 bary</li> <li>• hydraulický tlak: 1,5 - 5,0 barů, doba toku nastavitelná: 5 - 30 s</li> <li>• rozsah teploty: 5 - 45 °C (70 °C, krátkodobě)</li> <li>• rozsah teploty pro termickou dezinfekci: 70 °C</li> <li>• rozměry: 246 mm x 125 mm x 125 mm</li> <li>• hloubka zabudování: 88 - 112 mm, připojení 1/2" vnitřní závit</li> </ul>				
<b>Materiál:</b>				
vodní trať z mosazi odolné proti odzinkování				
<b>Třída hlučnosti: I</b>				
<b>Nutné příslušenství:</b> viz <a href="http://www.schell.eu">www.schell.eu</a>				



<b>SCHELL izolační manžeta proti vodě pro umyvadla s nástěnnou podomítkovou armaturou</b>	1		<b>00 920 00 99</b>	
<b>původní obj. č. 01 856 00 99</b>				
pro utěsnění při montáži (dle normy DIN 18195, díl 9) rozměry: 425 x 525 mm, vč. lepicí pásky				
<b>Nutné příslušenství při montáži podomítkových Masterboxů do lehkých příček:</b>				
<ul style="list-style-type: none"> <li>• 01 800 00 99</li> <li>• 01 802 00 99</li> </ul>				

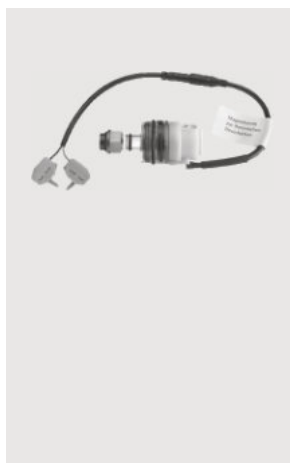

<b>SCHELL Magnetický ventil pro termickou dezinfekci</b>	1		<b>01 875 00 99</b>	
Monostabilní kartušový magnetický ventil k termické dezinfekci 12 V kartušový magnetický ventil k termické dezinfekci ventil lze dodatečně namontovat v případě přípravy připojení vodní trati				
<b>Funkce:</b>				
horká voda je vedena bypassem mimo termostatický ventil. Spouštění probíhá předem připojenou kabeláží (stavební příprava)				
<b>Složení:</b>				
<ul style="list-style-type: none"> <li>• magnetický ventil, kabel s adaptérem</li> </ul>				

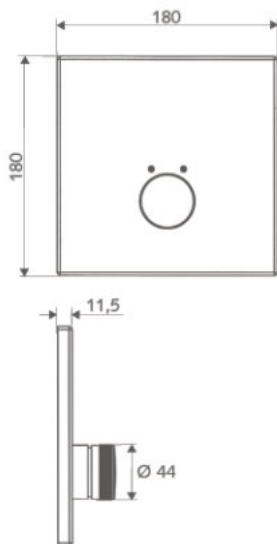
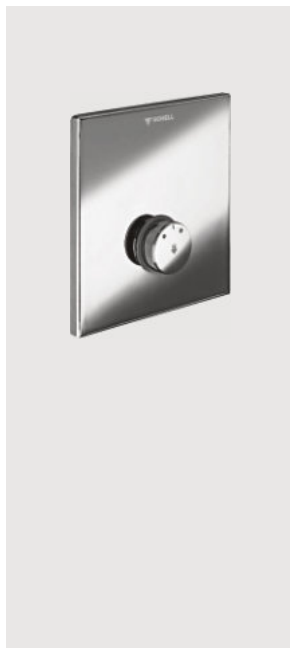

označení zboží	bal.	rozměr	objednáací číslo	povrch
<b>SHELL podomítková nástěnná sprcha LINUS D-SC-M</b> Funkce: samouzavírací směšovací	1		<b>01 832 06 99</b>	chrom
samouzavírací sprchová armatura pro kombinaci s podomítkovým Masterboxem WB-SC-M				
<b>Složení:</b>				
<ul style="list-style-type: none"> <li>• přední deska 188 mm x 180 mm x 11,5 mm</li> <li>• montážní rám s upevňovacím materiálem</li> <li>• samouzavírací tlačítko SC-M s prodloužením</li> </ul>				
Materiál: přední deska, tlačítko a ramínko z mosazi, povrch chrom				
<b>Provedení jako předchozí, ale</b>				
Materiál: přední deska a povrch z nerez oceli, tlačítko a prodloužení z mosazi, povrch chrom*				
<b>k připojení sprchové hlavice:</b>				
• 01 814 0699 (viz níže)				
<b>Doporučené příslušenství v případě hluboké montáže:</b>				
• 01 858 00 99				

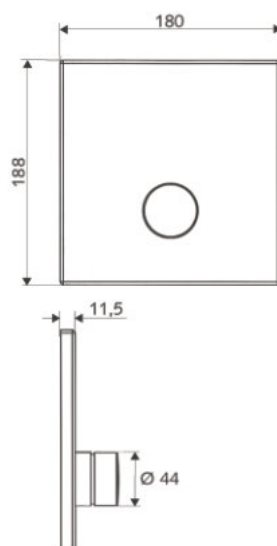
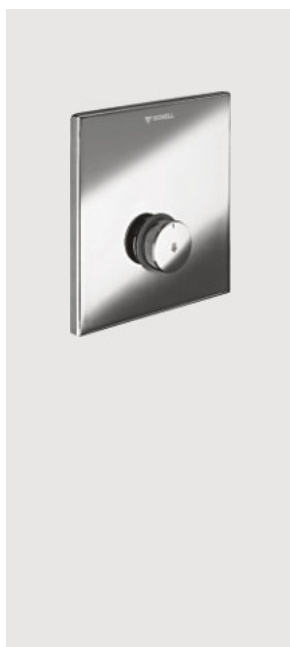

<b>SHELL podomítková nástěnná sprcha LINUS D-SC-V</b> Funkce: samouzavírací na předmíchanou vodu	1		<b>01 833 06 99</b>	chrom
samouzavírací sprchová armatura pro kombinaci s podomítkovým Masterboxem WB-SC-V				
<b>Složení:</b>				
<ul style="list-style-type: none"> <li>• přední deska 188 mm x 180 mm x 11,5 mm</li> <li>• montážní rám s upevňovacím materiálem</li> <li>• samouzavírací tlačítko SC-V s prodloužením</li> </ul>				
Materiál: přední deska, tlačítko a ramínko z mosazi, povrch chrom				
<b>Provedení jako předchozí, ale</b>				
Materiál: přední deska a povrch z nerez oceli, tlačítko a prodloužení z mosazi, povrch chrom*				
<b>k připojení sprchové hlavice:</b>				
• 01 814 0699 (viz níže)				
<b>Doporučené příslušenství v případě hluboké montáže:</b>				
• 01 858 00 99				

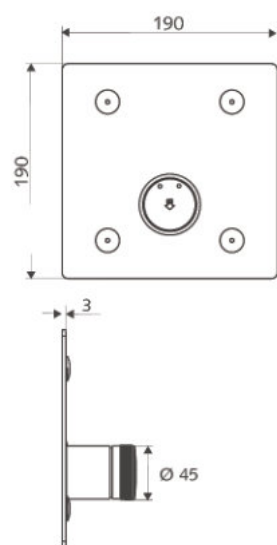

<b>SHELL podomítk.nást. sprcha LINUS BASIC D-SC-M</b> Funkce: samouzavírací směšovací	1		<b>01 902 28 99</b>	nerez
samouzavírací sprchová armatura - kompletní sada pro kombinaci s podomítkovým Masterboxem WBD-SC-M				
<b>Složení:</b>				
<ul style="list-style-type: none"> <li>• přední deska 190 mm x 190 mm x 3 mm</li> <li>• samouzavírací tlačítko SC-M s prodloužením</li> <li>• montážní příslušenství</li> </ul>				
<b>materiál:</b>				
Přední deska z nerez oceli / ovládání a prodloužení z pochromované mosazi				
<b>nutné příslušenství:</b>				
<ul style="list-style-type: none"> <li>• podomítkový Masterbox obj. č. 01 867 00 99</li> <li>• sprchová hlavice s omezovačem aerosolu 01 814 06 99</li> </ul>				



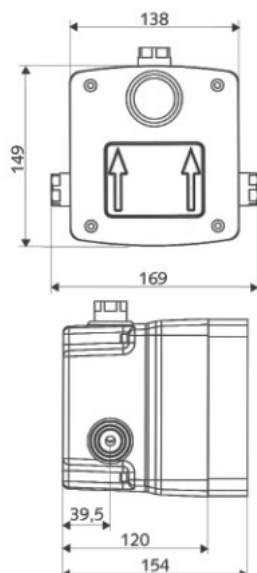
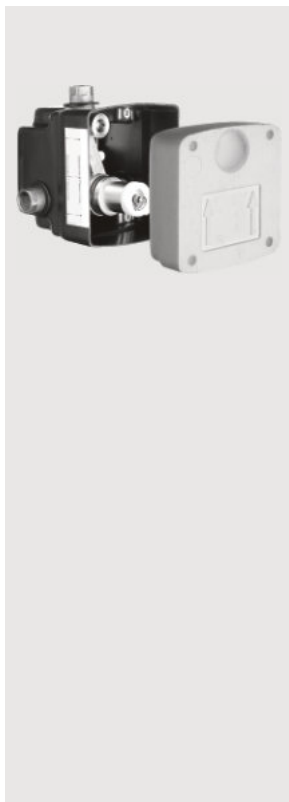

označení zboží	bal.	rozměr	objednáací číslo	povrch
<b>SCHELL podomítkový Masterbox WBD-SC-M</b> <b>Funkce: samouzavírací směšovací</b>	1		<b>01 867 00 99</b>	
podomítková armatura pro kombinaci se sprchovou armaturou, předmontovaná armatura zabudovaná v boxu				
• se samouzavírací kartuší SC-M (směšovací)				
tělo armatury s připojením k externí sprchové hlavici včetně:				
• předuzávěru				
• předfiltru				
• zpětné klapky				
• proplachovací zátky				
podomítkový box z umělé hmoty s utěsněnými otvory pro armaturu, s možností upevnění na přední rám, vč. příloženého upevňovacího materiálu a krytky na omítku				
Hydraulický tlak: 1,0 – 5,0 bar, doba toku nastavitelná: 10 - 30 s				
Rozsah teploty: 5 – 45 °C (krátkodobě lze 70°C)				
Průtok: 0,15 l/s (teplá i studená voda)				
Rozměry: 149 x 138 x 120 mm				
Hloubka zabudování: 80 – 104 mm, připojení: ½" vnitřní závit				
Třída hlučnosti: I				
Materiál vodní trati: mosaz odolná proti odzinkování				
<b>Doporučené příslušenství:</b> 03 257 00 99				
<b>Nutné příslušenství při montáži do lehkých příček</b> 01 857 00 99 (viz níže)				

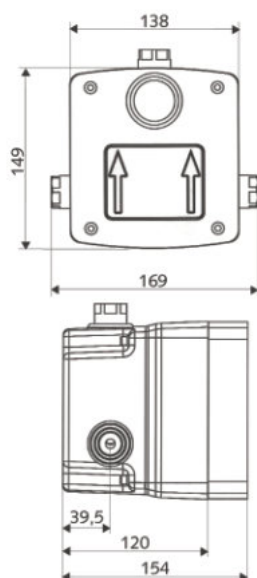

<b>SCHELL podomítkový Masterbox WBD-SC-V</b> <b>Funkce: samouzavírací na předmíchanou nebo studenou vodu</b>	1		<b>01 827 00 99</b>	
podomítková armatura pro kombinaci se sprchovou armaturou, předmontovaná armatura zabudovaná v boxu				
• se samouzavírací kartuší SC-V				
tělo armatury s připojením k externí sprchové hlavici včetně:				
• předuzávěru				
• předfiltru				
• zpětné klapky				
• proplachovací zátky				
podomítkový box z umělé hmoty s utěsněnými otvory pro armaturu, s možností upevnění na přední rám, vč. příloženého upevňovacího materiálu a krytky na omítku				
Hydraulický tlak: 1,0 – 5,0 bar, (doba toku nastavitelná: 10 - 30 s				
Rozsah teploty: 5 – 45 °C (předmíchaná voda)				
Průtok: 0,15 l/s (studená voda)				
Rozměry: 149 x 138 x 120 mm				
Hloubka zabudování: 80 – 104 mm, připojení: ½" vnitřní závit				
Třída hlučnosti: I				
Materiál vodní trati: mosaz odolná proti odzinkování				
<b>Doporučené příslušenství:</b> 03 257 00 99				
<b>Nutné příslušenství při montáži do lehkých příček</b> 01 857 00 99 (viz níže)				

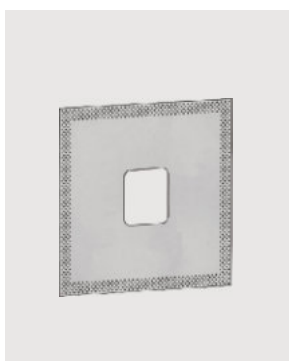

<b>SCHELL izolační manžeta proti vodě pro umyvadla s nástěnnou podomítkovou armaturou</b>	1		<b>00 919 00 99</b>	
<b>původní obj. č. 01 857 00 99</b>				
pro utěsnění při montáži (dle normy DIN 18195, díl 9)				
rozměry: 425 x 425 mm, vč. lepicí pásky				
<b>Nutné příslušenství při montáži podomítkových Masterboxů do lehkých příček:</b>				
• 01 828 00 99				
• 01 829 00 99				
• 01 867 00 99				
• 01 827 00 99				
• 01 822 00 99				

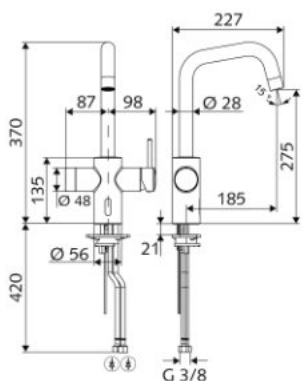
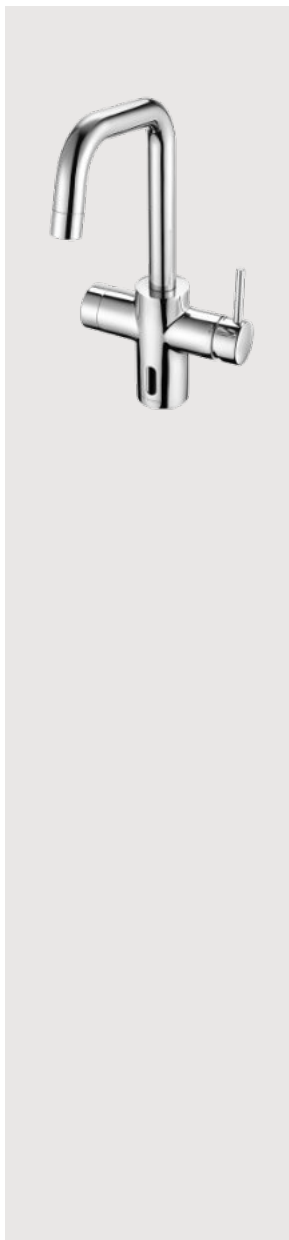
**SCHELL GRANDIS E elektronická i páková  
kuchyňská armatura HD-M  
(na vysoký tlak, směšovací)**

Infra-senzorová s dodatečným ovládáním pákou, vhodná pro propojení se systémem SWS, nastavitelná pomocí ovladače Single Control SSC, s příhradkou na baterie (6 V), 4 x AA alkalické baterie

**součásti dodávky:**

- infra-senzor
- elektronická, programovatelná elektromagnetický ventil 6 V
- s ovládací pákou
- keramická kartuše s omezovačem horké vody
- 2 přípojovací flexi-hadičky G 3/8" vnitřní závit x 420 mm s integrovanou zpětnou klapkou (DIN EN 1717: EB) a předfiltrem 250 µm
- otočné ramínko s nastavitelným rozsahem
- perlátor
- upevňovací příslušenství pro montáž na umyvadlo

**oblast použití / technická data:**

- průtok (spuštění pákou): max. 10 l/min při tlaku 3 barů
- průtok (spuštění senzorem): max. 8,5 l/min při tlaku 3 barů
- statický tlak: max.: 8,0 bar
- provozní tlak: 1,0 - 5,0 bar
- max. teplota teplé vody: 70 °C (krátkodobě např. při provádění termické dezinfekce)

**nastavení pomocí přiblížení ruky:**

- max. doba toku (4 - 240 s, 12 programů)
- program hygienického propláchnu (zapnuto/vypnuto po posledním spuštění / po pevně nastavené době)

**možnosti nastavení pomocí SWS/SSC:**

- programování pomocí přiblížení ruky k senzoru (vypnuto/zapnuto)
- max. doba toku (1 - 600 s)
- program hygienického propláchnu (zapnuto/vypnuto, 5 - 600 s, každých 1 - 240 hod. po posledním spuštění / každých 1 - 240 hod.)
- program šetření vody (vypnuto / 1 - 254 hod. po posledním spuštění)

**materiál:**

Tělo z hygienicky nezávadné mosazi

**doporučené příslušenství:**

SSC Bluetooth®-Modul 00 916 00 99

**SCHELL GRANDIS E elektronická i páková  
kuchyňská armatura HD-M  
(na vysoký tlak, směšovací)**

provoz na síť  
jako výše uvedená armatura, ale se  
zásuvkovým zdrojem 9 V

1 00 242 06 99 chrom

1 00 243 06 99 chrom

## Příslušenství k armaturám

## skupina 10

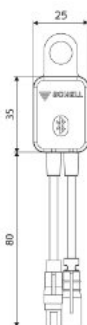
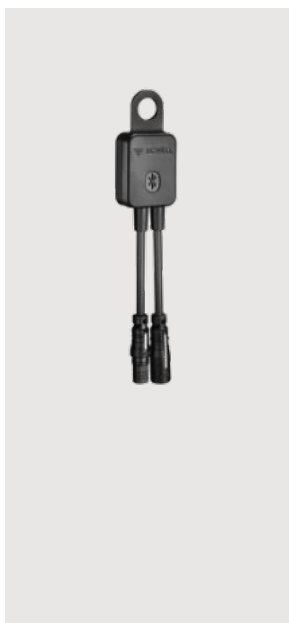

označení zboží bal. rozměr objednáč číslo povrch

**SCHELL SSC Bluetooth® Modul  
k připojení elektronických armatur  
přes aplikaci na mobilní telefon**
**SLOŽENÍ:**

- SSC modul Bluetooth®
- integrovaná baterie pro zachování data a času
- SSC aplikace (ke stažení prostřednictvím App-Store, Google Play)

**Oblast použití / technická data:**

- dosah max. 10 m
- 2,4 Ghz

Podrobný návod viz [www.schell.eu](http://www.schell.eu)

1 00 916 00 99

## PG Splachovací systémy pro WC a pisoáry

2

20	Tlakové splachovače WC podomítkové / příslušenství Tlakové	2.1 – 2.2
21	splachovače WC nástěnné / příslušenství	2.3 – 2.4
22	Tlakové splachovače pisoárů podomítkové / příslušenství	2.5
22	Senzorové splachovače pisoárů podomítkové / příslušenství	2.6 – 2.7
28	Pisoárové montážní moduly podomítkové	2.8
23	Tlakové a senzorové splachovače pisoárů nástěnné / příslušenství	2.9 – 2.11



SHELL ovládací deska EDITION ECO

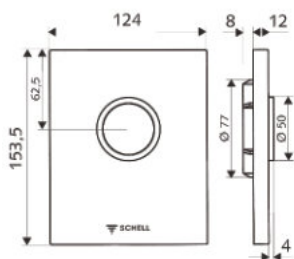
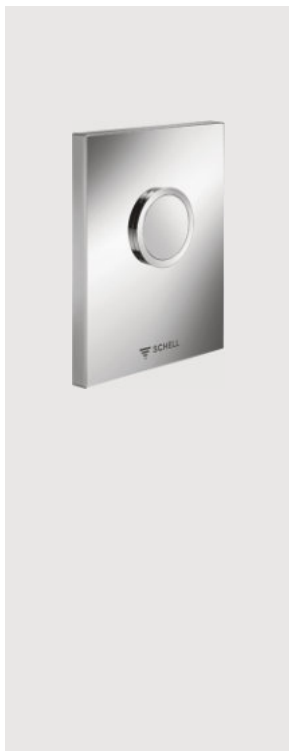

**SHELL ovládací deska EDITION**

označení zboží	bal.	rozměr	objednáací číslo	povrch
	1		<b>02 802 06 99</b>	chrom
			<b>02 802 15 99</b>	alpská bílá
			<b>02 803 28 99</b>	nerez

Designová ovládací deska pro tlakový podomítkový splachovač WC COMPACT II

**Kompletní sada**  
Ovládací deska k WC vč. samouzavírací kartuše

- Složení:**
- ovládací deska s jedním tlačítkem pro jednočinné splachování
  - montážní rám
  - umělohmotná kartuše s jehlou na automatické čištění trysky

- Oblast použití / technické údaje:**
- nastavitelné splachovací množství vody 4,5 – 9 l
  - možnost regulace splachovacího proudu na kartuši

- Materiál:**
- deska z umělé hmoty - chrom, alpská bílá
  - deska z nerez (120 x 150 mm) – provedení antivandal

**Montážní pokyny:**  
Patří k podomítkovým tlakovým splachovačům WC COMPACT II obj. č. 01 194 00 99 nebo podomítkovým montážním WC modulům COMPACT II obj. č. 03 281 00 99 (viz dále)

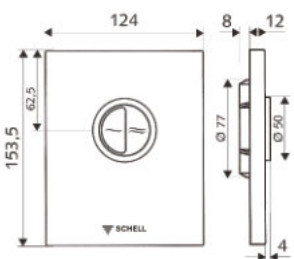

**SHELL ovládací deska EDITION ECO**

označení zboží	bal.	rozměr	objednáací číslo	povrch
	1		<b>02 804 06 99</b>	chrom
			<b>02 804 15 99</b>	alpská bílá
			<b>02 805 28 99</b>	nerez

Designová ovládací deska pro tlakový podomítkový splachovač WC COMPACT II

**Kompletní sada**  
Ovládací deska k WC s dvojitlačítkem vč. samouzavírací kartuše

- Složení:**
- ovládací deska s dvojitlačítkem pro dvojitčné splachování
  - montážní rám
  - umělohmotná kartuše s jehlou na automatické čištění trysky

- Oblast použití / technické údaje:**
- nastavitelné splachovací množství vody 4,5 – 9 l
  - úsporné ECO tlačítko : 3 l
  - možnost regulace splachovacího proudu na kartuši

- Materiál:**
- deska z umělé hmoty - chrom, alpská bílá
  - deska z nerez (120 x 150 mm) – provedení antivandal

**Montážní pokyny:**  
Patří k podomítkovým tlakovým splachovačům WC COMPACT II obj. č. 01 194 00 99 nebo podomítkovým montážním WC modulům COMPACT II obj. č. 03 281 00 99 (viz dále)



**SHELL sada k upevnění na stěnu**  
k montážním modulům SHELL MONTUS nastavení hloubky: 150 - 210 mm

	1		<b>03 077 00 99</b>	
--	---	--	---------------------	--

- Složení:**
- 2x držák
  - 2x závíťová tyč k nastavení hloubky
  - upevňovací materiál

**Materiál:**  
umělá hmota

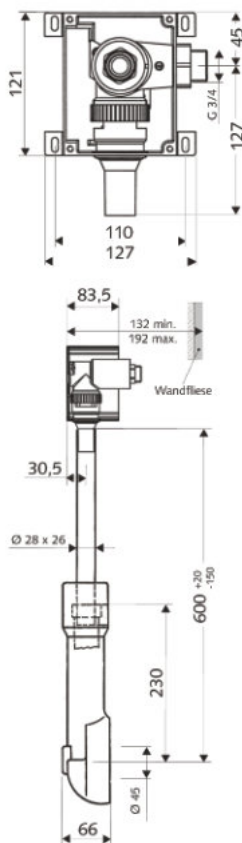

označení zboží	bal.	rozměr	objednáací číslo	povrch
<b>SCHELL podomítkový tlakový splachovač WC COMPACT II</b>	<b>1</b>	<b>¾"</b>	<b>01 194 00 99</b>	
Podomítková sada na mechanické ovládání				
Podomítková splachovací armatura se sníženou hlučností s předuzávěrem k montáži ovládací desky EDITION V souladu s normou DIN EN 12541				
<b>Složení:</b>				
• umělohmotná montážní krabice				
• předmontovaná vodní trať z mosazi odolné proti odzinkování				
• předuzávěr/přípoj DN 20 G ¾" vnější závit, zprava				
• proplachovací zátka G ¾" vnější závit				
• omítková krytka				
• splachovací trubka výškově nastavitelná se zátkou				
<b>Oblast použití / technické údaje:</b>				
• hydraulický tlak: 1,2 – 5 bar				
• průtok: 1 – 1,3 l/s				
• přípoj vody DN 20 , G ¾" vnější závit, zprava				
<b>Nutno přivést vodu potrubím o min. průměru DN 25 s průtokem min. 1,0 l / sek.l</b>				
<b>Není vhodný k závěsným WC typu rimless</b>				
<b>Materiál:</b>				
• všechny díly vodní trati z mosazi odolné proti odzinkování				
<b>Třída hlučnosti: I</b>				
<b>Zkuš. značka: P-IX 18844/I, DIN-DVGW BU0083</b>				
<b>Montážní pokyny:</b>				
• ovládací deska k WC EDITION obj.č. 02 802 0699 nebo 1599 nebo 02 803 2899				
• ovládací deska k WC EDITION ECO obj.č. 02 804 0699 nebo 1599 nebo 02 805 2899				
• v případě vysoké montáže nad WC dlouhá splachovací trubka průměr 28 x 805 mm obj.č. 77 539 0099				

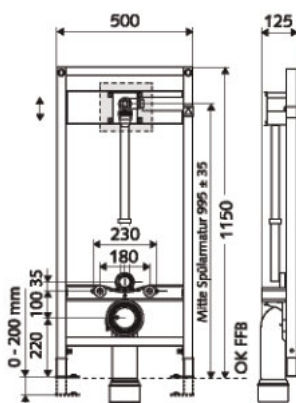

<b>SCHELL montážní modul WC MONTUS COMPACT II</b>	<b>1</b>	<b>¾"</b>	<b>03 076 00 99</b>	
Podomítkový modul s WC splachovačem COMPACT II				
Montážní modul pro montáž do lehkých příček nebo předstěnovou instalaci Samonosný rám z profilové oceli s výškově nastavitelnými podpěrami chráněnými proti přenosu hluku, příčná nosná lišta výškově nastavitelná, povrch s práškovým nástřikem S předmontovaným podomítkovým tlakovým splachovačem SCHELL COMPACT II k ovládání pomocí ovládací desky EDITION				
<b>Složení:</b>				
• splachovač WC COMPACT II s proplachovací zátkou				
• přípoj armatury DN 20 G ¾" vnější závit s uzavíracím ventilem zprava				
• upevňovací materiál k podpěrám a modulu				
• montážní podpěry výškově nastavitelné 0 – 200 mm				
• splachovací trubka 45 mm se zátkou				
• PP odpadní koleno průměr 90 / 90 mm				
• odpadní přechodka průměr 90 / 110 mm se zátkou				
• připojovací odpadní trubka průměr 90 / 110 mm				
• připevňovací šrouby k WC M12 x 180 mm s matkou, bužirkou a krytkou				
<b>Nutno přivést vodu potrubím o min. průměru DN 25 s průtokem min. 1,0 l / sek.l</b>				
<b>Není vhodný k závěsným WC typu rimless</b>				
<b>Oblast použití / technické údaje:</b>				
• hydraulický tlak: 1,2 - 5 bar				
<b>původní obj. č.</b>			<b>03 281 00 99</b>	

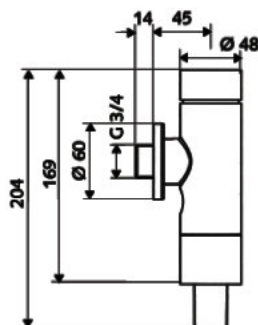
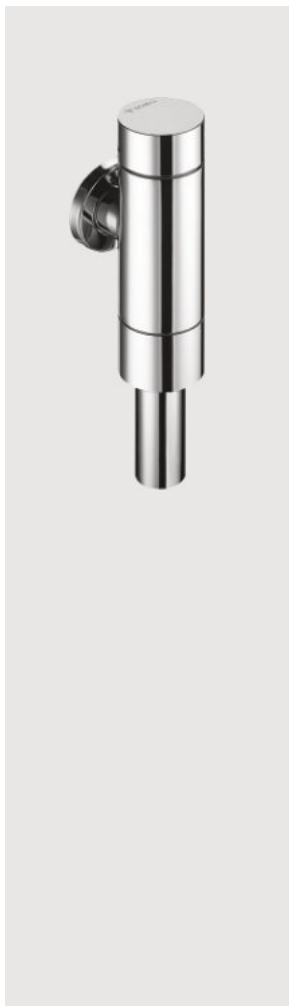

označení zboží	bal.	rozměr	objednáací číslo	povrch
<b>SCHELL WC tlakový splachovač SCHELLOMAT BASIC, DN 20</b> Přípojení: 3/4", DN 20	1	3/4"	02 247 06 99	chrom
robustní celokovový splachovač s mosazným tlačítkem pro jednočinné splachování				
vysoká bezpečnost používání díky umělohmotné kartuši s automatickou jehlou na čištění trysky				
<b>vysoký splachovací výkon s regulací splachovacího proudu</b>				
<b>Nutno přivést vodu potrubím o min. průměru DN 25 s průtokem min. 1,0 l / sek.!</b>				
Hydraulický tlak: 1,2 – 5,0 bar Splachovací množství nastavitelné : 4,5 – 9,0 l Průtok: 1,2 l/s pro splachovací trubku Ø 28 x 26 mm vč. posuvné rozety z mosazi				
<b>Materiál:</b> Všechny viditelné součásti splachovače z pochromované mosazi DIN EN, funkční součásti kartuše z umělé hmoty				
<b>Třída hlučnosti II</b> Splachovač shodný dle EN12541 DIN-DVGW BP0379				
<b>Použití:</b> Pro WC s plochým i hlubokým splachováním				
<b>SCHELL WC tlakový splachovač SCHELLOMAT BASIC SV, DN 20</b> Přípojení: 3/4", DN 20	1	3/4"	02 248 06 99	chrom
jako předchozí typ, ale se servisním uzavíracím ventilem				

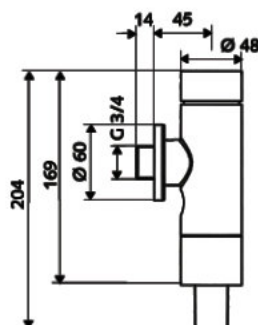
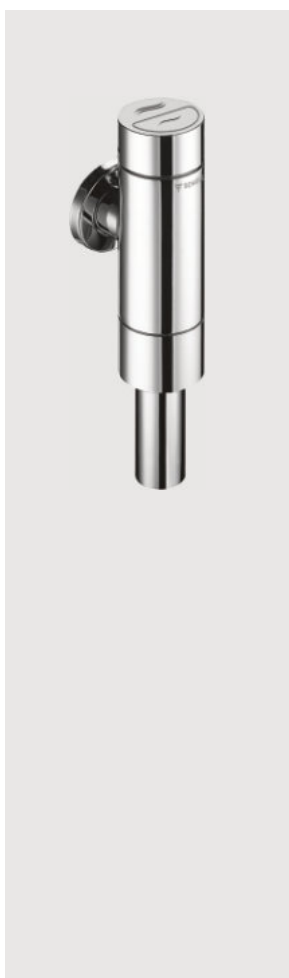

<b>SCHELL WC tlakový splachovač SCHELLOMAT SILENT ECO, DN 20</b> Přípojení: 3/4", DN 20	1	3/4"	02 249 06 99	chrom
robustní celokovový splachovač s mosazným tlačítkem pro dvojitěnné splachování (hlavní i úsporné splachování)				
vysoká bezpečnost používání díky umělohmotné kartuši s automatickou jehlou na čištění trysky				
<b>vysoký splachovací výkon s regulací splachovacího proudu</b>				
<b>Nutno přivést vodu potrubím o min. průměru DN 25 s průtokem min. 1,0 l / sek.!</b>				
Hydraulický tlak: 1,2 – 5,0 bar Splachovací množství nastavitelné : 4,5 – 9,0 l Úsporné tlačítko: 50% nastaveného hlavního splachovacího množství Průtok: 1,2 l/s pro splachovací trubku Ø 28 x 26 mm vč. posuvné rozety z mosazi				
<b>Materiál:</b> všechny viditelné součásti splachovače z pochromované mosazi DIN EN, funkční součásti kartuše z umělé hmoty				
<b>Třída hlučnosti I</b> Splachovač shodný dle EN12541 DIN-DVGW BP0379				
<b>Použití:</b> Pro WC s plochým i hlubokým splachováním				
<b>SCHELL WC tlakový splachovač SCHELLOMAT SILENT ECO SV, DN 20</b> Přípojení: 3/4", DN 20	1	3/4"	02 250 06 99	chrom
jako předchozí typ, ale se servisním uzavíracím ventilem				



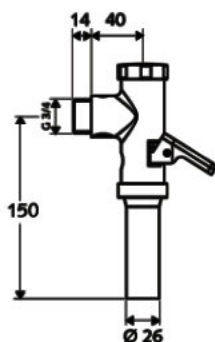

označení zboží	bal.	rozměr	objednáací číslo	povrch
<b>SCHELLOMAT</b> <b>Tlakový splachovač WC DN 20</b> <b>S páčkou</b> DIN-DVGW AS2138 S regulací splachovacího proudu	1	¾"	02 238 06 99	chrom
<b>Nutno přivést vodu potrubím o min. průměru DN 25 s průtokem min. 1,0 l / sek.!</b>				
<b>Použití:</b> Pro WC s plochým i hlubokým splach. Hydraulický tlak: od 1,2 bar Splachovací množství: 6l Průtok: 1,0 - 1,3 l/s Pro splachovací trubku Ø 28 x 26 mm				
Materiál: Tělo splachovače z mosazi DIN EN				
<b>SCHELLOMAT</b> <b>Tlakový splachovač WC DN 20</b> <b>S páčkou</b> Jako obj. č. 02 238 06 99, ale s pístem z plastu s jehlou na samočištění trysky	1	¾"	02 202 06 99	chrom
<b>SCHELLOMAT</b> <b>Tlakový splachovač WC DN 15</b> <b>S páčkou</b> Jako obj. č. 02 202 06 99, ale průtok: 0,7- 1,0 l/s	1	½"	02 216 06 99	chrom

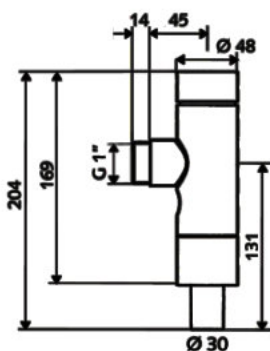

<b>SCHELL WC tlakový splachovač</b> <b>SCHELLOMAT BASIC, DN 25</b> Připojení: 1", DN 25 pro nízký tlak	1	1"	02 252 06 99	chrom
robustní celokovový splachovač s mosazným tlačítkem pro jednočinné splachování vysoká bezpečnost používání díky umělohmotné kartuši <b>vysoký splachovací výkon s regulací splachovacího proudu</b>				
Hydraulický tlak: 0,4 – 4,0 bar Průtok: 1,0 – 1,4 l/s Splachovací množství nastavitelné : 8,0 – 14,0 l pro splachovací trubku pr. 30 x 32 mm				
Materiál: Všechny viditelné součásti splachovače z pochromované mosazi DIN EN, funkční součásti kartuše z umělé hmoty				
<b>Třída hluchnosti II</b> Splachovač shodný dle EN12541, DIN-DVGW BP0379				
<b>Použití:</b> Pro WC s plochým i hlubokým splachováním				

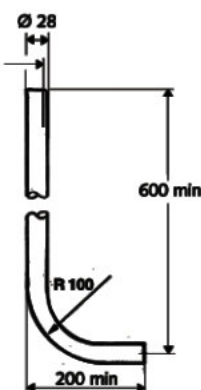

<b>Splachovací trubka</b> podle DIN 3267 forma A, bez prohnutí 600 x 200 mm Ø 28 x 26 mm	1		03 100 06 99	chrom
Materiál: mosaz				

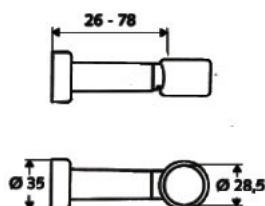

<b>Objímka splachovací trubky</b> pro splachovače WC	1		03 203 06 99	chrom
K bezpečnému připevnění splachovací trubky na stěnu. Barevně sladěno se splachovačem a splachovací trubkou.				
Materiál: ABS				

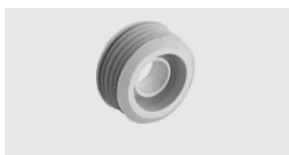

<b>Vnitřní spojka WC</b> Ø 55 mm	1		77 101 00 99	
Materiál: guma				



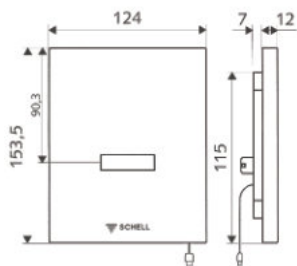

**SHELL infra-senzorový splachovač pisoáru EDITION E**

**Provoz na baterii 6V**

Předmontovaná sada bezdotykové splachovací zařízení nezávislé na síti

**Složení:**

- montážní rám s el. modulem
- čelní panel se senzorem
- přihrádka na baterie v montážním rámu
- 4 x 1,5 V alkalická baterie
- kartušový magnetický ventil s předfiltrem
- signalizační dioda
- dioda ukazující stav baterie, nastavení dosahové vzdálenosti

**Oblast použití / technické údaje:**

- Nastavení pomocí přiblížení ruky
- doba splachování: nastavitelná 1 - 15 s
- dosah senzoru: střední, krátký, dlouhý
- proplach usazené vody: vypnuto, zapnuto 30 s každých 24 h po posl. spláchnutí / každých 24 h
- předoplach: vypnuto, zapnuto 1 s
- autoatický stadionový provoz: vypnuto, zapnuto
- proplach pachové uzávěry: vypnuto / zapnuto
- Možnost nastavení pomocí softwaru eSHELL

**Material:** čelní panel z umělé hmoty

Hmotnost: 0.57 kg/ks

**Provoz na síť 230 V / 50 Hz**

**Složení:**

- montážní rám s elektronickým modulem
- čelní deska s okénkem senzoru
- zdroj se zástrčkou
- kartušový magnetický ventil s předfiltrem
- indikační diody - dioda stavu baterie a nastavení dosahu senzoru

**Oblast použití / technické údaje:**

- doba splachování: 2 - 15 s
- hygienické splachování 24 hod. po posledním použití pisoáru

**Material:**

- deska z umělé hmoty - chrom, alpská bílá
- deska z nerez (120 x 150 mm) - provedení antivandal

**Montážní pokyny:**

Patří k podomítkové sadě COMPACT II obj. č. 01 193 00 99 nebo podomítkovým pisoárovým modulům COMPACT II obj. č. 03 282 00 99 nebo COMPACT II do níky obj. č. 03 284 00 99

**Označení energetické úspornosti WELL A-Public**

označení zboží	bal.	rozměr	objednáací číslo	povrch
<b>SHELL infra-senzorový splachovač pisoáru EDITION E</b>				
<b>Provoz na baterii 6V</b>	<b>1</b>		<b>02 806 06 99</b>	chrom
			<b>02 806 15 99</b>	alpská bílá
			<b>02 807 28 99</b>	nerez
<b>Provoz na síť 230 V / 50 Hz</b>	<b>1</b>		<b>02 808 06 99</b>	chrom
			<b>02 808 15 99</b>	alpská bílá
			<b>02 809 28 99</b>	nerez

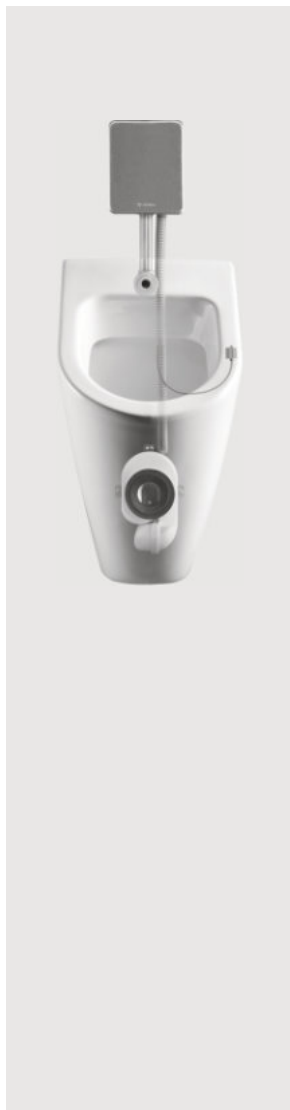

označení zboží	bal.	rozměr	objednáací číslo	povrch
<b>SCHELL senzorový splachovač COMPACT LC</b> Funkce: na síť, vč. zdroje 230V / 50 Hz	<b>1</b>		<b>01 197 00 99</b>	
<b>Funkce: na baterie, vč. příhrádky na 4 x 1,5 V baterie</b>			<b>01 196 00 99</b>	
Univerzální podomítkový senzorový splachovač pisoáru se senzorem v sifonu pro všechny typy keramických i nerezových pisoárových mušlí				
- senzor je předmontován v dodávaném sifonu				
- senzor odolný proti korozi s přesným rozpoznáním použití pisoáru				
- možnost nastavení/kontroly funkce pomocí magnetu zvenčí				
- 3 splachovací programy, 3 servisní programy, diagnostický program				
- čisticí a servisní program				
- kontrola zápachové uzávěry i při nižší hladině vody				
- automatická ochrana proti přetečení vody z pisoáru při ucpaném odtoku				
<b>Složení:</b>				
- elektronický modul				
- pisoárový sifon s LC-senzorem				
- magnetický ventil s adaptérem pro montáž vodní trati				
- zástrčky kabelů IP 54				
- magnetický klíč pro ovládání zvenčí				
- kontakt k magnetickému klíči pro umístění uvnitř pisoáru				
<b>Oblast použití / technické údaje:</b>				
- E-modul a příhrádka na baterie se vkládají do podomítkové sady COMPACT II				
- program zastavení splachování pro potřeby úklidu, program splachování v daných intervalech				
- hygienické splachování 24 hod. po posledním použití				
- akustický signál při slabnoucích bateriích				
<b>Nutné příslušenství:</b>				
- podomítková sada COMPACT II obj. č. 01 193 00 99 nebo				
- podomítkový pisoárový modul COMPACT II obj. č. 03 282 00 99 nebo				
- podomítkový pisoárový modul COMPACT II HF/LC obj.č. 03 283 00 99				
- přívodní armatura k pisoáru DN 15 obj.č. 03 112 00 99 nebo přívodní armatura k pisoáru DN 15 obj.č. 03 105 00 99				

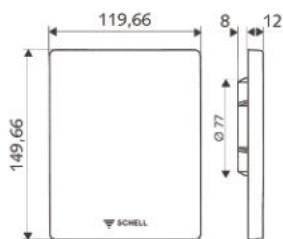

<b>SCHELL krycí deska EDITION HF/LC</b>	<b>23 080 28 99</b>	nerez
Krycí deska k podomítkové sadě COMPACT II v případě potřeby rychlého přístupu pod omítku k vodní trati a elektronice splachovače COMPACT HF nebo COMPACT LC		
<b>Složení:</b>		
- čelní deska vč. montážního rámu		
<b>Materiál:</b> nerez		
<b>Montážní pokyny:</b>		
Nutné pouze v případě montáže podomítkové sady bez obkladu.		

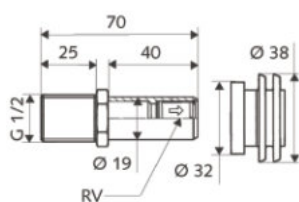

<b>Přítoková armatura pro pisoár - DN 15 se zpětnou klapkou</b>	<b>1</b>	<b>1/2"</b>	<b>03 112 00 99</b>
<b>Použití:</b>			
Pro pisoáry se zadním přívodem vody			
<b>Složení:</b>			
- přítokové hrdlo G 1/2" x 45 mm díř			
- spojovací těsnění Ø 32 - 38 mm			
<b>Materiál:</b> mosaz			

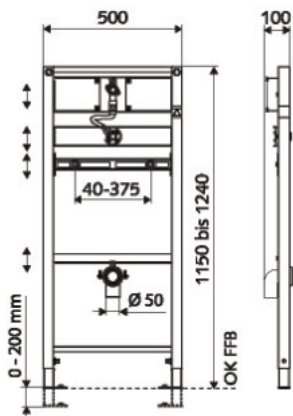
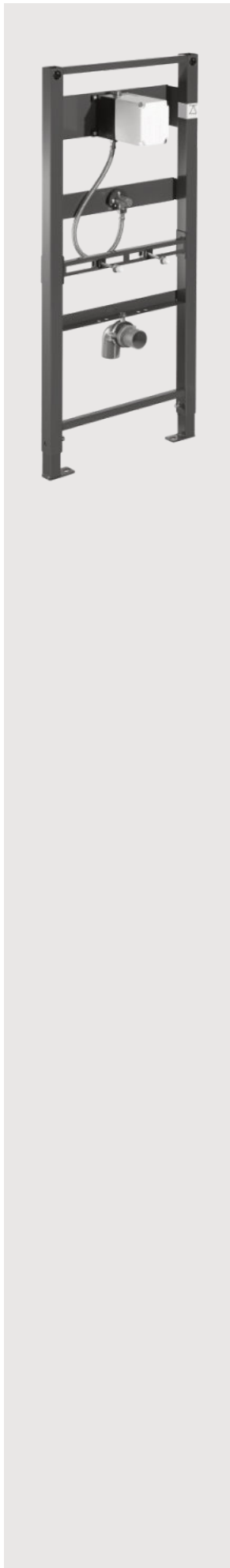

označení zboží	bal.	rozměr	objednáací číslo	povrch
<b>SHELL montážní modul pisoárový MONTUS COMPACT II</b> Podomítkový modul se splachovačem pisoáru COMPACT II	1	½"	03 075 00 99	
Montážní modul pro montáž do lehkých příček nebo předstěnovou instalaci Samonosný rám z profilové oceli s výškově nastavitelnými podpěrami chráněnými proti přenosu hluku, příčná nosná lišta výškově nastavitelná, povrch s práškovým nástřikem S předmontovanou podomítkovou sadou SHELL COMPACT II k ovládní pomocí ovládací desky EDITION příp. senzorového ovládní				
<b>původní obj. č. 03 282 00 99</b>				
<b>Složení:</b>				
<ul style="list-style-type: none"> <li>podomítková sada COMPACT II s omítkovou krytkou, předuzávěrem a proplachovací zátkou</li> <li>upevňovací materiál k podpěrám a modulu</li> <li>montážní podpěry výškově nastavitelné 0 – 200 mm</li> <li>přípoj armatury DN 15 G ½" vnější závit, odhlučněno, z mosazi odolné proti odzinkování, vývod k flexi-hadici DN 15, G ½" vnější závit</li> <li>přípevňovací šrouby k pisoáru M8 x 100 mm s matkou, bužírkou a krytkou</li> <li>odpadní trubka průměr 50 mm se zátkou</li> </ul>				
Oblast použití / technické údaje:				
<ul style="list-style-type: none"> <li>hydraulický tlak: 0,8 - 5 bar</li> <li>průtok: 0,3 l/s</li> </ul>				
<b>Materiál:</b> vodní trať z mosazi DIN EN				
<b>Třída hlučnosti:</b> I				
<b>Nutné příslušenství:</b>				
<ul style="list-style-type: none"> <li>ovládací deska k pisoáru EDITION obj.č. 02 800 0699 nebo 1599 nebo 02 801 2899 nebo</li> <li>infra-senzorový splachovač pisoáru EDITION obj.č. 02 806 0699 nebo 1599 nebo 02 807 2899 nebo 02 808 0699 nebo 1599 nebo 02 809 2899 nebo</li> <li>senzorový splachovač pisoáru COMPACT LC obj.č. 01 196 0099 nebo 01 197 0099 nebo</li> <li>čelní deska SHELL EDITION k senzorovým splachovačům COMPACT LC obj.č. 23 080 2899</li> <li>v případě předstěnové montáže sada upevnění ke stěně obj.č. 03 077 0099</li> </ul>				
<b>Kompletní sortiment podomítkových modulů na <a href="http://www.schell.eu">www.schell.eu</a></b>				



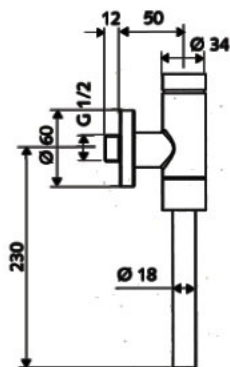
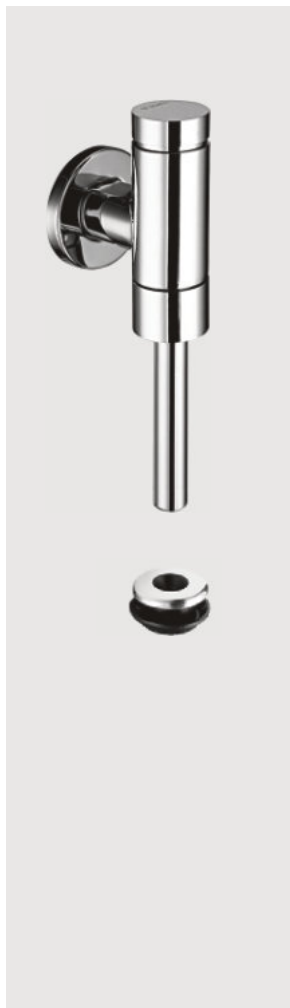

označení zboží	bal.	rozměr	objednací číslo	povrch
<b>SCHELL tlakový splachovač pisoáru SCHELLOMAT BASIC, DN 15</b> <b>Přípojení: 1/2", DN 15</b> <b>s vnitřní spojkou trubky, bez servisního uzavíracího ventilu</b>	1	1/2"	02 476 06 99	chrom
robustní celokovový splachovač s mosazným tlačítkem				
vysoká bezpečnost používání díky umělohmotné kartuši s integrovaným předfiltrem				
Hydraulický tlak: 0,8 – 5,0 bar Splachovací množství nastavitelné : 1,0 - 6,0 l Průtok: 0,3 l/s vč. posuvné rozety z mosazi a splachovací trubky 18 x 200 mm				
Materiál: Všechny viditelné součásti splachovače z pochromované mosazi DIN EN, funkční součásti kartuše z umělé hmoty				
<b>Třída hlučnosti II</b> Splachovač shodný dle EN12541 DIN-DVGW BP0378				
<b>SCHELL tlakový splachovač pisoáru SCHELLOMAT BASIC SV, DN 15</b> <b>Přípojení: 1/2", DN 15</b> jako předchozí typ, ale se servisním uzavíracím ventilem	1	1/2"	02 477 06 99	chrom

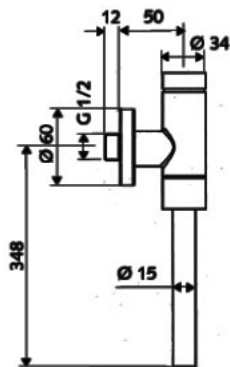

Modell Benelux



<b>SCHELL tlakový splachovač pisoáru SCHELLOMAT BASIC, DN 15</b> <b>Model Benelux</b> <b>Přípojení: 1/2", DN 15</b> <b>s vnitřní spojkou trubky, bez servisního uzavíracího ventilu</b>	1	1/2"	02 483 06 99	chrom
robustní celokovový splachovač s mosazným tlačítkem				
vysoká bezpečnost používání díky umělohmotné kartuši s integrovaným předfiltrem				
Hydraulický tlak: 0,8 – 5,0 bar Splachovací množství nastavitelné : 1,0 - 6,0 l Průtok: 0,3 l/s vč. posuvné rozety z mosazi a splachovací trubky 15 x 300 mm				
Materiál: Všechny viditelné součásti splachovače z pochromované mosazi DIN EN, funkční součásti kartuše z umělé hmoty				
<b>Třída hlučnosti II</b> Splachovač shodný dle EN12541 DIN-DVGW BP0378				
<b>SCHELL tlakový splachovač pisoáru SCHELLOMAT BASIC, DN 15</b> <b>Přípojení: 1/2", DN 15</b> jako předchozí typ, ale s vnější spojkou trubky	1	1/2"	02 478 06 99	chrom
<b>SCHELL tlakový splachovač pisoáru SCHELLOMAT BASIC SV, DN 15</b> <b>Přípojení: 1/2", DN 15</b> <b>s vnitřní spojkou</b> jako typ 02 483 0699, ale se servisním uzavíracím ventilem	1	1/2"	02 484 06 99	chrom
<b>SCHELL tlakový splachovač pisoáru SCHELLOMAT BASIC SV, DN 15</b> <b>Přípojení: 1/2", DN 15</b> <b>s vnější spojkou</b> jako typ 02 483 0699, ale se servisním uzavíracím ventilem	1	1/2"	02 479 06 99	chrom





<b>PG</b>	<b>Připojovací ventily</b>	<b>3</b>
31	Výtokové ventily	3.1
31/32/33	Výtokové ventily / vedlejší připojovací ventily	3.2
33	Přístrojové ventily COMFORT	3.3 - 3.4
35/36/37	Vršky / tvarovky / bezpečnostní armatury	3.5 - 3.6
38	Venkovní nezámrzné armatury SCHELL POLAR II	3.7



SCHELL kombinovaný rohový ventil s filtrem



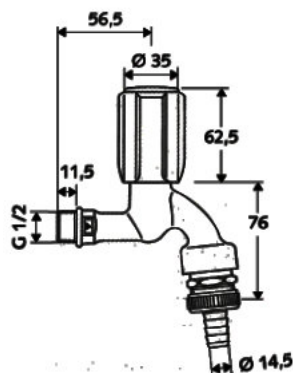

**SCHELL výtokový ventil SECUR**  
Uzamykatelná sanitární rukojeť  
proti neoprávněnému odběru vody

Model: COMFORT

**Složení:**

- sanitární vršek
- 2 klíčky
- zpětná klapka a přívzdušnění hadice v průtokové formě
- připojovací segment pro hadici

Materiál: mosaz DIN EN

Zkušební značka: DVGW, Belgaqua

označení zboží	bal.	rozměr	objednáací číslo	povrch
SCHELL výtokový ventil SECUR	1	1/2"	03 352 06 99	chrom

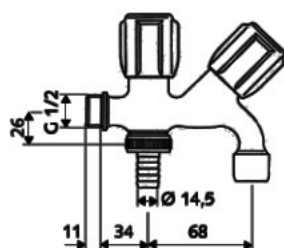

**SCHELL kombinovaný výtokový ventil COMFORT**  
S rukojetí COMFORT a sanitárním vrškem / keramickým vrškem

**Složení:**

- šroubení pro hadici
- perlátor

Materiál: mosaz DIN EN

označení zboží	bal.	rozměr	objednáací číslo	povrch
SCHELL kombinovaný výtokový ventil COMFORT	1	1/2"	03 562 06 99	chrom

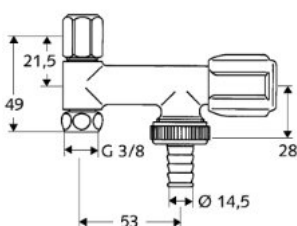

**Vedlejší připojovací ventil COMFORT**  
k připojení na rohový ventil

Přístrojový ventil s rukojetí COMFORT a vrškem s tukovou komorou se šroubením pro hadici se zpětnou klapkou (RV) se svěrným šroubením 3/8"

Materiál: mosaz DIN EN

označení zboží	bal.	rozměr	objednáací číslo	povrch
Vedlejší připojovací ventil COMFORT k připojení na rohový ventil	1	3/4"	03 374 06 99	chrom

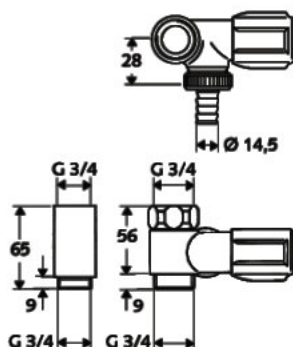
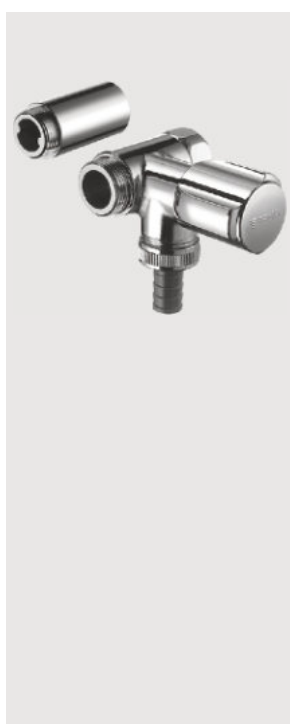

**Vedlejší připojovací ventil COMFORT**  
pro nástěnné baterie

Vedlejší připojovací ventil pro nástěnné baterie s rukojetí COMFORT a vrškem s tukovou komorou se šroubením pro hadici se zpětnou klapkou (RV) s převlečnou maticí a distanční vložkou

připojení **vpravo**

Zkušební značka: PA-IX 2851/II  
Materiál: mosaz DIN EN

označení zboží	bal.	rozměr	objednáací číslo	povrch
Vedlejší připojovací ventil COMFORT pro nástěnné baterie	1	3/4"	03 324 06 99	chrom

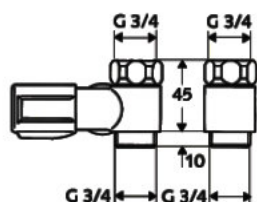

**Vedlejší připojovací ventil COMFORT**  
jako obj.č. 03 324 06 99, ale s připojením **vlevo**

⚠ Konstrukční délka není identická s 03 324 06 99 (45 mm)!

\* ve spojení s přívzdušňovačem trubky (obj.č. 28 602 00 99, viz s.3.8) splňuje požadavek DIN 1988 T.4 na bezpečnostní kombinaci

označení zboží	bal.	rozměr	objednáací číslo	povrch
Vedlejší připojovací ventil COMFORT jako obj.č. 03 324 06 99, ale s připojením vlevo	1	3/4"	03 344 06 99	chrom



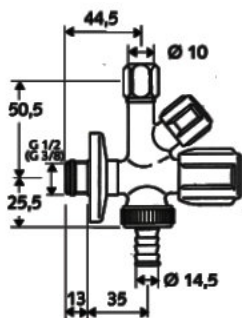

označení zboží	bal.	rozměr	objednáací číslo	povrch
<b>SCHELL kombinovaný rohový ventil COMFORT</b> s rukojetí COMFORT a vrškem s tukovou komorou se šroubením pro hadici se zpětnou klapkou (RV) a nástavcem a posuvnou rozetou, se samotěsnícím přípojným závitem (ASAG)	1	1/2"	03 545 06 99	chrom
Zkušební značka: PA-IX 2850/IA Materiál: mosaz DIN EN				
<b>SCHELL kombinovaný rohový ventil COMFORT</b>	1	1/2"	03 551 06 99	chrom
jak obj.č.03 544 06 99 / 03 545 06 99, ale bez samotěsnícího přípojovacího závitu.				
Zkušební značka: PA-IX 2850/IA	1	3/8"	03 550 06 99	chrom

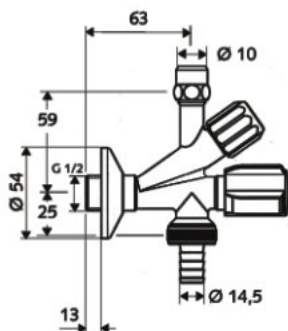
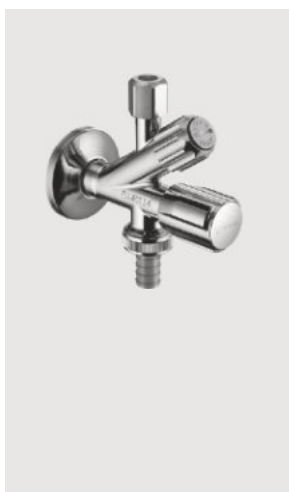

<b>SCHELL kombinovaný rohový ventil s filtrem</b> přípoj 1/2" / DN 15	1	1/2"	03 560 06 99	chrom
rohový ventil s filtrem integrovým do přípojovacího přístrojového ventilu ochrana armatur před nečistotami				
velikost ok filtru: 500 µm SCHELL kónické svěrné šroubení pevné v tahu s délkovým vyrovnáním svěrné šroubení 3/8" x 10 mm přípojní zařízení 3/4" se zpětnou klapkou a šroubením pro hadici ventil s prodloužením a rozetou Ø 54 mm				
Materiál: mosaz DIN EN				

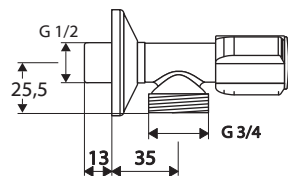
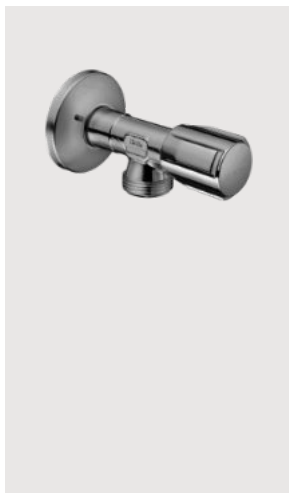

<b>SCHELL přípojovací ventil s rukojetí COMFORT</b> a vrškem s tukovou komorou se zpětnou klapkou	1	1/2"	05 416 06 99	chrom
přípoj 1/2" / DN 15				
vývod 3/4" / DN 20				
posuvná rozeta Ø 54 mm				
Materiál: tělo z mosazi DIN EN				

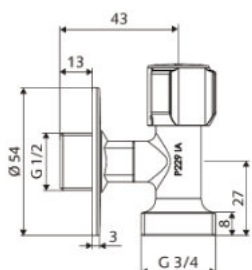

<b>SCHELL přípojovací ventil COMFORT s horním ovládním, zkráceny</b>	1	1/2"	05 440 06 99	chrom
přípoj 1/2" / DN 15				
vývod 3/4" / DN 20				
posuvná rozeta Ø 54 mm				
Materiál: tělo z mosazi DIN EN				

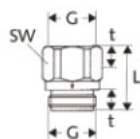
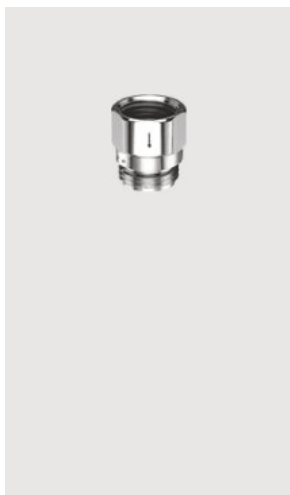
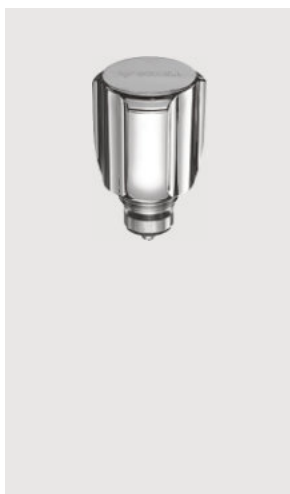
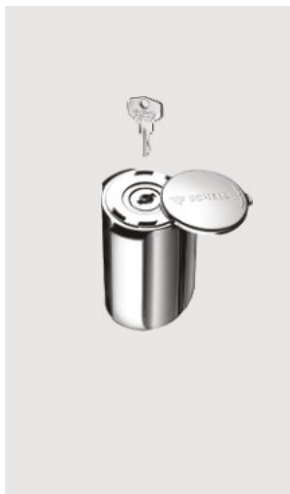

DN	G	t	L	SW
15	G 1/2	9	28	24
20	G 3/4	9	28	28

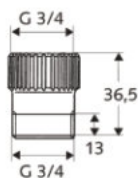

označení zboží	bal.	rozměr	objednáací číslo	povrch
<b>SCHELL sanitární rukojeť SECUR</b> uzamykatelná	<b>1</b>		<b>48 006 06 99</b>	chrom
k dodatečné instalaci proti neoprávněnému užívání				
<b>Složení:</b> 2 klíčky násadka				
vhodné ke všem vrškům s násadkou				

<b>Sanitární vršek COMFORT</b> s rukojetí COMFORT, zpětnou klapkou (RV) a vrškem s tukovou komorou	<b>1</b>	<b>3/8"</b>	<b>22 131 06 99</b>	chrom
	<b>1</b>	<b>1/2"</b>	<b>22 132 06 99</b>	chrom

<b>Zpětná klapka</b> v průtokové formě	<b>1</b>	<b>1/2"</b>	<b>28 50306 99</b>	chrom
<b>Použití:</b> vanové a sprchové armatury Registrovano DIN-DVGW	<b>1</b>	<b>3/4"</b>	<b>28 504 06 99</b>	chrom
<b>Materiál: mosaz</b>				

<b>Pojistka umístění hadice</b>	<b>1</b>	<b>3/4"</b>	<b>28 605 06 99</b>	chrom
<b>použití:</b> pro armatury na připojení přístrojů závit G 3/4" vnitřní a vnější Prověřené TÜV a GS				
<b>Materiál: mosaz</b>				
Uzavírací funkce v případě prasknutí, nebo sklouznutí připojené hadice od průtoku 18 l / min.				



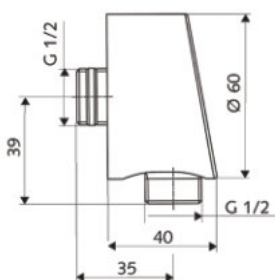

označení zboží bal. rozměr objednáací číslo povrch

**SCHELL nástěnné připojovací koleno PURIS**  
Designové provedení  
přípoj 1/2" / DN 15, vývod 1/2" / DN 15

**Součásti:**

- samotěsnící připojovací závit ASAG
- zpětná klapka
- designová krytka z materiálu ABS, vysoký lesk

**Materiál:** vodní trat z mosazi DIN EN, ABS povrch chrom

1 06 469 06 99 chrom

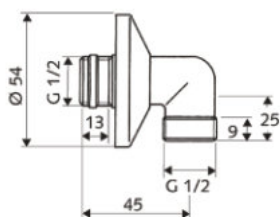
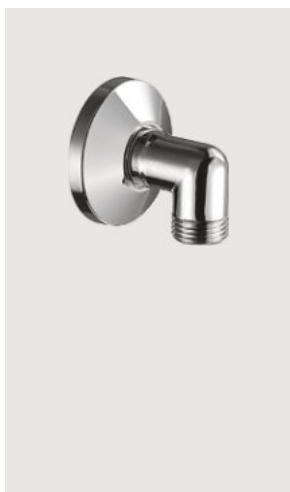

**SCHELL nástěnné připojovací koleno Standardní provedení**  
přípoj 1/2" / DN 15, vývod 1/2" / DN 15

**Součásti:**

- samotěsnící připojovací závit ASAG
- prodloužení
- posuvná rozeta Ø 54 mm

**Materiál:** tělo z mosazi DIN EN, povrch chrom

1 06 463 06 99 chrom

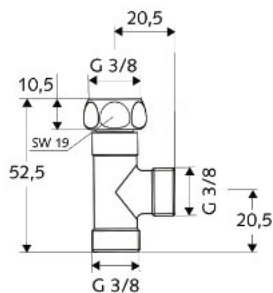

**SCHELL T-kus**  
3/8" x 3/8" x 3/8" / DN 10  
s jednou převlečnou maticí 3/8"

**Materiál:**

tělo z mosazi DIN EN, povrch chrom

1 27 028 06 99 chrom

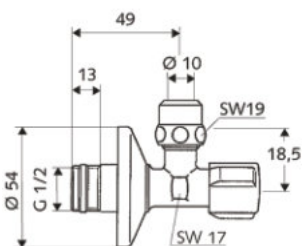
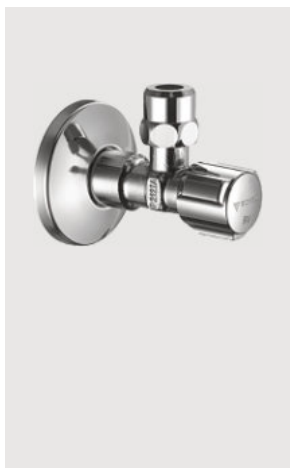

**SCHELL rohový regulační ventil COMFORT** Regulační ventil s dvojitou zpětnou klapkou  
přípoj 1/2" / DN 15

**Součásti:**

- samotěsnící připojovací závit ASAG
- rukojeť COMFORT
- mosazné konické svěrně šroubení pevně v tahu s vyrovnáním délky
- posuvná rozeta Ø 54 mm
- dvojitá zpětná klapka

**Doporučené použití:**

- pro připojení armatur s výsuvnou sprchu

**Materiál:** tělo z mosazi DIN EN, povrch chrom

1 05 276 06 99 chrom

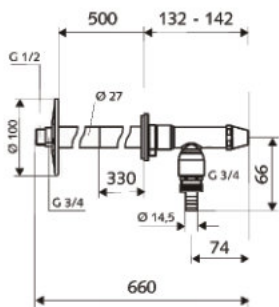
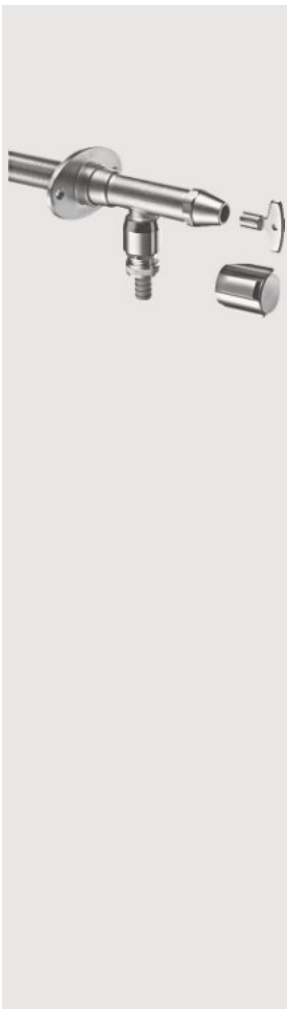

**SCHELL POLAR II Set Venkovní nezámrazný ventil Instalační konstrukční sada**  
 Sedlo ventilu je mrazuvzdorné ve zdívu pro tloušťku zdiva od 200 do 500 mm Automatické nucené přívzdušnění vnitřní trubky při každém uzavření Instalace stěnově průchodky během fáze hrubé stavby  
 Dodatečné zkrácení na přesný konstrukční rozměr

**Složení: Montážní sada:**

- stěnová průchodka s integrovaným sedlem ventilu
- chránička
- uchycení na stěnu zajištěné proti přetočení
- přípevňovací materiál
- montážní zátka

**Předmontovaná sada:**

- těleso armatury s vrškem na nástrčný klíč nebo ovládací rukojeť
- dlouhé ventilové vřeteno s kuželkou se zpětnou klapkou
- stěnová rozeta s vnitřním závitem
- upevňovací materiál
- montážní nástavec (šablona)

**Použití:**

- k instalaci během hrubé stavby
- Průměr otvoru ve zdi: 38 mm

**SCHELL POLAR II SET RB Armatura jako obj. č. 03 997 03 99, ale s dodatečným přívzdušňovačem potrubí.**  
 Konstrukční forma C  
 Bezpečnostní konstrukce podle EN 1717, zkoušeno podle VP 648, DVGW celá armatura CI0257



**Možné příslušenství:**

- Sanitární rukojeť SECUR chránící proti neoprávněnému odběru vody

označení zboží	bal.	rozměr	objednáací číslo	povrch
SCHELL POLAR II Set Venkovní nezámrazný ventil Instalační konstrukční sada	1	1/2"	03 997 03 99	matný chrom
SCHELL POLAR II SET RB Armatura jako obj. č. 03 997 03 99, ale s dodatečným přívzdušňovačem potrubí.	1	1/2"	03 998 03 99	matný chrom
SCHELL POLAR II Venkovní nezámrazný ventil Kompletní armatura pro dodatečnou montáž	1	1/2"	03 995 03 99	matný chrom
SCHELL POLAR II RB Armatura jako obj. č. 03 995 03 99, ale s dodatečným přívzdušňovačem potrubí.	1	1/2"	03 996 03 99	matný chrom

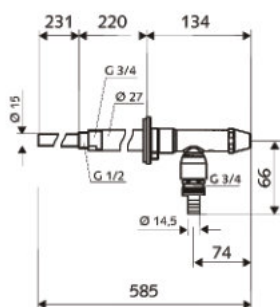

**SCHELL POLAR II Venkovní nezámrazný ventil**  
 Kompletní armatura pro dodatečnou montáž  
 Sedlo ventilu je mrazuvzdorné 200 mm před přední hranou zdiva Automatické nucené přívzdušnění vnitřní trubky při každém uzavření

**Složení:**

- nástrčný klíč i ovládací rukojeť
- zpětná klapka
- uchycení na stěnu vč. přípevňovacího materiálu
- přípoj: G 1/2" vnější závit / měděná trubka 15 mm
- povrch: matný chrom
- stěnová průchodka s chráničkou

**Použití:**

- Pro zabudování do zdiva
- Průměr otvoru ve zdi: 38 mm

**SCHELL POLAR II RB Armatura jako obj. č. 03 995 03 99, ale s dodatečným přívzdušňovačem potrubí.**  
 Konstrukční forma C  
 Bezpečnostní konstrukce podle EN 1717, zkoušeno podle VP 648, DVGW celá armatura CI0257



**Možné příslušenství:**

- Sanitární rukojeť SECUR chránící proti neoprávněnému odběru vody

## PG Rohové ventily

4

40	Designové rohové ventily / designové sifony / příslušenství	4.1 - 4.5
34	Podomítkové rohové ventily	4.6
41	Rohové ventily / speciální rohové ventily	4.7 - 4.9
43	Šroubení / díly	4.10 - 4.12
44	Měděné trubky	4.13



SCHELL designový rohový ventil QUAD

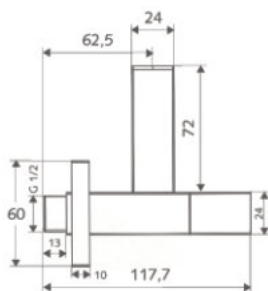
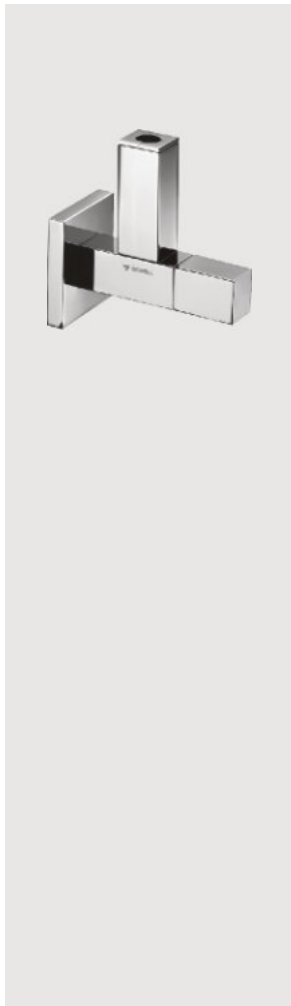

označení zboží	bal.	rozměr	objednáací číslo	povrch
<b>SCHELL designový rohový ventil QUAD ventil se zakrytým výtokovým šroubením přípojení 1/2", DN 15</b>	<b>1</b>	<b>1/2"</b>	<b>05 362 06 99</b>	<b>chrom</b>
přípojení flexi-hadičkami / měděnými pochromovanými trubkami celomosazná konstrukce se sanitárním vrškem				
• masivní rukojeť				
• SCHELL kónické svěrné šroubení pevně v tahu s dělkovým vyrovnáním, kryto pod pochromovanou krytkou				
• tělo z leštěné mosazi				
• masivní mosazná rozeta				
• třída průtoku A / třída hlučnosti I				
• sanitární vršek				
Materiál: mosaz DIN EN				

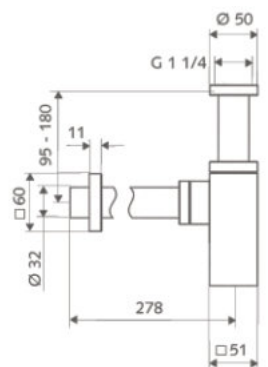
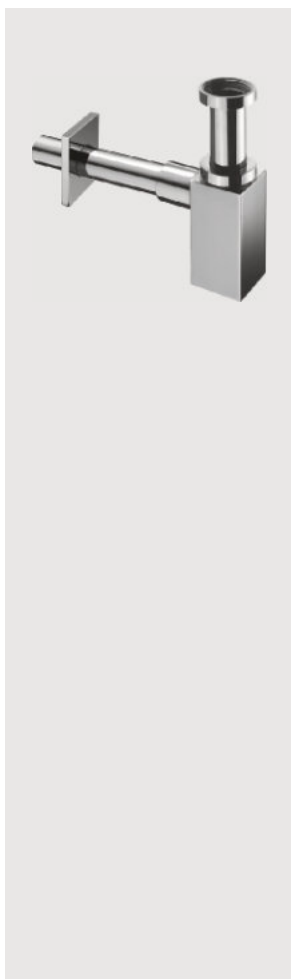

označení zboží	bal.	rozměr	objednáací číslo	povrch
<b>SCHELL designový sifon QUAD</b>	<b>1</b>		<b>01 505 06 99</b>	<b>chrom</b>
• tělo a trubky z leštěné mosazi				
• mosazná rozeta s kluzným těsněním				
• snadná montáž díky nástrčné spojce odtokové trubky				
• otvor na čištění s těsnícím o-kroužkem				
• vnitřní zásuvná trubka z umělé hmoty				
• konstrukce dle DIN 274				
Materiál: mosaz DIN EN				

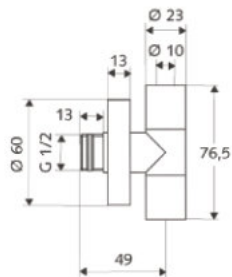
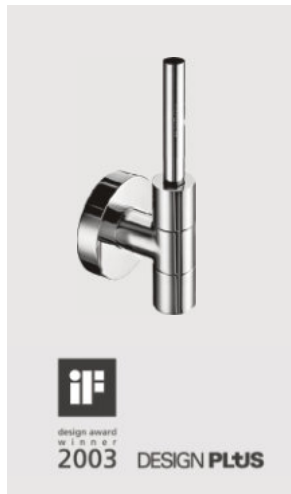

označení zboží	bal.	rozměr	objednáací číslo	povrch
<b>SCHELL designové rohové ventily EDITION</b> design: sieger deign	1	1/2"	05 320 06 99	chrom
<hr/>				
<hr/>				
<hr/>				
<hr/>				
<hr/>				
<hr/>				
<hr/>				
<hr/>				
<hr/>				

- tělo z leštěné mosazi s posuvnou rozetou
  - mosazný kryt ovládání a šroubení
  - mosazná rozeta s kluzným těsněním
  - třída průtoku A
  - třída hlučnosti I
  - větveno s tukovou komorou
  - samotěsnící přípojný závit (ASAG)
  - kónické stlačovací šroubení SCHELL pevně v tahu s vyrovnáváním délky
- Zkušební značka: P-IX 229/IA  
Materiál: mosaz DIN EN

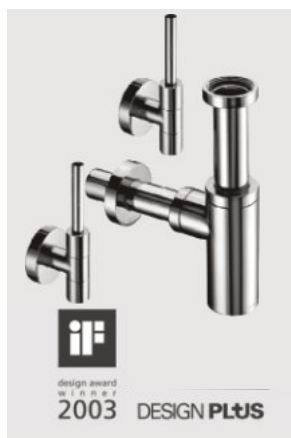

<b>SCHELL set designových rohových ventilů EDITION</b> design: Sieger deign	1		05 321 06 99	chrom
<hr/>				
<hr/>				
<hr/>				
<hr/>				
<hr/>				
<hr/>				
<hr/>				
<hr/>				
<hr/>				

- set pro připojení k umyvadlu \*
- Složení:**
- 2 designové rohové regulační ventily SCHELL EDITION se samostatnou rozetou a stlačovacím šroubením se samotěsnícím přípojným závitem ASAG
  - 1 designový sifon SCHELL EDITION s rozetou
- Zkušební značka: P-IX 229/IA

\* U umyvadel s velkou konstrukční hloubkou použijte příslušenství obj.č.01 448 06 99

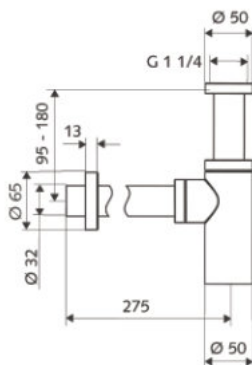

<b>SCHELL designový sifon EDITION</b>	1		01 429 06 99	chrom
<hr/>				
<hr/>				
<hr/>				
<hr/>				
<hr/>				
<hr/>				
<hr/>				
<hr/>				
<hr/>				

- tělo a trubky z leštěné mosazi
  - mosazná rozeta s kluzným těsněním
  - jednoduchá montáž díky nástrčnému připojení odtokového potrubí \*
  - otvor na čištění s těsnícím o-kroužkem
  - vnitřní zásuvná trubka z plastu
  - konstrukční forma podle DIN 274
- Materiál: mosaz DIN EN
- U umyvadel s velkou konstrukční hloubkou použijte příslušenství obj.č.01 448 06 99



<b>Odtoková trubka dlouhá</b> Příslušenství k obj.č. 01 429 06 99, 05 321 06 99, 05 325 06 99, konstrukční délka 400 mm	1		01 448 06 99	chrom
<hr/>				
<hr/>				
<hr/>				
<hr/>				
<hr/>				
<hr/>				
<hr/>				
<hr/>				
<hr/>				

\* konstrukční délka nová 430 mm

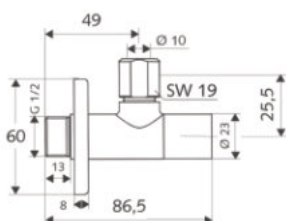
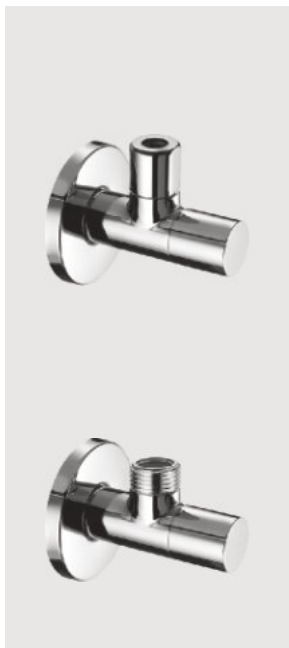

označení zboží	bal.	rozměr	objednáací číslo	povrch
<b>SCHELL designový rohový ventil STILE</b> Designový rohový regulační ventil se zakrytou rukojetí 1/2" x 3/8"	1	1/2"	05 376 06 99	chrom
Celokovové provedení				
<b>Složení:</b> - leštěné mosazné tělo ventilu s posuvnou rozetou průměr 60 mm - SCHELL kónické svěrné šroubení pevné v tahu s vyrovnáním délky - regulační rukojeť ventilu pod designovou krytkou				
<b>Materiál:</b> - mosaz DIN EN				
<b>Třída hlučnosti:</b> I				
<b>Zkušební značka:</b> - P-IX 212 / IA				
<b>Připojovací rozměry:</b> - DN 15 G 1/2" vnější závit x DN 10 G 3/8" vnější závit				
Jako obj. č. 05 376 06 99, ale s připojením DN 15 G 1/2" bez svěrného šroubení	1	1/2"	05 377 06 99	chrom

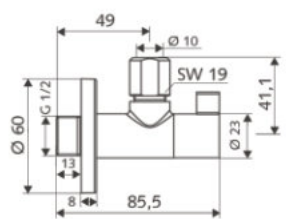
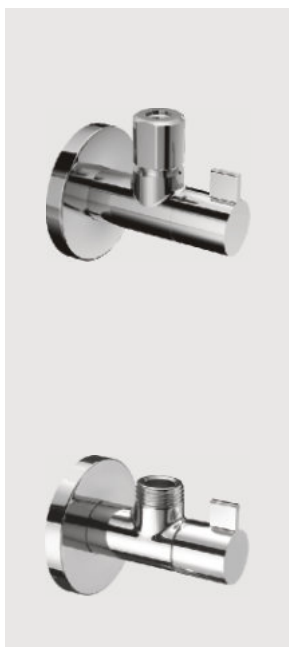

<b>SCHELL designový rohový ventil WING</b> Designový rohový regulační ventil se zakrytou rukojetí 1/2" x 3/8"	1	1/2"	05 392 06 99	chrom
Celokovové provedení				
<b>Složení:</b> - leštěné mosazné tělo ventilu s posuvnou rozetou průměr 60 mm - SCHELL kónické svěrné šroubení pevné v tahu s vyrovnáním délky - regulační rukojeť ventilu pod designovou krytkou				
<b>Materiál:</b> - mosaz DIN EN				
<b>Třída hlučnosti:</b> I				
<b>Zkušební značka:</b> - P-IX 212 / IA				
<b>Připojovací rozměry:</b> - DN 15 G 1/2" vnější závit x DN 10 G 3/8" vnější závit				
Jako obj. č. 05 392 06 99, ale s připojením DN 15 G 1/2" bez svěrného šroubení	1	1/2"	05 398 06 99	chrom

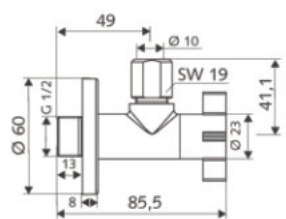

<b>SCHELL designový rohový ventil 4WING</b> Designový rohový regulační ventil se zakrytou rukojetí 1/2" x 3/8"	1	1/2"	05 393 06 99	chrom
Celokovové provedení				
<b>Složení:</b> - leštěné mosazné tělo ventilu s posuvnou rozetou průměr 60 mm - SCHELL kónické svěrné šroubení pevné v tahu s vyrovnáním délky - regulační rukojeť ventilu pod designovou krytkou				
<b>Materiál:</b> - mosaz DIN EN				
<b>Třída hlučnosti:</b> I				
<b>Zkušební značka:</b> - P-IX 212 / IA				
<b>Připojovací rozměry:</b> - DN 15 G 1/2" vnější závit x DN 10 G 3/8" vnější závit				
Jako obj. č. 05 393 06 99, ale s připojením DN 15 G 1/2" bez svěrného šroubení	1	1/2"	05 399 06 99	chrom

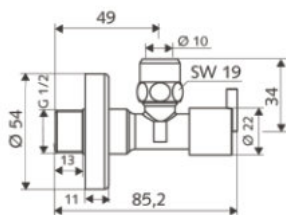
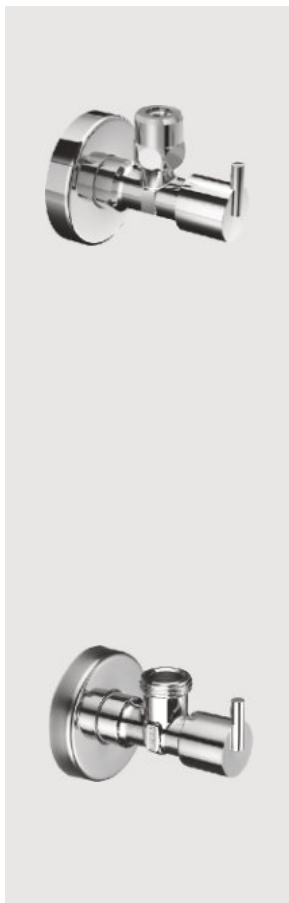

**SCHELL rohový regulační ventil PINT**  
s designovou rukojetí 1/2" x 3/8"

Celokovově provedení

**Složení:**

- leštěné mosazné tělo ventilu s posuvnou rozetou průměr 54 mm
- SCHELL kónické svěrné šroubení pevné v tahu s vyrovnáním délky
- regulační designová rukojeť ventilu

**Materiál:**

- mosaz DIN EN

**Třída hlučnosti: I**

**Zkušební značka:**

- P-IX 212 / IA

**Připojovací rozměry:**

- DN 15 G 1/2" vnější závit x DN 10 G 3/8" vnější závit

označení zboží	bal.	rozměr	objednáací číslo	povrch
SCHELL rohový regulační ventil PINT s designovou rukojetí 1/2" x 3/8"	1	1/2"	05 390 06 99	chrom

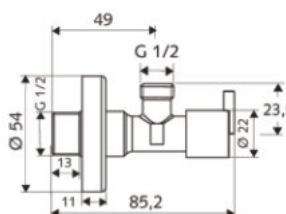

**SCHELL rohový regulační ventil PINT**  
s designovou rukojetí 1/2" x 1/2"

SCHELL rohový regulační ventil PINT s designovou rukojetí 1/2" x 1/2"	1	1/2"	05 396 06 99	chrom
---	---	------	--------------	-------

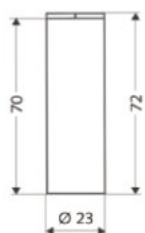
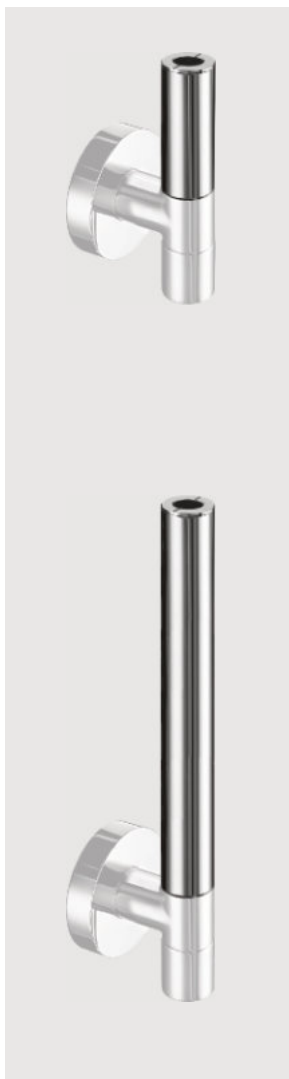

**SCHELL designová krycí trubka na rohový ventil**  
připojení 3/8" / DN 10  
délka 70 mm

**Složení:**

- mosazná pochromovaná trubka
- dvojdielná pochromovaná krytka trubky
- adaptér na šroubení G 3/8"

**Vhodná pro tyto typy designových rohových ventilů:**

- SCHELL designový rohový ventil LINE
- SCHELL designový rohový ventil EDITION
- SCHELL designový rohový ventil ZOOM
- SCHELL designový rohový ventil PURIS
- SCHELL designový rohový ventil CROSS

SCHELL designová krycí trubka na rohový ventil připojení 3/8" / DN 10 délka 70 mm	1		23 062 06 99	chrom
---	---	--	--------------	-------

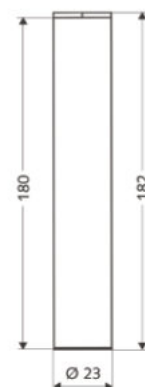

**SCHELL designová krycí trubka na rohový ventil**  
připojení 3/8" / DN 10  
délka 180 mm

**Složení:**

- mosazná pochromovaná trubka
- dvojdielná pochromovaná krytka trubky
- adaptér na šroubení G 3/8"

**Vhodná pro tyto typy designových rohových ventilů:**

- SCHELL designový rohový ventil LINE
- SCHELL designový rohový ventil EDITION
- SCHELL designový rohový ventil ZOOM
- SCHELL designový rohový ventil PURIS
- SCHELL designový rohový ventil CROSS

SCHELL designová krycí trubka na rohový ventil připojení 3/8" / DN 10 délka 180 mm	1		23 063 06 99	chrom
--	---	--	--------------	-------



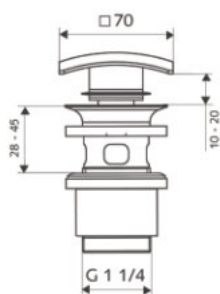

označení zboží	bal.	rozměr	objednáací číslo	povrch
<b>SCHELL designová umyvadlová zátka QUAD PUSH OPEN</b>	<b>1</b>		<b>02 001 06 99</b>	chrom
uzavíratelný umyvadlový výtok 5/4" s uzávěrem typu „klik“ pro umyvadla a přepadem				
s těsněními max. průtok 20 l / min.				
Materiál: mosaz DIN EN				

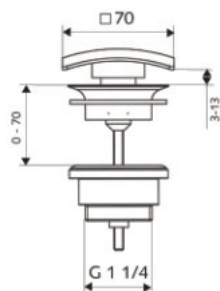

<b>SCHELL designová umyvadlová zátka QUAD OPEN</b>	<b>1</b>		<b>02 003 06 99</b>	chrom
pro umyvadla bez přepadu				
s těsněními max. průtok 20 l / min.				
Materiál: mosaz DIN EN				

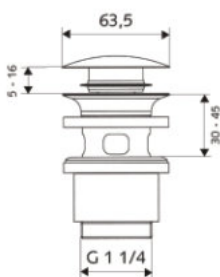

<b>SCHELL designová umyvadlová zátka PUSH OPEN</b>	<b>1</b>		<b>02 000 06 99</b>	chrom
uzavíratelný umyvadlový výtok 5/4" s uzávěrem typu „klik“ pro umyvadla a přepadem				
s těsněními max. průtok 20 l / min.				
Materiál: mosaz DIN EN				

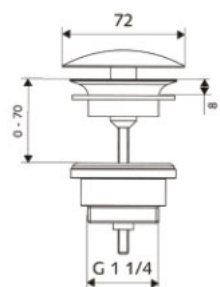
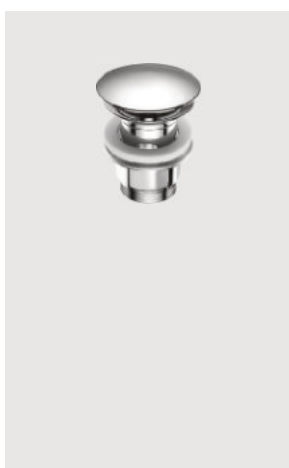

<b>SCHELL designová umyvadlová zátka OPEN</b>	<b>1</b>		<b>02 002 06 99</b>	chrom
pro umyvadla bez přepadu				
s těsněními max. průtok 20 l / min.				
Materiál: mosaz DIN EN				

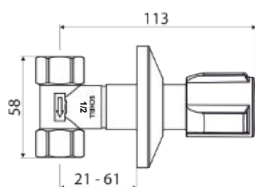
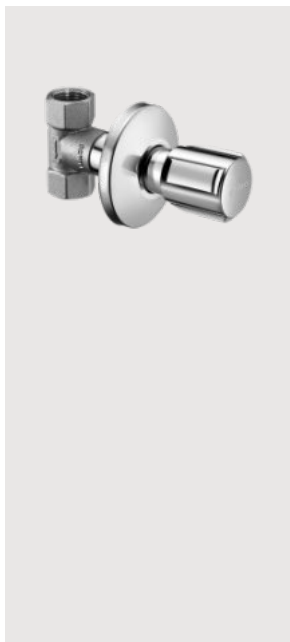

označení zboží	bal.	rozměr	objednáací číslo	povrch
<b>SCHELL podomítkový ventil DN 15 uzavírací a regulační</b>	1	½"	19 114 06 99	chrom
<b>Složení:</b> podomítkový vřetenový ventil prodloužený dík posuvná rozeta rukojeť Comfort montážní krytka				
<b>Oblast použití /technická data:</b> bezúdržbové těsnění vřetene variabilní hloubka montáže max. 40 mm provozní tlak PN 10 bar provozní teplota trvale 85 °C teplotní odolnost podle požadavků normy EN 1213 vhodné i pro topenářské instalace				
<b>Material:</b> Tělo z mosazi <b>Zkušební značka:</b> P-IX 28893/II <b>Hmotnost:</b> 0.35 kg <b>rozměry:</b> DN 15 G ½" vnitřní závit				

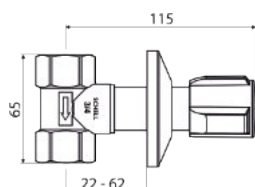
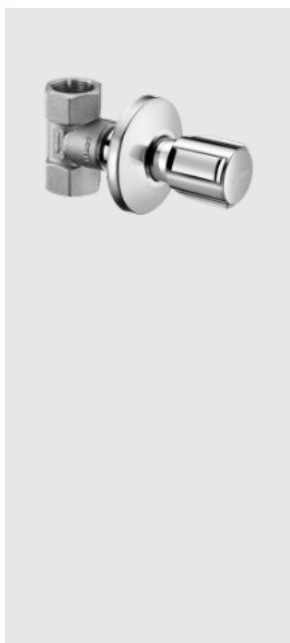

označení zboží	bal.	rozměr	objednáací číslo	povrch
<b>SCHELL podomítkový ventil DN 20 uzavírací a regulační</b>	1	¾"	19 115 06 99	chrom
<b>Složení:</b> podomítkový vřetenový ventil prodloužený dík posuvná rozeta rukojeť Comfort montážní krytka				
<b>Oblast použití /technická data:</b> bezúdržbové těsnění vřetene variabilní hloubka montáže max. 40 mm provozní tlak PN 10 bar provozní teplota trvale 85 °C teplotní odolnost podle požadavků normy EN 1213 vhodné i pro topenářské instalace				
<b>Material:</b> Tělo z mosazi <b>Zkušební značka:</b> P-IX 28893/II <b>Hmotnost:</b> 0.46 kg <b>rozměry:</b> DN 20 G ¾" vnitřní závit				

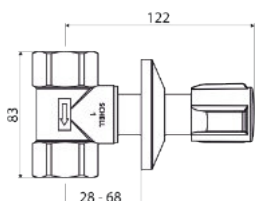
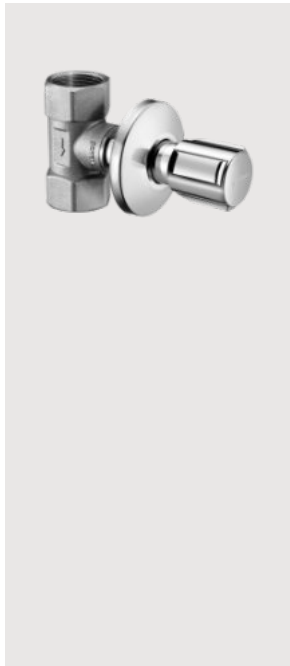

označení zboží	bal.	rozměr	objednáací číslo	povrch
<b>SCHELL podomítkový ventil DN 25 uzavírací a regulační</b>	1	1"	19 116 06 99	chrom
<b>SLOŽENÍ:</b> podomítkový vřetenový ventil prodloužený dík posuvná rozeta rukojeť Comfort montážní krytka				
<b>Oblast použití /technická data:</b> bezúdržbové těsnění vřetene variabilní hloubka montáže max. 40 mm provozní tlak PN 10 bar provozní teplota trvale 85 °C teplotní odolnost podle požadavků normy EN 1213 vhodné i pro topenářské instalace				
<b>Material:</b> Tělo z mosazi <b>Zkušební značka:</b> P-IX 28893/II <b>Hmotnost:</b> 0.66 kg <b>rozměry:</b> DN 25 G 1" vnitřní závit				

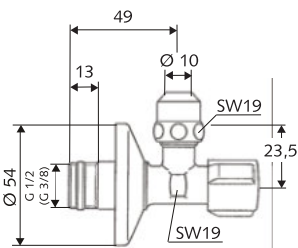

označení zboží	bal.	rozměr	objednáací číslo	povrch
<b>SHELL rohový regulační ventil COMFORT</b> Rohový regulační ventil DIN s rukojetí COMFORT s prodloužením a posuvnou rozetou	100	1/2"	04 917 06 99	chrom
<b>Mosazné kónické stlačovací šroubení SHELL pevné v tahu s vyrovnáváním délky</b> Zkušební značka: P-IX 212/IA Třída hlučnosti I se samotěsnícím připojovacím závitem (ASAG) Materiál: mosaz DIN EN	100	3/8"	04 916 06 99	chrom
přípojení		výstup		
3/8"		3/8"		
1/2"		3/8"		
Jako obj.č. 04 916 06 99/04 917 06 99, ale z mosazi odolné proti odzinkování.	100	3/8"	05 254 06 99	chrom
	100	1/2"	05 252 06 99	chrom
přípojení		výstup		
3/8"		3/8"		
1/2"		3/8"		
Jako obj.č. 04 916 06 99/04 917 06 99/05 098 06 99, ale bez samotěsnícího připojovacího závitu.	100	1/2"	04 907 06 99	chrom
přípojení		výstup		
3/8"		3/8"		
1/2"		3/8"		
	100	3/8"	04 906 06 99	chrom

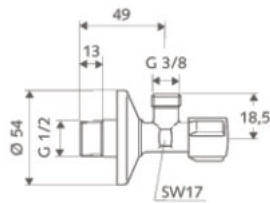

<b>SHELL rohový regulační ventil COMFORT</b> bez stlačovacího šroubení s rukojetí COMFORT s prodloužením a posuvnou rozetou Zkušební značka: P-IX 212/IA Třída hlučnosti I Materiál: mosaz DIN EN	100	1/2"	05 212 06 99	chrom
přípojení		výstup		
1/2"		3/8"		

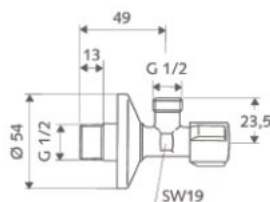
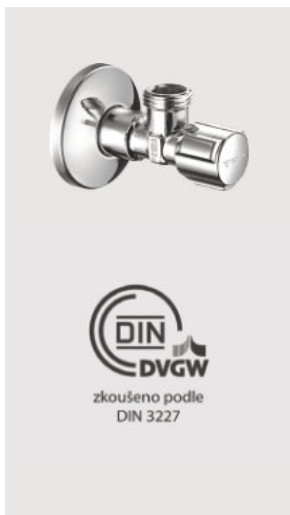

<b>SHELL rohový regulační ventil COMFORT</b> bez stlačovacího šroubení s rukojetí COMFORT s prodloužením a posuvnou rozetou Zkušební značka: P-IX 212/IA Třída hlučnosti I Materiál: mosaz DIN EN	1	1/2"	05 217 06 99	chrom
přípojení		výstup		
1/2"		1/2"		

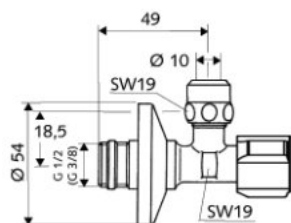
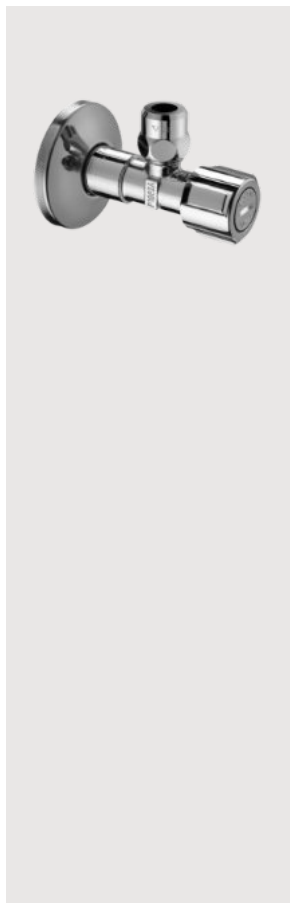

označení zboží	bal.	rozměr	objednáací číslo	povrch
<b>SCHELL rohový ventil s normálním filtrem</b>	<b>1</b>	<b>1/2"</b>	<b>05 428 06 99</b>	<b>chrom</b>
<b>použití:</b> na ochranu armatur s prodloužením a posuvnou rozetou	<b>původní obj. č. 04 949 06 99</b>			
Mosazné kónické svěrné šroubení SCHELL pevně v tahu s vyrovnáváním délky				
Zkušební značka: P-IX 198/IA se samotěsnícím přípojovacím závitem (ASAG)				
Materiál: mosaz DIN EN Velikost ok: 250 µm				
přípojení      výstup				
1/2"              3/8"				
jako obj.č. 05 428 0699, ale bez sv. šroubení a bez samotěsnícího závitu	<b>1</b>	<b>3/8"</b>	<b>05 429 06 99</b>	<b>chrom</b>
přípojení      výstup				
3/8"              3/8"				

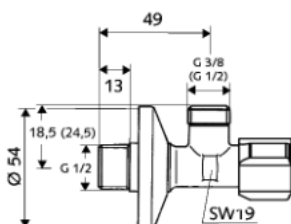

označení zboží	bal.	rozměr	objednáací číslo	povrch
<b>SCHELL rohový regulační ventil s filtrem</b>	<b>1</b>	<b>1/2"</b>	<b>05 431 06 99</b>	<b>chrom</b>
<b>použití:</b> na ochranu elektronicky řízených, senzorových armatur	<b>původní obj. č. 05 203 06 99</b>			
s prodloužením a posuvnou rozetou bez svěrného šroubení pro ploché těsnění				
Zkušební značka: P-IX 280/IA se samotěsnícím přípojním závitem (ASAG)				
Materiál: mosaz DIN EN Velikost ok: 250 µm				
přípojení      výstup				
1/2"              1/2"				

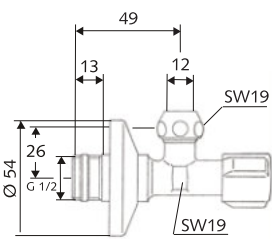
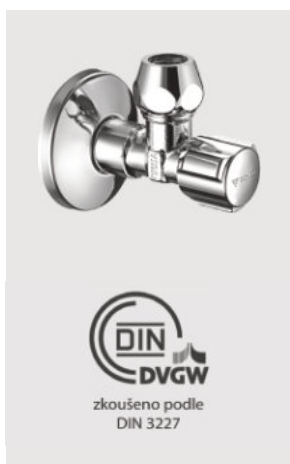

označení zboží	bal.	rozměr	objednáací číslo	povrch
<b>SCHELL rohový regulační ventil COMFORT</b>	<b>1</b>	<b>1/2"</b>	<b>04 915 06 99</b>	<b>chrom</b>
Rohový regulační ventil DIN s rukojetí COMFORT				
s prodloužením a posuvnou rozetou Mosazné kónické stlačovací šroubení SCHELL pevně v tahu s vyrovnáváním délky.				
Zkušební značka: P-IX 212/IA Třída hlučnosti I se samotěsnícím přípojním závitem Asagi				
Materiál: mosaz DIN EN				
přípojení      výstup				
1/2"              1/2"				

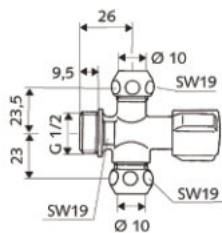

označení zboží	bal.	rozměr	objednáací číslo	povrch
<b>SCHELL rohový ventil COMFORT se dvěma výtoky 3/8" pro měděnou trubku Ø 10 mm</b>	<b>10</b>	<b>1/2"</b>	<b>04 991 06 99</b>	<b>chrom</b>
s rukojetí COMFORT se dvojím stlačovacím šroubením				
Materiál: mosaz DIN EN				
připojení		výstup		
1/2"		3/8"		

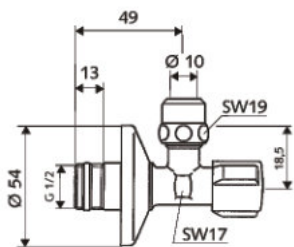

označení zboží	bal.	rozměr	objednáací číslo	povrch
<b>SCHELL rohový regulační ventil COMFORT ECO</b> DIN rohový regulační ventil s integrovaným omezovačem průtoku				
<b>9 l/min (regulováno nezávisle na tlaku)</b>	<b>1</b>	<b>1/2"</b>	<b>04 951 06 99</b>	<b>chrom</b>
<b>6 l/min (regulováno nezávisle na tlaku)</b>	<b>1</b>	<b>1/2"</b>	<b>04 952 06 99</b>	<b>chrom</b>
<b>složení:</b>				
- prodloužená délka s posuvnou rozetou Ø 54 mm				
- samotěsnící připojovací závit (ASAG easy)				
- mosazné konické svěrné šroubení pevně v tahu s vyrovnáním délky				
<b>oblast použití / technická data:</b>				
- Průtok: 9 l/min, resp. 6 l/min, resp. 4 l/min				
<b>materiál:</b>				
Mosaz DIN EN				
připojení: DN 15 G 1/2 vnější závit x DN 10 G 3/8 vnější závit				



označení zboží	bal.	rozměr	objednáací číslo	povrch
<b>SCHELL omezovač průtoku pro rohové ventily DN 10</b> Na tlaku nezávislé průtokové šroubení v mosazném těle s těsněním				
<b>9 l/min (regulováno nezávisle na tlaku)</b>	<b>1</b>	<b>3/8"</b>	<b>06 552 06 99</b>	<b>chrom</b>
<b>6 l/min (regulováno nezávisle na tlaku)</b>	<b>1</b>	<b>3/8"</b>	<b>06 553 06 99</b>	<b>chrom</b>
<b>4 l/min (regulováno nezávisle na tlaku)</b>	<b>1</b>	<b>3/8"</b>	<b>06 554 06 99</b>	<b>chrom</b>
<b>oblast použití / technická data:</b>				
- Průtok: 9 l/min, resp. 6 l/min, resp. 4 l/min				
<b>materiál:</b>				
Mosaz DIN EN				
připojení: DN 10 G 1/2 vnitřní závit x DN 10 G 3/8 vnější závit				

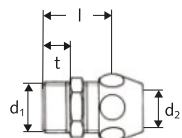

d <sub>1</sub>	d <sub>2</sub>	l	t
G 3/8	8	22	8,5
G 3/8	10	22	8,5
G 1/2	12	27	11,5
G 3/4	15	30	12,5
G 1/2	10	27	11,5
G 3/4	12	29	12,5
G 1/2	15	29	11,5

**Přímé šroubení s vnějším závitem**  
se stlačovacím šroubením

Materiál: mosaz

**Pro měděné trubky**

- Ø8
- Ø10
- Ø12
- Ø10

bal.	rozměr	objednáací číslo	povrch
20	3/8" x 3/8"	06 400 06 99	chrom
20	3/8" x 3/8"	06 401 06 99	chrom
20	1/2" x 1/2"	06 402 06 99	chrom
20	1/2" x 3/8"	06 405 06 99	chrom

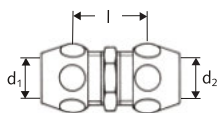

d <sub>1</sub>	d <sub>2</sub>	l
8	8	22
10	10	22
12	12	23
15	15	24
16	16	24
10	8	27
12	10	27

**Dvojité šroubení**  
s dvojitým stlačovacím šroubením

Materiál: mosaz

**Pro měděné trubky**

- Ø8
- Ø10
- Ø12
- Ø10 x A 8
- Ø12 x A10

bal.	rozměr	objednáací číslo	povrch
20	3/8" x 3/8"	06 436 06 99	chrom
20	3/8" x 3/8"	06 437 06 99	chrom
20	1/2" x 1/2"	06 438 06 99	chrom
20	3/8" x 3/8"	06 441 06 99	chrom
20	1/2" x 3/8"	06 442 06 99	chrom



Jako obj.č. 06 437 06 99, ale z mosazi odolné proti odzinkování.  
Ø10

bal.	rozměr	objednáací číslo	povrch
20	3/8" x 3/8"	06 529 06 99	chrom

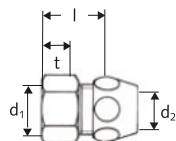

d <sub>1</sub>	d <sub>2</sub>	l	t
G 3/8	8	25	11
G 3/8	10	25	11
G 1/2	12	26	12
G 3/4	16	28	13
G 1/2	10	26	12
G 3/4	12	27	13
G 1/2	15	27	12

**Přímé šroubení s vnitřním závitem**  
se stlačovacím šroubením

Materiál: mosaz

**Pro měděné trubky**

- Ø10
- Ø12
- Ø10

bal.	rozměr	objednáací číslo	povrch
20	3/8" x 3/8"	06 408 06 99	chrom
20	1/2" x 1/2"	06 409 06 99	chrom
20	1/2" x 3/8"	06 412 06 99	chrom

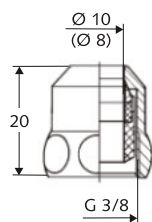
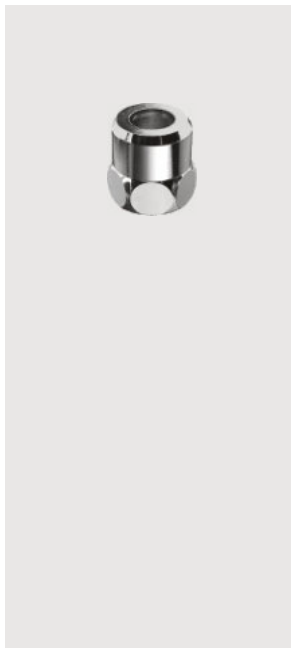

označení zboží	bal.	rozměr	objednáací číslo	povrch
<b>Speciální stlačovací šroubení</b> kompletní s tělesem pro vyrovnávání délky mosazný kužel, gumové těsnění a základní kroužek pro vyrovnávání délky v jednom kuse				
materiál: převlečná matice z mosazi				
<b>Pro měděné trubky</b>				
Ø8	50	3/8" x 8	<b>26 518 06 99</b>	chrom
Ø10	50	3/8" x 10	<b>26 501 06 99</b>	chrom

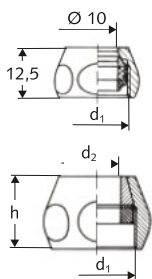
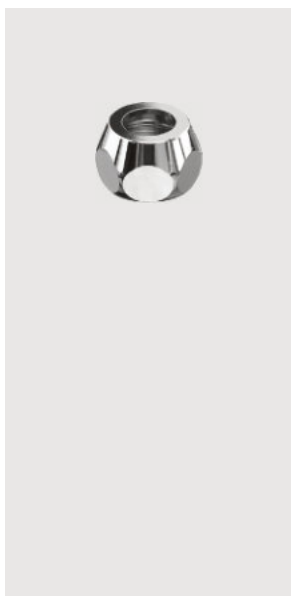

d <sub>1</sub>	d <sub>2</sub>	h
G 3/8	8	12,5
	10	12,5
	12	13,5
G 1/2	8	18,5
	10	18,5
	12	18,5
G 3/4	14	18,5
	14	19,5
	16	19,5

označení zboží	bal.	rozměr	objednáací číslo	povrch
<b>Stlačovací šroubení - komplet</b> * mosazný kužel gumové těsnění a základní kroužek v jednom kuse				
materiál: převlečná matice z mosazi				
<b>Pro měděné trubky</b>				
Ø8	20	3/8" x 8	<b>26 502 06 99</b>	chrom
Ø10	20	3/8" x 10	<b>26 500 06 99</b>	chrom
Ø12	25	3/8" x 12	<b>26 506 06 99</b>	chrom
Ø8	20	1/2" x 8	<b>26 507 06 99</b>	chrom
Ø10	20	1/2" x 10	<b>26 509 06 99</b>	chrom
Ø12	20	1/2" x 12	<b>26 511 06 99</b>	chrom
Ø10	20	1/2" x 14	<b>26 513 06 99</b>	chrom
Ø15	25	3/4" x 15	<b>26 515 06 99</b>	chrom
Ø15	25	3/4" x 16	<b>26 516 06 99</b>	chrom

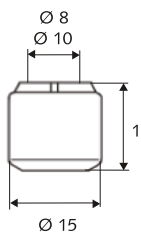
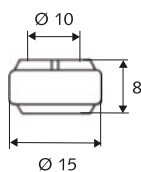

označení zboží	bal.	rozměr	objednáací číslo	povrch
<b>Upínací kroužek</b> kompletní pro stlačovací šroubení SCHELL, obj.č.26 500 mosazný kužel, gumové těsnění a základní kroužek v jednom kuse				
Pro převlečnou matici				
Pro měděné trubky				
3/8"	50	3/8" x 10	<b>26 620 00 99</b>	plast
<b>Upínací kroužek na vyrovnávání délky - kompletní</b> Pro stlačovací šroubení SCHELL, obj.č.26 501 a 26 518 mosazný kužel, gumové těsnění a základní kroužek pro vyrovnávání délky v jednom kuse				
Pro převlečnou matici				
Pro měděné trubky				
3/8"	50	3/8" x 8	<b>26 622 00 99</b>	plast
3/8"	50	3/8" x 10	<b>26 621 00 99</b>	plast
3/8"	50	3/8" x 8	<b>26 622 00 99</b>	plast
3/8"	50	3/8" x 10	<b>26 621 00 99</b>	plast



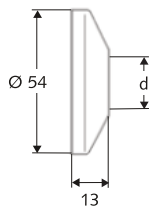

DN	d
10 (3/8")	17
15 (1/2")	21

označení zboží	bal.	rozměr	objednací číslo	povrch
----------------	------	--------	-----------------	--------

**Standardní posuvná rozeta Ø 55 mm**  
pro rohové ventily  
s prodloužením a posuvnou rozetou

1	3/8"	62 401 06 99	chrom
1	1/2"	62 402 06 99	chrom

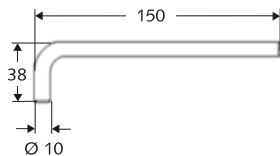
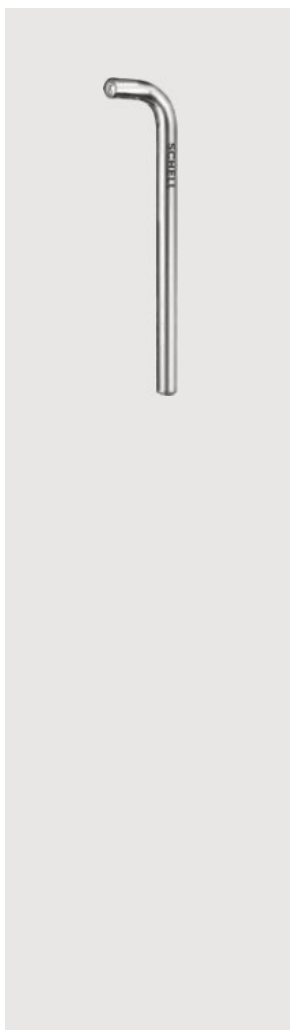

**Montážní klíč**  
pro rohové ventily

1		78 203 68 99	galv.pozinkovaný
---	--	--------------	------------------

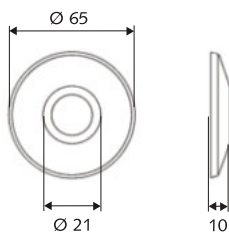

**Posuvná rozeta Ø 65 mm**  
Posuvná rozeta pro všechny rohové ventily  
SCHELL 1/2" s posuvným dříkem

**Použití:**  
Pro zakrytí větších otvorů ve stěně  
(standardní provedení Ø 54 mm)

10	1/2"	62 470 06 99	leštěná ocel
----	------	--------------	--------------



Ø 10



Ø 10

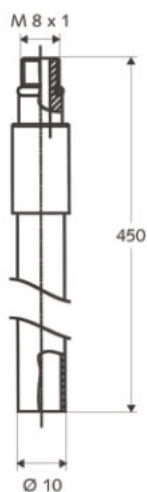

označení zboží	bal.	rozměr	objednáací číslo	povrch
----------------	------	--------	------------------	--------

**Měděné trubky ve spirále**

Ø 8 mm	1	cca 5000	<b>48 740 06 99</b>	chrom
Ø 10 mm	1	cca 5000	<b>48 741 06 99</b>	chrom
Ø 12 mm	1	cca 5000	<b>48 742 06 99</b>	chrom

**Měděné trubky Ø 10  
oboustranně hladké**

20 300	<b>48 708 06 99</b>	chrom
20 500	<b>48 710 06 99</b>	chrom
20 1000	<b>48 715 06 99</b>	chrom

**Měděné trubky Ø 10  
pro 3/8", obruba = Ø14**

20 300	<b>49 700 06 99</b>	chrom
20 500	<b>49 702 06 99</b>	chrom
20 1000	<b>49 707 06 99</b>	chrom

**Připojovací sada pochromovaných  
trubek M 8 x 1**

1	1/2"	<b>08 480 06 99</b>	chrom
---	------	---------------------	-------

**složení:**  
 - 2 měděné pochromované trubky  
 Ø 10, d: 450 mm  
 - Připojovací závit s těsněním

**oblast použití / technická data:**  
 Pro připojení umyvadlových armatur  
 PURIS, VENUS a CELIS

připojení: M 8 x 1

## PG Náhradní díly

9

19	Náhradní díly pro umyvadlové armatury	9.1 - 9.2
19	Náhradní díly pro sprchové armatury	9.3 - 9.6
29	Náhradní díly pro WC / pisoárové splachovače	9.7 - 9.12
39	Náhradní díly pro nezámrzné armatury SCHELL POLAR II / Set	9.13

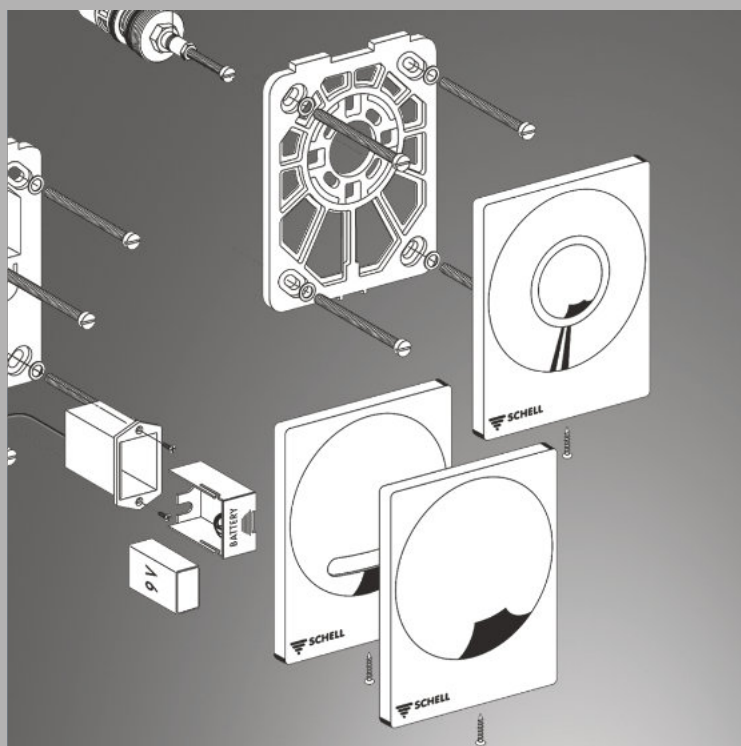

### Upozornění:

Nejdůležitější montážní návody lze nalézt na internetové adrese:  
[www.schell.eu](http://www.schell.eu)

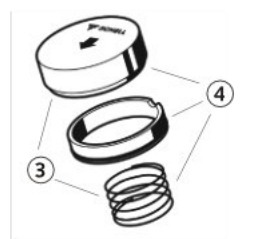
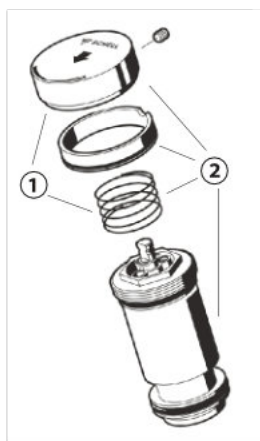
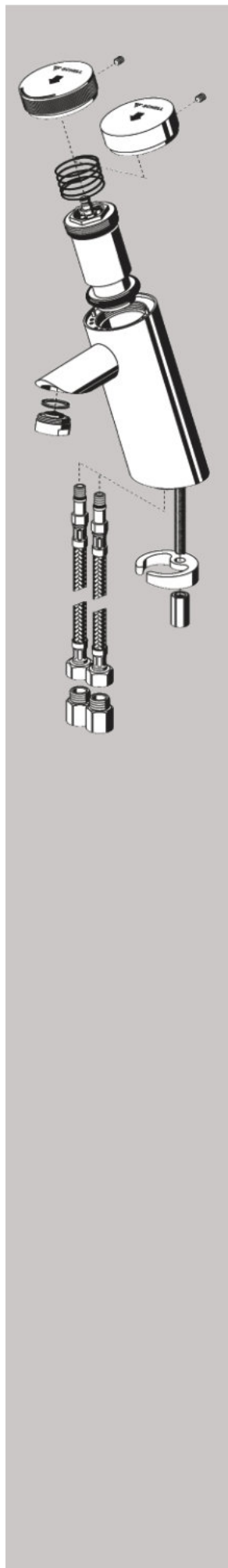

označení zboží	bal.	rozměr	objednáací číslo	povrch
<b>1) Tlačítko PURIS SC-M pro směšovací armaturu pro armatury v provedení od října 2006 vč. pérka</b>	1		<b>02 135 06 99</b>	chrom
! nepoužitelné pro armatury vyráběné do září 2006				
<b>2) Zaměňovací sada PURIS SC-M pro směšovací armaturu pro armatury v provedení do září 2006 vč. tlačítka, kroužku, pérka a kartuše</b>	1		<b>02 129 06 99</b>	chrom
<b>3) Tlačítko PURIS SC-K pro armaturu na studenou nebo předmíchanou vodu pro armatury v provedení od října 2006 vč. pérka</b>	1		<b>02 116 06 99</b>	chrom
! nepoužitelné pro armatury vyráběné do září 2006				
<b>4) Zaměňovací sada PURIS SC-K pro armaturu na studenou nebo předmíchanou vodu pro armatury v provedení do září 2006 vč. tlačítka, kroužku a pérka</b>	1		<b>02 134 06 99</b>	chrom
<b>Samouzavírací kartuše PURIS / PETIT / XERIS SC</b>				
<b>pro směšovací armaturu v provedení od roku 2018</b>	1		<b>29 716 00 99</b>	
			<b>původní obj. č. 29 637 00 99</b>	
<b>pro studenou nebo předmíchanou vodu pro armatury v provedení od roku 2018</b>	1		<b>29 721 00 99</b>	
			<b>původní obj. č. 29 638 00 99</b>	
<b>SCHELL perlátor, chráněn proti odcizení, UNIVERSAL</b>	1		<b>02 121 06 99</b>	chrom
Pro všechny armatury SCHELL PURIS, VENUS, CELIS a PETIT, vč. klíče. Nevhodné pro elektronické armatury na nízký tlak (ND-M). <b>Průtok 6 l / min. při tlaku 3 barů</b> připojovací závit: M24X1				
<b>SCHELL perlátor ECO</b>	1		<b>28 919 06 99</b>	chrom
Pro všechny armatury SCHELL PURIS, VENUS, CELIS a PETIT, vč. klíče. Nevhodné pro elektronické armatury na nízký tlak (ND-M). <b>Průtok 6 l / min. samoregulační</b> připojovací závit: M24X1				
<b>Předfiltr</b>	1		<b>28 511 06 99</b>	chrom
pro směšovací armatury se zpětnou klapkou				

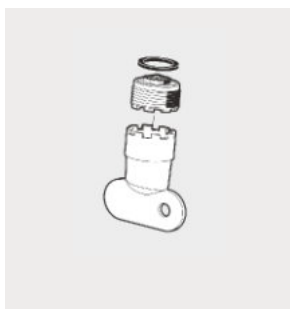
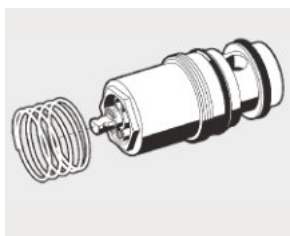
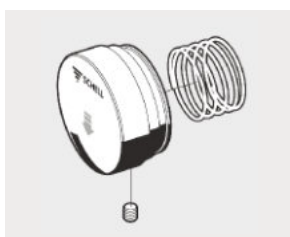
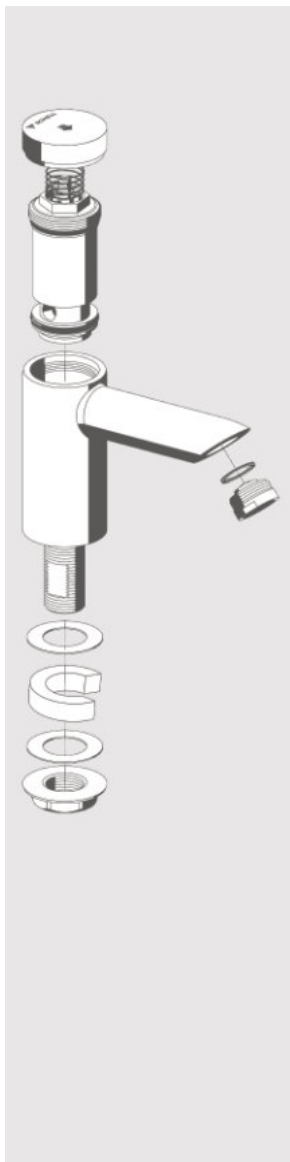

označení zboží	bal.	rozměr	objednáací číslo	povrch
<b>Tlačítko PETIT SC s ochranným kroužkem</b> vč. pérka	1		<b>25 883 06 99</b>	chrom
<b>Samouzavírací kartuše PURIS / XERIS / PETIT SC</b> pro studenou nebo předmíchanou vodu pro armatury v provedení od roku 2018	1		<b>29 721 00 99</b>	
			původní obj. č. <b>29 638 00 99</b>	
<b>SHELL perlátor, chráněn proti odcizení, UNIVERSAL</b>  Pro všechny armatury SHELL PURIS, VENUS, CELIS a PETIT, vč. klíče. Nevhodné pro elektronické armatury na nízký tlak (ND-M). <b>Průtok 6 l / min. při tlaku 3 barů</b> přípojovací závit: M24X1	1		<b>02 121 06 99</b>	chrom
<b>SHELL perlátor ECO</b>  Pro všechny armatury SHELL PURIS, VENUS, CELIS a PETIT, vč. klíče. Nevhodné pro elektronické armatury na nízký tlak (ND-M). <b>Průtok 6 l / min. samoregulační</b> přípojovací závit: M24X1	1		<b>28 919 06 99</b>	chrom
<b>Upevňovací sada PETIT SC</b> pro připevnění k umyvadlu	1		<b>25 944 06 99</b>	
<b>Tlačítko k nástěnné armatuře PETIT SC</b> Funkce: samouzavírací, na studenou / předmíchanou vodu	1		<b>23 074 00 99</b>	
<b>Samouzavírací kartuše k nástěnné armatuře PETIT SC</b> Funkce: samouzavírací, na studenou / předmíchanou vodu	1		<b>29 660 00 99</b>	
<b>Perlátor UNIVERSAL</b> chráněno proti krádeži k nástěnným armaturám PETIT / LINUS včetně klíče  Průtok: 5,0 l / min (nezávisí na tlaku vody)	1		<b>02 007 00 99</b>	

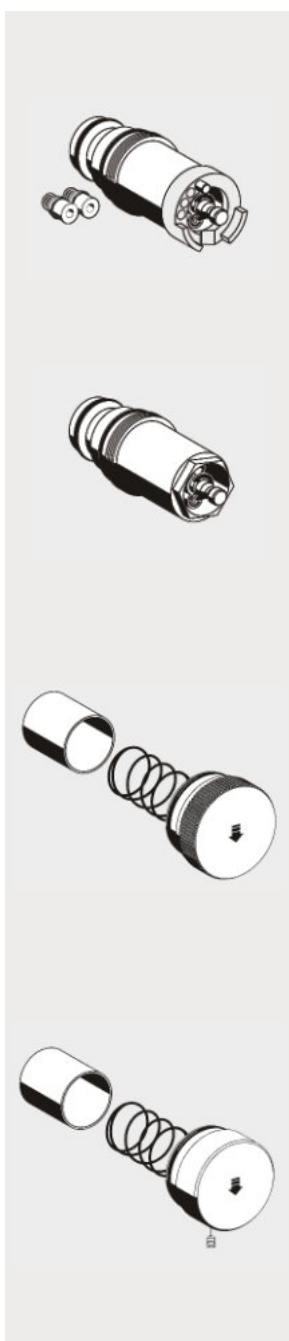
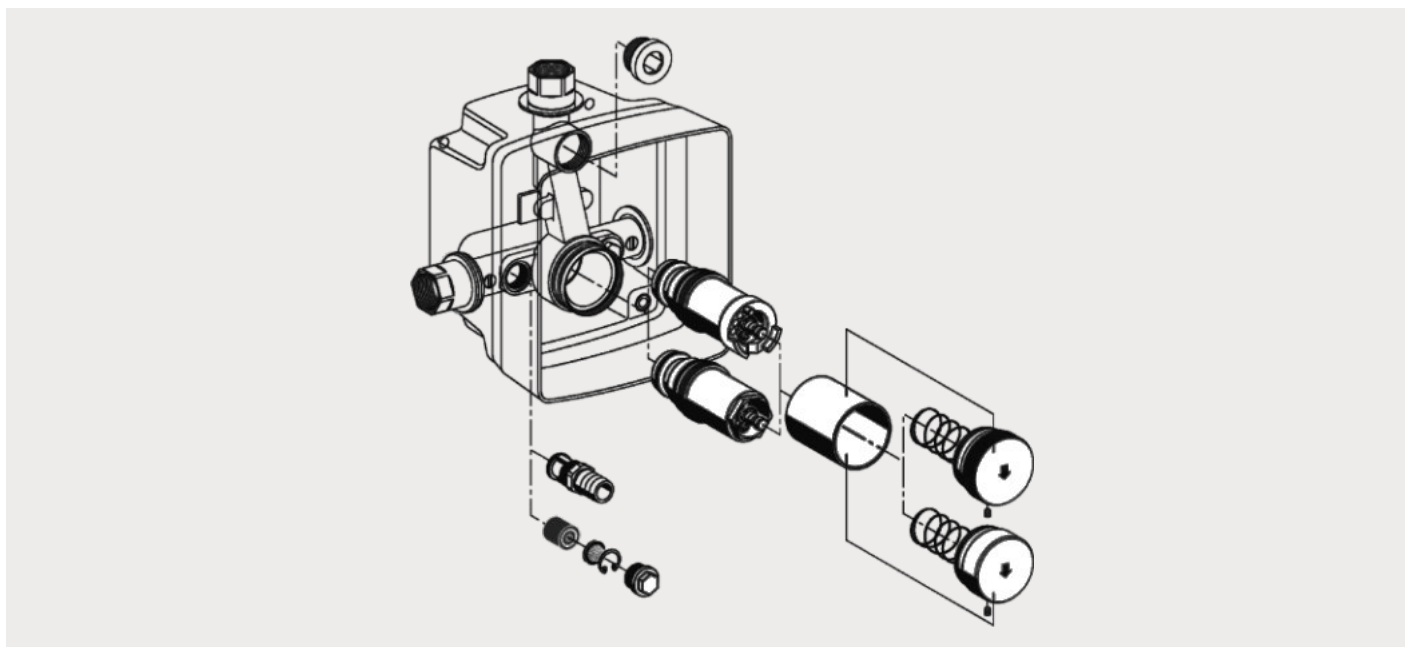

označení zboží	bal.	rozměr	objednáací číslo	povrch
<b>Samouzavírací kartuše LINUS SC II - M</b> Provedení 2010 Funkce: samouzavírací směšovací	1		<b>29 639 00 99</b>	
<b>Samouzavírací kartuše LINUS SC II - V</b> Provedení 2010 Funkce: samouzavírací na studenou / předmíchanou vodu	1		<b>29 640 00 99</b>	
<b>Tlačítko LINUS SC - M</b> Funkce: samouzavírací směšovací	1		<b>29 545 06 99</b>	chrom
<b>Tlačítko LINUS D-SC-V</b> Funkce: samouzavírací na studenou / předmíchanou vodu	1		<b>29 517 06 99</b>	chrom



označení zboží	bal.	rozměr	objednací číslo	povrch
SHELL sada tvarovaných sítek LINUS	1		02 004 00 99	

SHELL sada se sítkem LINUS složení: • zpětná klapka • tvarované sítko • závlačka • zátko	1		02 005 00 99	

Čelní deska LINUS D-SC-V Materiál: nerez	1		25 232 06 99	chrom
	1		25 232 28 99	nerez

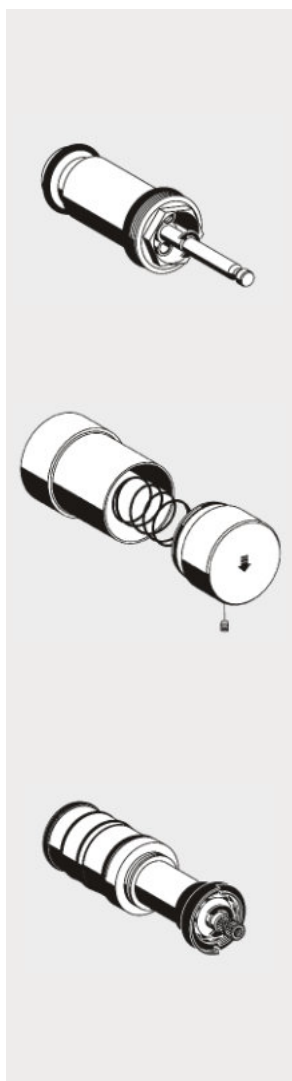
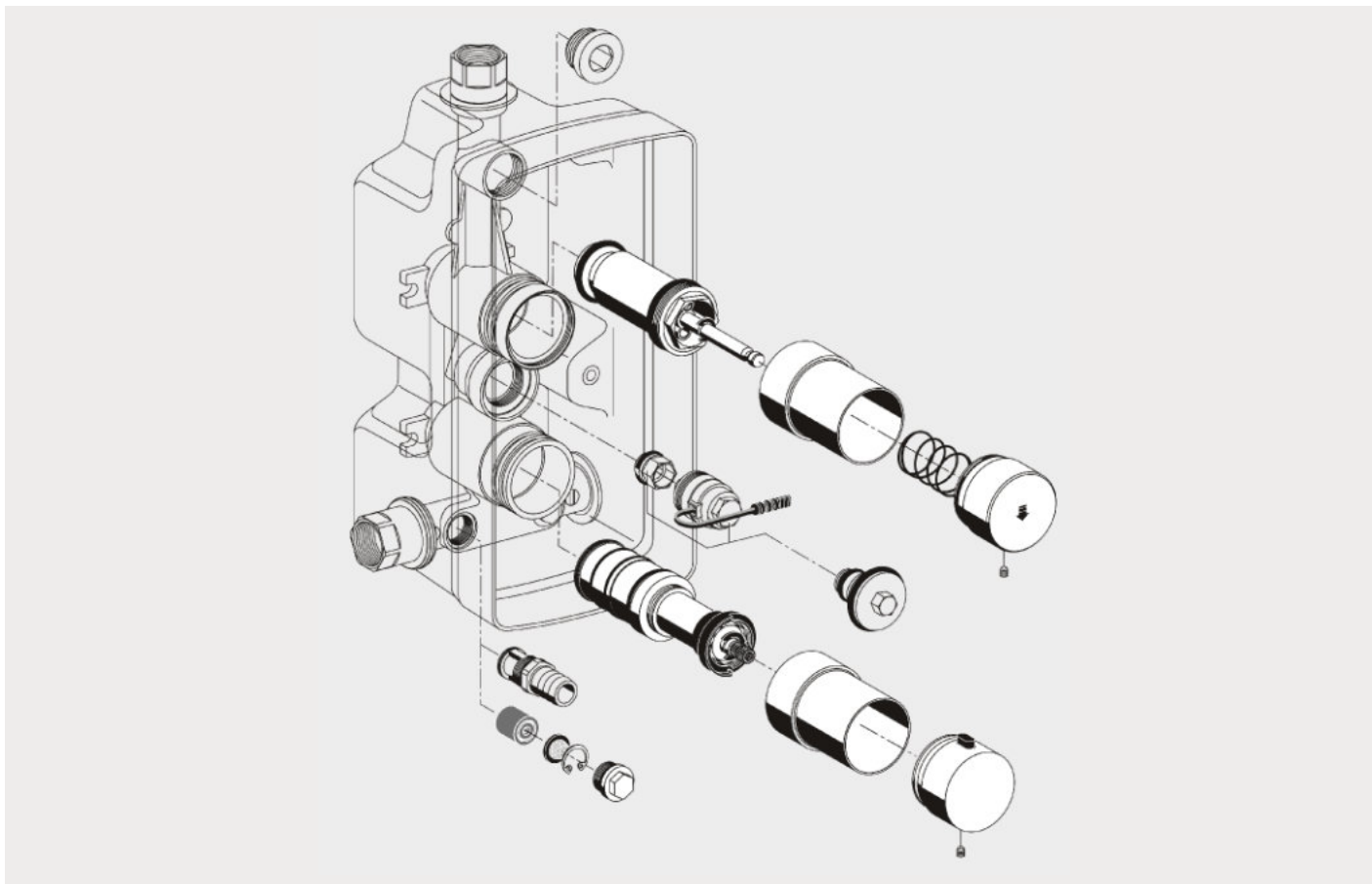

označení zboží	bal.	rozměr	objednáací číslo	povrch
<b>Samouzavírací kartuše LINUS D-SC II - T</b> Provedení 2010 Funkce: samouzavírací termostatická	1		<b>29 641 00 99</b>	
<b>Tlačítko LINUS D-SC-T</b>	1		<b>29 523 06 99</b>	chrom
<b>Termostatická kartuše LINUS D-SC-T / D-E-T</b>	1		<b>29 524 00 99</b>	





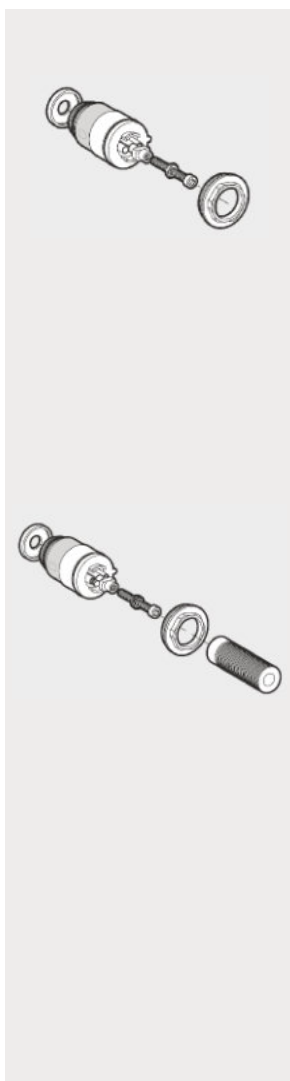
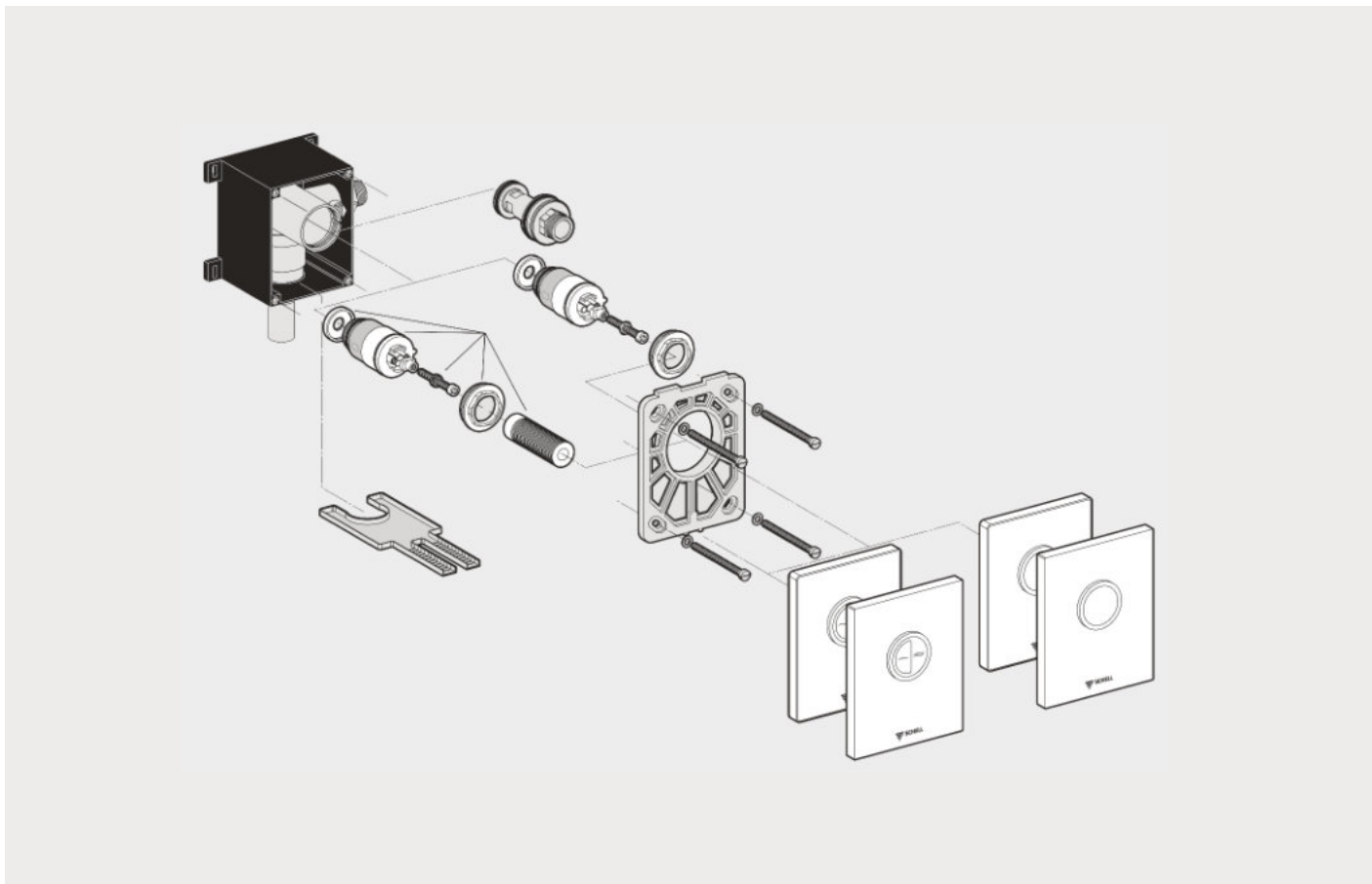

označení zboží	bal.	rozměr	objednací číslo	povrch
<b>WC kartuše EDITION</b>	<b>1</b>		<b>29 626 00 99</b>	
jednočinné splachování včetně převlečné matice s automatickým čištěním trysky				
Materiál: umělá hmota				
<hr/>				
<b>WC kartuše EDITION ECO</b>	<b>1</b>		<b>29 625 00 99</b>	
dvojčinné splachování včetně převlečné matice s automatickým čištěním trysky				
Materiál: umělá hmota				
<hr/>				

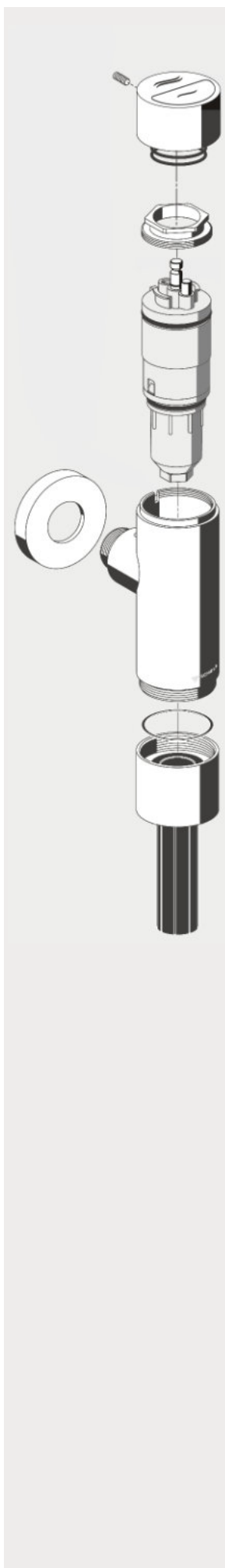

označení zboží	bal.	rozměr	objednáací číslo	povrch
<b>Tlačítko</b> pro splachovače SCHELLOMAT SILENT ECO vč. pérka provedení od roku 2009	1		<b>23 073 06 99</b>	chrom
<hr/>				
<b>Kartuše komplet</b> pro splachovače SCHELLOMAT SILENT ECO provedení od roku 2009	1		<b>29 618 00 99</b>	
<hr/>				
<b>Tlačítko</b> pro splachovače SCHELLOMAT SILENT ECO vč. pérka provedení do roku 2008	1		<b>23 042 06 99</b>	chrom
<hr/>				
<b>Kartuše komplet</b> pro splachovače SCHELLOMAT SILENT ECO provedení do roku 2008	1		<b>29 479 00 99</b>	
<hr/>				
<b>Rozeta</b>	1		<b>62 506 06 99</b>	chrom
<hr/>				
<b>Výtokové šroubení, komplet</b>	1		<b>23 767 06 99</b>	chrom
<hr/>				

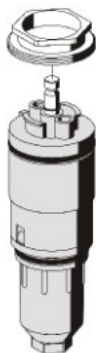
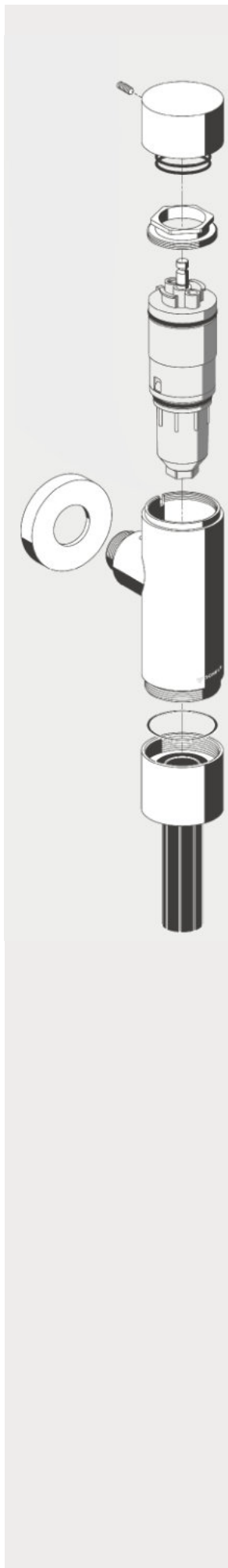

označení zboží	bal.	rozměr	objednací číslo	povrch
<b>Tlačítko</b> pro splachovače SCHELLOMAT BASIC vč. pérka	1		<b>23 043 06 99</b>	chrom
<hr/>				
<b>Kartuše komplet</b> pro splachovače SCHELLOMAT BASIC	1		<b>29 490 00 99</b>	
<hr/>				
<b>Rozeta</b>	1		<b>62 506 06 99</b>	chrom
<hr/>				
<b>Výtokové šroubení, komplet</b>	1		<b>23 767 06 99</b>	chrom
<hr/>				

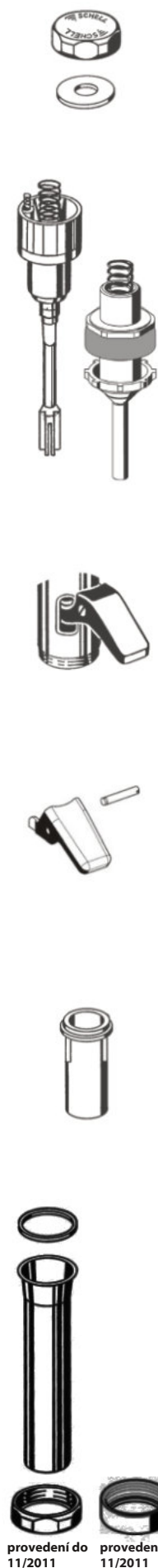
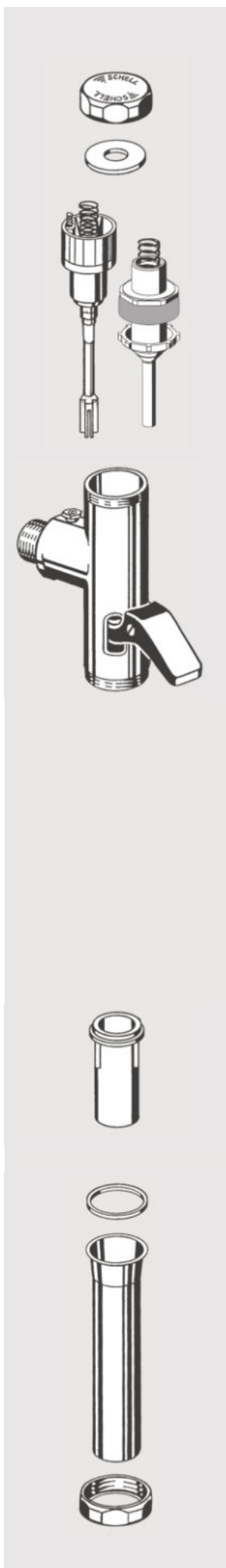

provedení do 11/2011 provedení od 11/2011

označení zboží	bal.	rozměr	objednáací číslo	povrch
<b>Uzavírací víko kompletní</b>	1		<b>25 815 06 99</b>	chrom
<hr/>				
<b>Píst kompletní</b> s jehlou pro automatické čištění trysky pro splachovač obj.č. 02 202 0699	1		<b>29 420 00 99</b>	
Materiál: plast				
<hr/>				
<b>Píst kompletní pro splachovač obj.č. 02 238 0699</b>	1		<b>29 300 00 99</b>	
Materiál: mosaz				
<hr/>				
<b>Páčka kompletní se šroubem</b>	1		<b>29 421 06 99</b>	chrom
<hr/>				
<b>Páčka kompletní se šroubem provedení od 11/2011</b>	1		<b>29 664 06 99</b>	chrom
<hr/>				
<b>Zdvihací objímka</b>	1		<b>77 400 00 99</b>	
<hr/>				
<b>Výtokové šroubení kompletní</b>	1		<b>26 007 06 99</b>	chrom
<hr/>				
<b>provedení od 11/2011</b>	1		<b>29 669 06 99</b>	chrom
<hr/>				

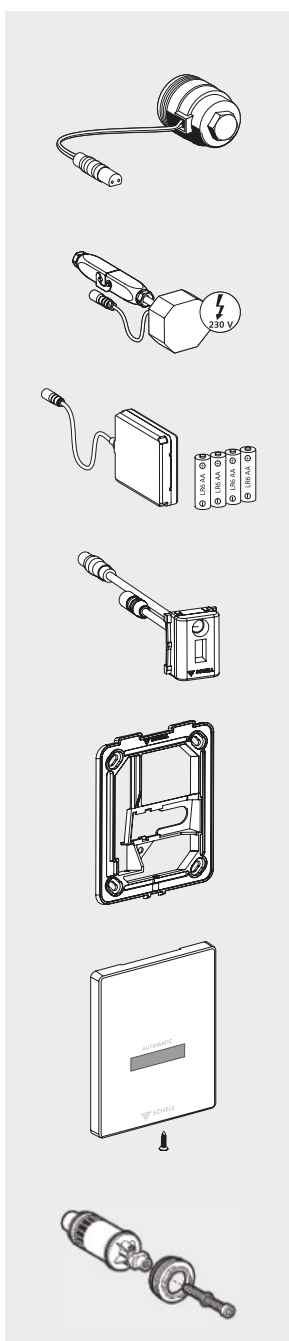
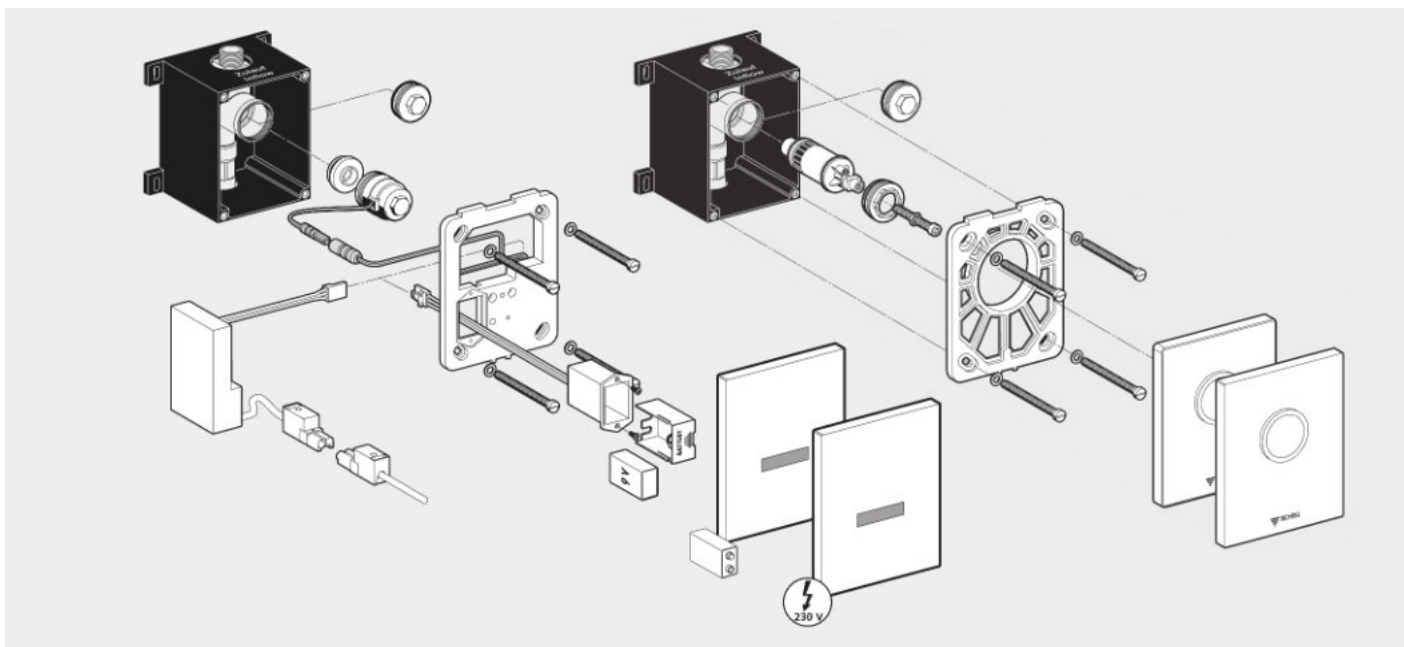

označení zboží	bal.	rozměr	objednáací číslo	povrch
<b>Elektromagnetický ventil s předfiltrem na 6 V</b> (včetně kabelu se zástrčkou (silencer))	1		01 442 00 99	
<b>Podomítkový napájecí zdroj 230V</b>	1		00 904 00 99	
<b>Příhrádka na baterii 6V</b> (včetně 4xAA) od r. 2016	1		01 557 00 99	
<b>Pisoárový E-modul EDITION E</b> od r. 2016	1		26 004 00 99	
<b>Montážní rám EDITION E</b> od r. 2016	1		77 700 00 99	
<b>Čelní deska EDITION</b>	1		23 077 06 99	chrom
	1		23 077 15 99	alpská bílá
	1		23 079 28 99	nerez
<b>Pisoárová kartuše EDITION</b> pro mechanické ovládání (samouzavírací)	1		29 628 00 99	

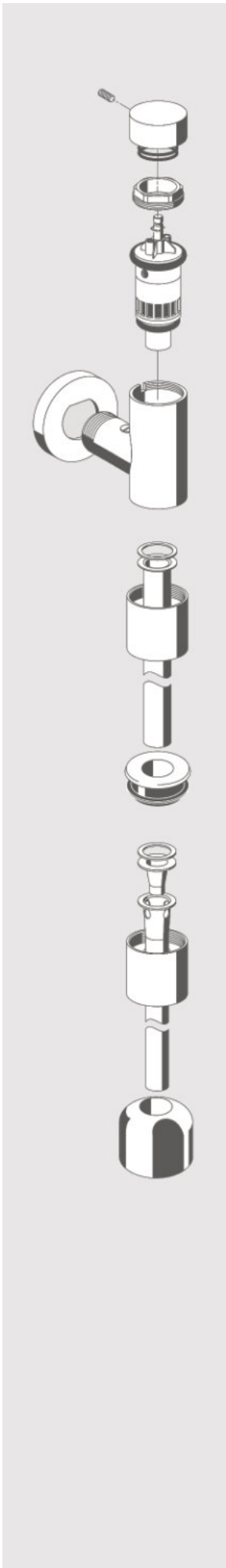

označení zboží	bal.	rozměr	objednáací číslo	povrch
<b>Tlačítko vč.pěrka</b>	<b>1</b>		<b>23 050 06 99</b>	chrom
<b>Kartuše komplet</b>	<b>1</b>		<b>29 493 00 99</b>	
<b>Rozeta</b>	<b>1</b>		<b>62 507 06 99</b>	chrom
<b>Výtokové šroubení</b>	<b>1</b>		<b>75 622 06 99</b>	chrom
<b>Splachovací trubka 18 x 200 mm</b>	<b>1</b>		<b>23 768 06 99</b>	chrom
<b>Splachovací trubka 15 x 300 mm Model Benelux</b>	<b>1</b>		<b>23 769 06 99</b>	chrom
<b>Vnitřní spojka</b>	<b>1</b>		<b>29 317 06 99</b>	chrom
<b>Vnější spojka</b>	<b>1</b>		<b>27 820 06 99</b>	chrom

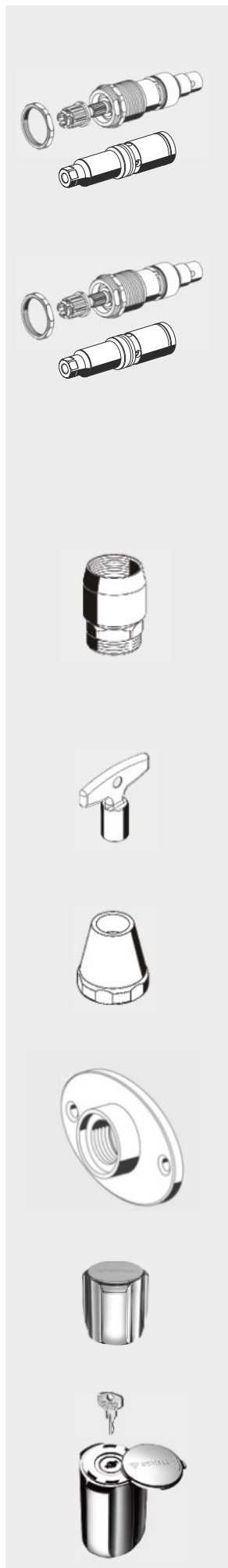

označení zboží	bal.	rozměr	objednací číslo	povrch
<b>Vršek a vřeteno (200 mm) k ventilu SCHELL POLAR II</b>	1		22 236 00 99	
<b>uzavírací kuželka</b>	1		22 234 00 99	
<b>Vršek a vřeteno (500 mm) k ventilu SCHELL POLAR II Set</b>	1		22 235 00 99	
<b>uzavírací kuželka</b>	1		22 234 00 99	
<b>Sada náhradních o - kroužků k nezámrným ventilům POLAR II</b>	1		25 896 00 99	
<b>Přívzdušňovač potrubí konstr. forma C k SCHELL POLAR II / POLAR II Set schváleno DVGW</b>	1		28 629 06 99	
<b>Nástrčný klíč k SCHELL POLAR II / POLAR II Set</b>	1		78 230 03 99	
<b>SCHELL krytka pro nezámrný ventil POLAR II</b>	1		69 942 03 99	matný chrom
<b>SCHELL krytka pro nezámrný ventil POLAR II Set</b>	1		69 946 03 99	matný chrom
<b>SCHELL krytka pro nezámrný ventil POLAR II Set i POLAR II</b>	1		69 982 03 99	matný chrom
<b>Rozeta oválná pro POLAR II / POLAR II Set</b> Materiál: mosaz	1		69 945 03 99	matný chrom
<b>Rozeta kulatá pro POLAR II / POLAR II Set</b> Materiál: mosaz	1		62 521 06 99	chrom
<b>SCHELL rukojeť COMFORT pro přípojovací ventily 3/4" a nezamrzé ventily</b>	1		47 996 06 99	chrom
<b>SCHELL rukojeť SECUR pro přípojovací ventily 3/4" a nezamrzé ventily</b> k dodatečné instalaci proti neoprávněnému odběru vody <b>složení:</b> · 2 klíčky · násadka	1		48 006 06 99	chrom



# Všeobecné instalační podmínky. Od firmy SCHELL.

Armatury a fitinky Schell jsou konstruovány a vyráběny v souladu s technickými normami a předpisy platnými v Německu a, pokud jsou přístupné, i v celoevropském a mezinárodním měřítku.

Armatury jsou koncipovány tak, aby byl při dodržení instalačních předpisů i při odborné montáži, řádné údržbě a péči zajištěn bezporuchový provoz.

## 1. Kvalita vody (vhodnost)

Výrobky značky Schell jsou vhodné pro pitnou vodu v souladu s Nařízením o pitné vodě 2001 (TrinkW). Slitinové součásti splňují požadavky dle DIN EN 50930 část 6 a požadavky Spolkového úřadu na ochranu životního prostředí (Seznam UBA „Kovové materiály vhodné z hlediska hygieny pitné vody“). Nezávisle na tom musí být prověřena vhodnost materiálů podle DIN EN 12502 (Pravděpodobnost koroze kovových materiálů v rozvodných systémech pitné vody).

U následujících druhů vody je nutné počítat s omezením funkčnosti, příp. všeobecně korozní ohrožení.

1. Mořská a slaná voda
2. Chlorovaná voda
3. Minerální voda
4. Upravená dešťová voda
5. Upravená odpadní voda z domácích odpadních systémů (šedá voda)
6. Pitná voda s tvrdostí > 14°dH\* (změkčovací zařízení vhodné)
7. Voda z domácích studní
8. Voda chudé na kyslík

\* > 2,5 milimol tvrdosti uhličitanu vápenatého/l

SCHELL doporučuje před volbou materiálu dát vypracovat analýzu pitné vody. Popřípadě musí být ve zvláštních případech rozhodnuto o instalaci jiných mosazných slitin. V kritických případech je nezbytná konzultace s firmou SCHELL.

## 2. Získání kvality pitné vody

Provoz systému pitné vody má vliv na hygienu pitné vody. Je třeba dbát následujících bodů:

- Instalace pojistných armatur podle DIN EN 1717 nebo EN 806
- Zabránění usazeninám ve vodě/dobám tvorby usazenin (viz informace Spolkového úřadu na ochranu životního prostředí 2004)
- Dodržení teplot vody, ohřevu vody studenodvodních potrubí, jakož i zamezení nízkých teplot v teplovodních potrubích (viz k tomu DVGW Pracovní list W 551)
- Zabudování armatur se zkušební značkou

## 3. Uvedení do provozu

Při uvedení armatur do provozu musí být zajištěno, aby všechna potrubí byla propláchnuta a žádné znečišťující částice nemohly narušit funkci armatur (viz EN 806 Část 4). Všechna spojovací místa musejí být podrobena tlakové zkoušce, přičemž musí být armatura prověřena i na těsnost. Při předání instalace provozovateli zařízení musí být provedeno a zdokumentováno zaškolení o funkci a případně také o nutných údržbářských pracích (VDI 6023).

## 4. Všeobecné instalační pokyny

Armatury na pitnou vodu smějí být instalovány pouze vhodným odborným personálem. Musí být použito vhodné nářadí (klíče, šroubováky, šestihranné klíče), které zabrání poškození povrchových ploch. Při montáži nesmějí být na konstrukční díly přenášeny žádné nadměrné síly (Code of Practice, instalační postupy akceptované odborníky). Pokud jsou vytvořena spojení konopným těsněním, musí být použity povolené těsnící materiály. Při nanesení konopí nesm

dojít k nadměrnému zatížení na spojovací místa. Armatury musí být – pokud je k dispozici – kontrovány na předpokládaných klíčových plochách. Napětí z potrubních systémů nesmí být přenášena na armatury.

Poukazujeme na skutečnost, že armatury SCHELL obsahují silikonová těsnění a tuky. Použití v provozech lakoven proto není povoleno.

## 5. Pokyny k údržbě

Armatury a jejich konstrukční části podléhají, stejně jako jiné mechanické díly, přirozenému opotřebení. Obzvláště postížené jsou těsnící prvky, které by měly být obzvláště u zařízení s požadovanou vysokou provozní bezpečností (zdravotnictví) nebo vysokým uživatelským zatížením (veřejné objekty) v pravidelných intervalech vyměňovány. Pojistná zařízení, jako například zpětné klapky musí být v souladu s EN 806 Část 5 v pravidelných časových odstupech prověřeny a případně vyměněny. Pro zamezení biofilmů a sedimentačních usazenin na filtrech a ocelových regulátorech musejí být tyto díly pravidelně čistěny, respektive v případě nutnosti vyměněny (EN 1717).

## 6. Pokyny k ošetřování

Chromované povrchové plochy a mosazné díly lze ošetřovat a čistit pouze jemnými čistícími prostředky. Nepoužívat žádné škrábající, drhnoucí, alkohol nebo kyseliny obsahující čistící dezinfekční prostředky. Žádné konstrukční díly nesmějí přijít do styku s agresivními médii (například silikon, čpavek, dusičnany, kyseliny, polyuretanová pěna atd.). Nečistit paroproudovými přístroji.

Eloxované hliníkové povrchy lze čistit pouze vhodnými čistícími prostředky. Na eloxované hliníkové povrchy nesmějí být použity žádné čistící prostředky, které chemicky napadají eloxovanou vrstvu. Škodlivé zde působí fluoridy, chloridy a sírany. Hodnota pH čistících prostředků se musí pohybovat v rámci chemicky neutrální oblasti mezi pH 5 a pH 8. Drhnoucí a škrábance způsobující prostředky jako smirkový papír, ocelová vlna nebo drátěné kartáče nejsou přípustné.

## 7. Ochrana před vlivy prostředí

Povrchy armatur nesmějí být vystaveny žádným agresivním vlivům prostředí. Vnější vlivy atmosféry u moře nebo v solných lázních nebo instalace ve volném prostoru mohou ve viditelné oblasti ovlivnit kvalitu povrchu konstrukčních dílů.

## 8. Ochrana životního prostředí

Společnost SCHELL používá pouze materiály, které nemají negativní vlivy na kvalitu pitné vody. Všechny výrobní procesy jsou koncipovány s úsporou zdrojů. Navíc je mosaz dobře recyklovatelným materiálem. Použité umělé hmoty by měly být ve tříděné podobě znovu použity. Baterie a elektronické konstrukční díly nepatří do domácího odpadu. Na konci své životnosti musí být odevzdány do veřejných sběrů určených k tomuto účelu nebo v prodejnách (2002/96/EG, 2006/66/EG).

## 9. Normy a předpisy

V každém případě je třeba dbát platných instalačních norem a předpisů i reálného stavu zařízení. Technické vylukové podmínky příslušných elektrárenských a vodárenských podniků musí být dodrženy! Pro elektronicky řízené armatury je nutné dbát na ochranný prostor (nízké napětí). Je třeba se starat o to, aby cizí proudy a magnetická pole neovlivňovala negativně funkci elektronických ovládacích jednotek. Montážní návody a návody k obsluze firmy SCHELL musí být dodržovány.

## 10. Všeobecné provozní pokyny

Armatury a instalace musejí být plánovány a instalovány tak, aby se zamezilo nebezpečí opaření horkou vodou.

# Záruka výrobce

Stav: leden 2015  
Platná od 01. ledna 2015

## Záruka výrobce SCHELL

Společnost SCHELL přebírá vůči spotřebitelům za výrobky značky SCHELL, dodatečně k zákonnému ručení, které přísluší spotřebiteli vůči jeho prodejci, tuto záruku výrobce. Ta platí bez ohledu na kogentní zákonné předpisy o ručení, jako například podle Zákona o ručení za výrobky, v případech záměru nebo hrubé nedbalosti, z důvodu ohrožení života, ublížení na zdraví ze strany společnosti SCHELL nebo jejich realizačních pomocných sil.

„Spotřebitelem“ ve smyslu této záruky výrobce je každá fyzická osoba, která je na základě kupní smlouvy nebo smlouvy o dílo vlastníkem výrobku a nezískala ho za účelem dalšího prodeje nebo instalace v rámci své podnikatelské nebo samostatné profesionální činnosti u třetích osob.  
„Prvním zákazníkem“ je spotřebitel, který výrobek značky SCHELL získal jako první od obchodníka nebo jiné fyzické nebo právnické osoby, která výrobek v rámci své podnikatelské nebo samostatné profesionální činnosti dále prodává nebo instaluje.

## Záruční plnění

Společnost SCHELL garantuje spotřebitelům podle zadání následujících ustanovení, že výrobky pod značkou SCHELL, které byly firmou SCHELL od 01. ledna 2015 uvedeny do oběhu, budou na dobu pěti let ode dne nabytí vlastnictví ze strany spotřebitele jako prvního zákazníka, maximálně však na dobu sedmi let od výroby těchto produktů, prostě materiálových, výrobních nebo konstrukčních vad. Při posuzování, jestli je výrobek závadný, jsou základem všeobecně uznávaná pravidla techniky k okamžiku výroby daného produktu.

Společnost SCHELL může rozhodnout, jestli výrobek opraví, provede výměnu nebo spotřebiteli vrátí kupní cenu.

Oprava nebo výměna za nový výrobek se provádí podle volby společnosti SCHELL ze strany kvalifikovaného odborného řemeslníka. Přitom spočívá plnění v rámci této záruky v bezplatné dodávce nebo opravě nového výrobku stejného druhu, stejné jakosti a/nebo stejného typu. Pokud by se vadný produkt v okamžiku záručního případu již nevyráběl, je společnost SCHELL oprávněna dodat výrobek stejné hodnoty. Po výměně přecházejí vadné výrobky do vlastnictví firmy SCHELL. Náklady případného odeslání a zpětného zaslání výrobku přebírá společnost SCHELL.

Ostatní nároky spotřebitele vůči společnosti SCHELL, obzvláště nároky na náhradu škody, která mohla vzniknout vadným výrobkem firmy SCHELL, nejsou kryty touto zárukou výrobce.

## Záruční lhůta

Záruka výrobce společnosti SCHELL platí pro lhůtu pěti let ode dne nabytí vlastnictví výrobku ze strany spotřebitele jako prvního zákazníka.

Spotřebitel musí prokázat, že záruční doba ještě neuplynula.

Záruční lhůta není autorizovanými opravárenskými opatřeními společnosti SCHELL nebo výměnou výrobku nebo jednotlivých dílů ani prodloužena, ani nezačíná běžet znovu od začátku. To platí i tehdy, pokud by byly k novému výrobku přiloženy tyto záruční podmínky.

## Záruční předpoklady

Předpokladem záručního nároku je předložení originální faktury s datem – u kupní smlouvy – předání a/nebo – u smlouvy o dílo – montáže výrobku, která musí jednoznačně vykazovat jméno a adresu prodejce a místo koupě nebo odborného výkonu (montáže). Nároky z této záruky existují dále pouze tehdy, pokud je výrobek odborně nainstalován, zabudován a obsluhován. Návod k montáži a k obsluze vydaný firmou SCHELL musí být dodržen, předpokladem je kromě toho, že montáž je provedena v souladu s příslušně platnými zákonnými ustanoveními (§ 12 odstavec 4 AVBWasserV a § 17 odstavec 1 TrinkwV). Dále je při instalaci výrobku třeba v každém případě dbát Všeobecných instalačních podmínek, Technických informací o výrobku a Technických datových listů vydaných společností SCHELL jakož i všeobecných uznávaných pravidel techniky.

Pro nárokování záruky výrobce u společnosti SCHELL je kromě toho nezbytné, aby výrobek byl podle příslušného návodu firmy SCHELL řádně čistěn a udržován jakož i obsluhován v souladu s návodem k obsluze. Technické produktové informace, technické datové listy jakož i návod k ošetřování od společnosti SCHELL jsou uloženy v prodejním balení nebo jsou k dispozici ke stažení na internetových stránkách společnosti SCHELL pod [www.schell.eu](http://www.schell.eu). Konečný zákazník může využít záruční plnění jedině tehdy, pokud oznámí vzniklou závadu před uplatněním záručního plnění, pokud po něm takové oznámení v individuálním případě nelze oprávněně požadovat. První kontaktní osobou pro oznámení v rámci záruky výrobce společnosti SCHELL je zpravidla odborný řemeslník, u něhož konečný zákazník výrobek získal, jinak servisní místo zmocněné společností SCHELL nebo společnost SCHELL sama.

Oznámení musí být provedeno v přiměřené lhůtě po odhalení vady, v každém případě však před uplynutím záruční lhůty.

# Záruka výrobce

## Výluka záruky

Uplatnění záruky je vyloučeno obzvláště tehdy,

- pokud nebyly montáž, ošetřování, údržba nebo opravy výrobku prováděny odborně,
- pokud může být vada způsobena běžným opotřebením výrobků,
- pokud je závada způsobena chybou obsluhy nebo chybnou manipulací výrobku,
- pokud závada vznikne na základě chybějící nebo chybné údržby,
- pokud jsou při opravě nebo údržbě výrobku používány jiné než originální náhradní díly firmy SCHELL,
- pokud byla závada způsobena dopravou, zabudováním nebo případným zkušebním provozem výrobku, pokud vznikly škody na základě působení vyšší moci nebo přírodních pohrom, obzvláště záplav nebo požárů,
- pokud byl poškrábán povrch,
- pokud se u výrobku jedná o výstavní produkt nebo displej,
- pokud je postižen spotřební materiál (jako například filtry, směšovací trysky nebo baterie) nebo opotřebitelný materiál (jako například těsnění nebo hadičky),
- pokud byla závada způsobena lomem křehkých částí (jako například sklo nebo žárovka),
- pokud závada nastala na základě agresivních vlivů prostředí (jako například chemikálie nebo čisticí prostředky), vápenitých usazenin, naplavením nečistot nebo poruchami způsobenými ledem a/nebo vápnem,
- pokud byla závada vyvolána specifickými situacemi prostředí (jako například přetlak nebo podtlak v rozvodu vody, přepětí nebo podpětí na el. vedení),
- pokud se jedná o nepatrné odchylky, které nemají vliv na užitnou hodnotu výrobku,
- pokud je závada důsledkem úmyslného nebo nedbalostního poškození výrobku ze strany spotřebitele nebo třetí osoby, nebo
- pokud se místo instalace nachází v zemích, v nichž nemá koncernová skupina SCHELL svou vlastní odbytovou společnost nebo odbytového partnera.

Společnost SCHELL v každém jednotlivém případě prověří, jestli jsou splněny záruční předpoklady a případné výlukové důvody. Pokud jsou uplatněny záruční nároky a v průběhu prověřování výrobku ze strany společnosti SCHELL se ukáže, že se nejedná o závadu, nebo že záruční nárok z některého z výše uvedených důvodů neexistuje, je firma SCHELL oprávněna vybrat servisní poplatek ve výši /10,00 Euro plus DPH/. Prokáže-li zákazník, že podle okolností nemohl poznat neexistenci záručního nároku, odpadá servisní poplatek.

## Zákonná práva

Zákonná práva příslušející spotřebiteli v případě závadného a/ nebo chybného výrobku společnosti SCHELL kromě práv z této záruky (například práva ze záruky v souladu s § 437 OZ – dodatečně plnění, snížení, odstoupení a/nebo náhrada škody, nároky ze Zákona o ručení za výrobky a/nebo z nedovoleného jednání ve smyslu §§ 823 a dalších OZ aj.) nejsou touto zárukou omezena. Stejně tak ponechává tato záruka nedotčená taková práva a nároky, které má spotřebitel případně vůči prodejci a/nebo prováděcímu podnikateli, u něhož první zákazník výrobek získal.

## Závěrečná ustanovení

Tato záruka platí ve výše uvedeném rozsahu a za výše uvedených předpokladů.

Tato záruka podléhá právu Spolkové republiky Německo s vyloučením Úmluvy OSN o smlouvách o mezinárodní koupi zboží (CISG) ze dne 11.04.1980.







Česká republika:  
Ing. Aleš Řezáč  
Jana Palacha 11  
669 02 Znojmo  
Mobil: 602 754 712  
Fax: 515 222 181  
e-mail: ales.rezac@schell.eu

SHELL GmbH & Co. KG  
Armaturentechnologie  
Postfach 1840  
D-57448 Olpe  
Telefon (0 27 61) 8 92- 0  
Telefax (027 61) 892- 199  
e-mail: info@schell.eu  
www.schell.eu



 **SHELL**